



LA CONFIANCE À TOUTE ÉPREUVE

C A T A L O G U E 2 0 2 1

Le groupe CBR MAGI STLI est l'un des principaux intervenants sur le marché du levage et de la manutention. Notre réputation est basée sur une expérience de plus de 160 ans dans ce domaine.

De nombreuses entreprises témoignent de ce savoir-faire dans des domaines très différents :

industrie, travaux publics, grande société de service public, société de spectacle...

5 agences réparties dans le Nord et l'Ouest de la France nous permettent de disposer d'une grande capacité de production, de stockage et d'une force de **NÉGOCE**. Nos commerciaux vous accompagnent pour vous fournir le matériel adapté et le meilleur rapport qualité/prix.

Notre objectif ? Vous servir dans les meilleurs délais !

Dans nos ateliers, nous transformons le câble, la chaîne, les cordages et le textile pour vous fournir élingues, "tresses", estropes, grelins, systèmes d'arrimage... Nous disposons de nombreuses références !

Dotés de machines manuelles et automatiques dans nos ateliers couture et de presses dans ceux de transformation de câble, nous faisons de la **FABRICATION** un axe fort pour toujours mieux répondre aux demandes sur-mesure de nos clients. potences, palonniers, pinces spécifiques, bouées, filets... Nous vous accompagnons dans vos demandes de fabrications spéciales.

Nous nous répondons à nos clients de manière conforme aux normes en vigueur et de fournir toutes les garanties nécessaires. Nous sommes équipés de 3 bancs de test dont un de 100T, et du système V-TIC, intégré à notre ERP, pour accentuer la traçabilité et la vérification de nos produits. Nous sommes également habilités à effectuer le **CONTRÔLE** et la **RÉPARATION** de vos chaînes, Elingues câble et textile, systèmes d'arrimage et appareils de levage.

Grâce à notre savoir-faire et à notre technicité, nous participons à l'évolution de notre secteur d'activité. C'est pourquoi nous adhérons au EVOLIS, section accessoires de levage, et que nous sommes rédacteur du « Mémento de l'élingueur ».

Une expertise et une implication récompensée en 2014, où CBR MAGI STLI est labellisée « Entreprise du Patrimoine Vivant ».

DEPUIS
1846

EDITO

50

SALARIÉS

5

ATELIERS

3

sociétés certifiées
ISO 9001

5

AGENCES

10

PRESSES

3

BANCS DE TEST



certifié ISO 9001
TÜV SÜD

RETROUVEZ TOUS NOS PRODUITS SUR NOTRE NOUVEAU SITE



RENDEZ-VOUS SUR

LEVAGEMANUTENTION.COM

Appareils et accessoires de levage, câbles, configurateur
d'élingues, appareils de manutention, locations, contrôles et bien
d'autres ...

LEVAGE 
MANUTENTION **.COM**

Animés par la volonté de veiller à la sécurité des équipements de levage et de manutention, les signataires de la Charte, adhérents d'EVOLIS, professionnels des accessoires de levage, fabricants et distributeurs, s'engagent à respecter la présente charte.

ÉTHIQUE ET RÉGLEMENTATION

Les signataires s'engagent à :

- Respecter strictement les réglementations applicables et notamment la directive "Machines", s'efforcer de suivre les spécifications correspondantes prévues dans les normes
- Constamment respecter les règles de l'art de conception et de fabrication et participer à leur amélioration
- Apporter une attention particulière aux conditions de travail, d'hygiène et de sécurité
- Veiller au strict respect de la lutte contre le travail clandestin et le travail des mineurs
- Favoriser une démarche de développement durable

*Directive Machines
2006/42/CE*

Règles de l'art

*Art.L. 8211 à 8271 du
Code du Travail*

COMPÉTENCES

Les signataires disposent de spécialistes dotés de compétences éprouvées pour :

- Répondre aux requêtes techniques du client et lui apporter l'information nécessaire sur leurs produits
- Conseiller le client dans son choix d'accessoires de levage à sa demande
- Attirer l'attention sur des mauvaises utilisations
- Sensibiliser le client à ses obligations légales de formation à la sécurité dans le levage ainsi qu'à l'engagement légal de sa responsabilité
- Sensibiliser le client sur l'obligation légale de vérification périodique
- Former les clients et utilisateurs à l'utilisation des accessoires de levage
- S'engager sur la conformité des accessoires proposés, dans le cadre des règles en vigueur
- Informer le client pour l'installation, la maintenance des accessoires de levage

Notices d'instructions

*Art.L. 4121-1 du Code
du Travail*

Arrêté du 1^{er} mars 2004

*Obligation du conseil
art. 1147 du Code Civil*

SERVICE

Les signataires s'engagent à :

- Se doter d'une politique de suivi des pièces de rechange
- Assurer un service après-vente structuré au sein de leur entreprise

Cgp de maintenance

Cgp de maintenance

SÉCURITÉ

Les signataires s'engagent à :

- Intégrer la sécurité dès la conception des solutions de levage, en respectant la directive européenne en vigueur ainsi que le code du travail

*Directive Machines
2006/42/CE*

QUALITÉ

Les signataires s'engagent à :

- Respecter résolument l'esprit de qualité, soit par l'obtention d'une certification, soit par l'application effective d'un plan d'assurance qualité (PAQ), soit en étant engagé dans une démarche qualité
- Disposer des moyens de mesure et contrôles nécessaires de leurs produits ou mettre tout en œuvre pour les faire effectuer
- Livrer les produits qui répondent aux conditions d'utilisation si elles sont définies contractuellement
- Avoir une traçabilité des produits et des commandes

*Art. 1147 du Code Civil
et jurisprudence*

FORMATION

Les signataires s'engagent à :

- Mettre à la disposition des clients des formations adaptées aux utilisateurs d'accessoires de levage et de manutention
- Former les clients et utilisateurs à l'utilisation des accessoires de levage.



AU QUOTIDIEN, LE GROUPE CBR-MAGI-STLI

VOTRE PARTENAIRE LEVAGE

AVEC UNE SOLUTION GLOBALE SÉCURITÉ

Spécialisé dans les systèmes de levage et de manutention, le groupe CBR MAGI STLI fabrique et commercialise une gamme très complète d'accessoires, d'appareils de levage et de manutention, de fabrications spéciales, de protections, d'Elingues, de câbles et de chaînes.

Grâce à son savoir-faire acquis depuis 1846 dans la vente, la location, la maintenance et la réparation, le groupe CBR MAGI STLI apporte une solution globale comprenant une prise en charge complète de votre parc d'appareils et

accessoires.

Nous devenons votre interlocuteur unique pour vos produits standards comme pour vos produits spécifiques.

UNE ÉCOUTE PERMANENTE

Entreprise à taille humaine, nos équipes commerciales vous conseillent sur la solution la plus efficace et la mieux adaptée à vos besoins. Dotés d'un système informatique performant, nous pouvons facilement vous informer sur l'évolution de vos commandes et la traçabilité de vos produits.

UNE RÉPONSE SUR-MESURE

Notre bureau d'étude, en relation avec nos technico-commerciaux, met en place la conception et la fabrication des accessoires et des appareils de levages spécifiques afin de vous proposer les meilleures solutions en levage et manutention.

UN SAVOIR-FAIRE RECONNU

Depuis 1846, CBR MAGI STLI a toujours investi dans son outil de stockage et de production afin de vous proposer un service rapide et des fabrications de qualité.

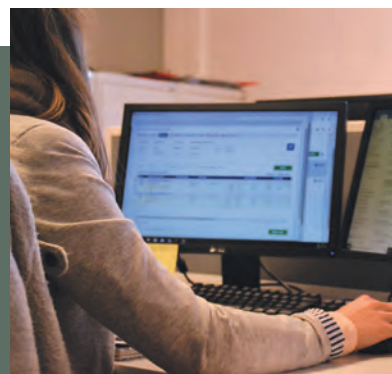



OBTENIR VOTRE CONFIANCE, REQUIERT DE NOTRE PART **UNE EXIGENCE TOTALE**

Depuis toujours, nous faisons du respect des normes et de votre sécurité une de nos priorités. Ainsi, **chaque article est livré conforme et certifié CE** et, pour une traçabilité totale, immatriculé grâce à une machine à graver.

UNE GRANDE RÉACTIVITÉ

Grâce à une surface d'entreposage de 5 000m², plus de 10 000 articles en stock et un département logistique-transports adossé à un système internet performant, CBR MAGI STL s'engage à **vous livrer sous 24/48h**,

suivant votre zone géographique.

UN ACCOMPAGNEMENT PERMANENT

Le levage étant une activité de plus en plus réglementée, nous vous proposons des formations sur site afin de travailler en conformité et d'utiliser le matériel en toute sécurité.

doit faire l'objet d'un **contrôle périodique rigoureux avec des essais statiques et dynamiques en charge.**

Grâce à ses bancs d'essai, CBR MAGI STL vous propose des contrats de prestations globales de l'ensemble de votre parc vous permettant de vous conformer à la loi.

UNE ASSURANCE TRANQUILLITÉ

Conformément à l'arrêté du 1^{er} mars 2004, chaque appareil ou accessoire



**SÉCURITÉ
& CONFIANCE**



**SUR-MESURE
& RIGoureux**



10 000

articles en stock

5000

m²



 1

**APPAREILS
DE LEVAGE,
TRACTION, ET
MANUTENTION**

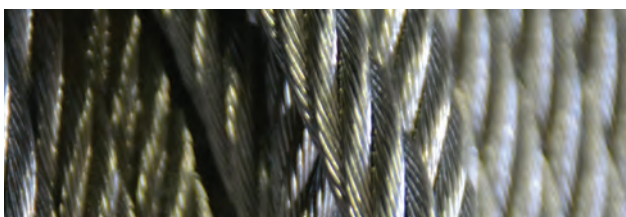

 2

**CÂBLES &
ACCESSOIRES
INOX POUR
ARCHITECTURE
ET
ACCASTILLAGE**



 3

ELINGUES

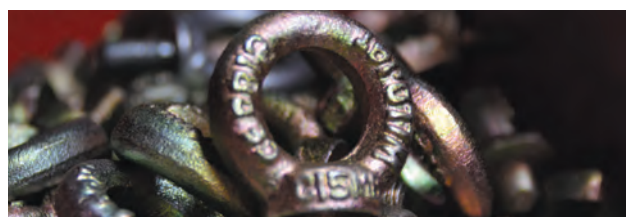

 4

**ACCESSOIRES
DE LEVAGE**



 5

**ARRIMAGE
SAISSAGE**



 **6**
PROTECTION



 **7**
**CORDAGES
& FILETS**



 **8**
SÉCURITÉ EPI

 **9**
**FABRICATIONS
SPÉCIALES**

 **10**
**LOCATION &
RÉPARATION**



INDEX PRODUITS

Par ordre alphabétique

A

Accessoires ascensoristes.....	2 81 - 2 88
Accessoires câbles.....	2 64
Accessoires élingues.....	3 66 - 3 83
Accessoires élingues câble.....	3 25 - 3 37
Accessoires élingues chaîne.....	3 43
Accessoires fixation.....	2 71
Accessoires inox.....	4 33 - 4 35
Accessoires inox pour architecture et accastillage.....	2 68 - 2 71
Accessoires pour les treuils à câbles passants.....	1 16
Accessoires pour treuils.....	10 3
Accessoires Green Pin Tycan®... 3 46 - 3 52, 5 7 - 5 11	
Ancrages.....	8 17 - 8 20
Anneaux à souder modèle H.....	4 6
Anneaux à souder modèle L.....	4 6
Anneaux d'ancrage.....	8 19
Anneaux de levage.....	4 2 - 4 10
Anneaux de levage double articulation DSR.....	4 9
Anneaux de levage double articulation DSR inox... 4 34	
Anneaux de levage double articulation DSS.....	4 10
Anneaux de levage double articulation DSS inox... 4 35	
Anneaux de levage double articulation MEGA DSS 4 11	
Anneaux de levage double articulation QUICK LIFT® DSR.....	4 13 - 4 14
Anneaux de levage double articulation QUICK LIFT® DSR inox.....	4 36
Anneaux de levage femelle.....	4 5
Anneaux de levage femelle inox.....	4 33
Anneaux de levage mâle courts.....	4 2 - 4 3
Anneaux de levage mâle haute résistance.....	4 4
Anneaux de levage mâle inox.....	4 33
Anneaux de levage mâle longs.....	4 4
Anneaux étrier à souder.....	4 6
Anneaux poire à chape.....	3 69
Anneaux de levage simple articulation SEB.....	4 12
Antichute à câble à levier rappel automatique.....	8 17
Antichute à rappel automatique.....	8 7, 8 8, 8 9, 8 10
Antichute à rappel automatique avec absorbeur externe.....	8 8, 8 9
Antichute à rappel automatique avec sangle polyester.....	8 7
Antichutes.....	8 7 - 8 11
Antichutes à câble automatique.....	8 10



Antichutes à sangle automatique.....	8 11
Antichutes de charge	1 52 - 1 53
Arrimage textile	5 12 - 5 21

B

Boîtes à coin symétrique.....	2 89
Boîtes à coin asymétrique.....	2 88
Boîtes à coin pour câble.....	3 31
Boucle à souder	5 20

C

Câbles 8 torons compacté H43®.....	2 15
Câbles 8 torons plastifiés X43®.....	2 16
Câbles 8 torons plastifiés X53®.....	2 19
Câbles Alphalift®.....	2 14
Câbles antigiratoire 19x7	2 21
Câbles antigiratoires.....	2 20 - 2 21
Câbles antigiratoires B55®.....	2 21
Câbles d'ascenseur.....	2 72 - 2 76
Câbles d'ascenseur DRAKO® 250H	2 76
Câbles d'ascenseur DRAKO® 250T	2 74
Câbles d'ascenseur DRAKO® 300T	2 73
Câbles d'ascenseur DRAKO® 8x19 NFC.....	2 74
Câbles de compensation DRAKO® 180B	2 77
Câbles de compensation DRAKO® 200B	2 77
Câbles en acier galvanisé	2 6 - 2 11
Câbles galvanisés 7x19 gainés PVC	2 62
Câbles galvanisés 6x19	2 7
Câbles galvanisés 6x25.....	2 9
Câbles galvanisés 6x36.....	2 10 - 2 11
Câbles galvanisés 6x7.....	2 6
Câbles galvanisés 7x19.....	2 8
Câbles galvanisés 7x7.....	2 7
Câbles galvanisés 7x7 gainés PVC	2 62
Câbles haute performance	2 14 - 2 61
Câbles haute performance 8 torons.....	2 14 - 2 19
Câbles haute performance COMPLAST 9® ..	2 34 - 2 39

Câbles haute performance HDHP6®.....	2 22 - 2 27
Câbles haute performance HP8P®.....	2 28 - 2 33
Câbles haute performance INTEGRAL 8® ..	2 40 - 2 45
Câbles haute performance NOTOR HP®	2 52 - 2 61
Câbles haute performance NRHD 24®.....	2 46 - 2 51
Câbles inox	2 12 - 2 13
Câbles inox 6x36.....	2 13
Câbles inox 7x19.....	2 13
Câbles inox 7x7.....	2 12
Câbles inox monotoron.....	2 12
Câbles pour appareils à câble passant	2 63
Câbles spécifiques	2 62 - 2 63
Câbles standard multi-applications.....	2 6 - 2 13
Câbles Stratoplast.....	2 17
Câbles Turboplast.....	2 18
Casque de sécurité.....	8 21
Casques et sacs.....	8 21 - 8 22
Cés de levage.....	9 6
Chaines d'arrimage.....	5 20
Chaines d'arrimage double crochets	5 4
Chaines d'arrimage double crochets raccourcisseurs	5 5
Chaines d'arrimage équipées d'un crochet	5 4
Chaines d'arrimage équipées d'un crochet raccourcisseur.....	5 5
Chaines de charge calibrées	4 32
Chaines de compensation.....	2 78
Chaines de levage haute résistance grade 100	3 43
Chaines de levage haute résistance grade 120	3 43
Chaines de levage haute résistance grade 80	3 43
Chaines mailles longues zinguées.....	4 31
Chaines maillons longs inox.....	4 40
Chariots à pousser inox	1 6
chariots manuels.....	10 3
Coffrets de manutention	1 61
Coin de protection PVC	6 5
Connecteurs.....	8 15 - 8 16
Cordages en chanvre	7 4
Cordages polyamide.....	7 3
Cordages polypropylène.....	7 2
Cornières de protection polyethylene	6 4



Cosses coeur	3 26
Cosses coeur à grande ouverture	3 26
Cosses coeur à petite ouverture	3 25
Cosses coeur inox	4 37
Cosses coeur renforcées	3 27
Cosses coeur semi-pleines	3 27
Cosses pleines en fonte	3 28
Cosses serre-câbles	3 28
Coupe-câbles.....	2 67
Crics	1 44 - 1 49
Crics à fût montant.....	1 47
Crics à levier	1 47
Crics à talons.....	1 45
Crics bouteilles.....	1 47
Crics hydrauliques	1 44 , 10 4
Crochet d'amarrage inox	8 16
Crochet de raccourcissement	3 49
Crochet hook	5 20
Crochets à godet	3 74
Crochets à linguet forgé spécial Elingues textile rondes et plates.....	3 79
Crochets à verrouillage automatique à chape	3 70
Crochets à verrouillage automatique à émerillon	3 72
Crochets à verrouillage automatique à oeil.....	3 71
Crochets coulissants pour câble avec linguet	3 77
Crochets coulissants pour chaîne	3 77
Crochets d'arrimage pour benne	3 79
Crochets de fonderie à oeil.....	3 69
Crochets de puisatier	3 76
Crochets de raccourcissement	5 7
Crochets de treillis soudés	3 80
Crochets esse à oeil haute résistance	3 81
Crochets esse haute résistance	3 79
Crochets pipeline	3 78
Crochets pour fût	3 80
Crochets pour sangles textile avec linguet forgé.....	3 74
Crochets pour touret.....	3 75
Crochets raccourcisseurs à chape.....	3 51
Crochets raccourcisseurs à oeil.....	3 72
Crochets simple	3 73, 5 11

Crochets simple à chape	3 72
Crochets simple à émerillon	3 73
Crochets simple à oeil	3 73

D

Diabes	1 63
Douilles coniques à anse pour câble.....	3 31
Douilles coniques à chape pour câble.....	3 31
Drisses polypropylène	7 3
Dynamomètres	1 55 - 1 56, 10 4

E

Elastochaine®	3 44 - 3 45
Elephant foot.....	5 20
Elingues à usage unique.....	3 60
Elingues anti-fouet.....	3 25
Elingues boucles épissées polypropylène.....	7 4
Elingues câble	3 3 - 3 25
Elingues câble 1 brin avec crochet	3 16 - 3 17
Elingues câble 1 brin boucles cossées.....	3 4 - 3 5
Elingues câble 1 brin boucles non cossées	3 10 - 3 11
Elingues câble 2 brins avec crochets	3 18 - 3 19
Elingues câble 2 brins boucles cossées.....	3 6 - 3 7
Elingues câble 2 brins boucles non cossées	3 12 - 3 13
Elingues câble 3 brins avec crochets	3 20 - 3 21
Elingues câble 3 brins boucles cossées.....	3 8 - 3 9
Elingues câble 3 brins boucles non cossées.....	3 14 - 3 15
Elingues câble 4 brins avec crochets	3 20 - 3 21
Elingues câble 4 brins boucles cossées.....	3 8 - 3 9
Elingues câble 4 brins boucles non cossées	3 14 - 3 15
Elingues câble avec crochet	3 22
Elingues câble avec crochet coulissant	3 22



Elingues câble plates	
boucles tressées 8 aussières	3 22
Elingues câble sans fin double manchonng	3 23
Elingues câble sans fin grelinées.....	3 24
Elingues câble textile DYNEESTAR®	3 64
Elingues câbles revêtues PVC	
boucles cossées manchonnées.....	3 22
Elingues chaîne	3 37 - 3 52
Elingues chaîne 1 brin grade 80	3 38
Elingues chaîne 2 brins grade 80	3 39
Elingues chaîne 3-4 brins grade 80.....	3 40
Elingues chaîne d'arrimage Green Pin Tycan®.....	5 7
Elingue chaîne de levage GreenP in Tycan®.....	3 49
Elingues chaîne de pompe en inox	3 42
Elingues chaîne grade 100.....	3 41
Elingues chaîne grade 120.....	3 41
Elingues chaîne inox	3 42
Elingues chaîne Panzerbrand	3 42
Elingues corde LANKO®.....	3 64
Elingues de traction élastique	1 31
Elingues Dyneema®.....	3 63 - 3 65
Elingues ronde EXTREEMA®	3 65
Elingues rondes textile	3 54
Elingues rondes textile 2 brins	
avec protection PVC	3 55
Elingues rondes textile 3-4 brins	
avec protection PVC	3 55
Elingues sangle lève-poteaux	3 60
Elingues sangle plate 2 bandes porteuses	
boucles mâles et femelles.....	3 58
Elingues sangle plate 2 bandes porteuses	
boucles simples et repliées.....	3 58
Elingues sangle plate 4 bandes porteuses	
spéciales charges lourdes.....	3 61
Elingues sangle plate pose-tuyaux.....	3 60
Elingues sangle plate sans fin.....	3 59
Elingues textile.....	3 53 - 3 62
Emerillons à chape	3 83
Emerillons à roulement	3 82
Emerillons grand oeil.....	3 82
Emerillons petit oeil.....	3 82

Enductions polyuréthane	6 3
Equilibreurs de charge.....	1 54
Equipements de manutention.....	10 4
Equipements pour treuils électriques.....	1 24 - 1 27

F

Filet de chargement	7 6
Filet de sécurité.....	7 5
Filet pour benne de camion	7 6
Fourreaux de protection polyuréthane pour câbles et chaînes.....	6 2
Fourreaux de protection	
pour élingues rondes textile	3 54
Fourreaux de protection PVC	6 5
Fourreaux de protection PVC	
pour élingues sangle plate	3 62
Fourreaux EXTREEMA®	6 6
Fourreaux polyuréthane	6 2

G

Gerbeurs manuels.....	1 64
Gerbeurs semi-électriques	
Green Pin Tycan arrimage	3 46 - 3 52
Green Pin Tycan levage	5 7 - 5 11
Grenouilles serre-câbles	2 66
Griffes	10 3
griffes de raccourcissement à chape	3 75
Griffes profilés	1 7
Grues hydrauliques	1 64
Guide à rouleaux.....	2 80



H - K

Harnais	8 2 - 8 6
Harnais antichute 2 points d'accrochage avec ceinture.....	8 3
Harnais antichute 2 points d'accrochage.....	8 2, 8 6
Harnais antichute 2 points d'accrochage avec boucles automatiques.....	8 6
Harnais antichute 2 points d'accrochage avec gilet haute visibilité.....	8 2
Harnais antichute 3 points d'accrochage polyvalent	8 3
Harnais antichute avec ceinture rotative.....	8 5
Harnais antichute cuissard SPEED'AIR®.....	8 5
Harnais antichute FLY'IN®	8 4
Harnais antichute HYBRID AIRTECH®.....	8 4
Kit d'adaptation trépied.....	8 18
Kits d'installation pour chaîne de compensation...	2 79

L

Lève-containers.....	1 59
Lève-palettes.....	1 65 - 1 66
Liaison - Antichutes	8 7 - 8 14
Ligne de vie horizontale Sécurifil®	8 24 - 8 27
ligne de vie horizontale Sécurifil® industrie	8 28 - 8 29
ligne de vie verticale Securifil®	8 30 - 8 31
lignes de vie provisoire.....	8 33
lignes de vie Travspring®.....	8 14
Longe corde tressée 2 boucles cossées.....	8 13 - 8 14
Longe corde tressée de maintien au travail.....	8 14
Longe double sangles avec absorbeur d'énergie ..	8 12
Longe sangle avec absorbeur.....	8 12
Longe sangle élastique avec absorbeur.....	8 13
Longes	8 12 - 8 14

M

Mailles de tête simple	3 52, 3 66
Mailles de tête triple	3 52, 3 67
Mailles oméga	3 68
Maillons de jonction	3 49, 5 11
Maillons de jonction démontables.....	3 68
Maillons de jonction pour sangle.....	3 78
Maillons rapides à grande ouverture	4 23
Maillons rapides à petite ouverture.....	4 23
Maillons rapides grande ouverture inox	4 39
Maillons rapides petite ouverture inox.....	4 39
Maillons u-link.....	3 76
Mains de levage	3 83
Manchon de protection	3 51, 5 9
Manille saisissage.....	5 20
Manilles	4 15 - 4 21
Manilles droites.....	4 17 - 4 21
Manilles droites à vis	3 50, 5 8
Manilles droites boulonnées goupillées	3 50, 5 8
Manilles droites galvanisées	4 17
Manilles droites haute résistance à vis.....	4 18
Manilles droites haute résistance boulonnées goupillées	4 18
Manilles droites inox	4 38
Manilles lyres	4 15 - 4 17
Manilles lyres à vis.....	4 16
Manilles lyres boulonnées goupillées.....	4 17
Manilles lyres boulonnées goupillées Green Pin Bigmouth®.....	4 21
Manilles lyres boulonnées goupillées Green Pin Wide Body®.....	4 19
Manilles lyres galvanisées.....	4 15
Manilles lyres Green Pin Polar®.....	4 20
Manilles lyres haute résistance à vis	4 15
Manilles lyres haute résistance boulonnées goupillées	4 16
Manilles lyres inox.....	4 38
Manilles oméga	3 77
Mini palans manuels.....	1 5



Mini treuils portatifs.....	1 14	Pesage et manutention.....	1 55 - 1 66
Modèles spéciaux pour crics et manutention.....	1 46	Pièces de rechange.....	4 30 - 4 32
Moufles fixe 2 réas.....	4 25	Pincés à bordures.....	1 42
Moufles fixes 1 réa.....	4 25	Pincés à fûts.....	1 43
Mousqueton acier à verrouillage à vis.....	8 15	Pincés à regard béton.....	1 40
Mousqueton acier		Pincés de levage.....	1 37 - 1 42
à verrouillage automatique.....	8 15 - 8 16	Pincés lève blocs réglables.....	1 42
Mousqueton d'échafaudage.....	8 16	Pincés non manquantes pour levage vertical.....	1 38
Mousqueton verrouillage		Pincés palplanche.....	1 41
automatique aluminium.....	8 16	Pincés pour basculement de fûts.....	1 43
Mousquetons alpins.....	4 22	Pincés pour levage de petits profils en acier.....	1 38
Mousquetons alpins à oeil.....	4 22	Pincés pour levage et basculement de profilés.....	1 40
Mousquetons alpins inox.....	4 40	Pincés pour levage horizontal de fûts.....	1 43
Mousquetons, maillons.....	4 22 - 4 23	Pincés pour levage vertical et	
		retournement de tôles.....	1 37
		Pincés pour levage de plaques horizontales.....	1 39
		Pincés pour poteaux béton.....	1 42
		Pincés pour tuyaux béton.....	1 41
		Pincés réglables pour regard béton.....	1 41
		Pincés serre-câble.....	2 66
		Plaquettes d'ancrage.....	8 20
		Points d'ancrage.....	8 19 - 8 20
		Pont de tension.....	5 19
		Porteurs magnétiques.....	1 50 - 1 51
		Portiques.....	1 35 - 1 37, 10 2
		Portiques aluminium fixes montants pliables.....	1 36
		Portiques aluminium mobiles montants pliables.....	1 37
		Portiques d'atelier.....	1 35
		Potences.....	1 32 - 1 35, 10 2
		Potences et treuils de chantier.....	1 34
		Potences légères galvanisées.....	1 35
		Potences murales inversées.....	1 34
		Potences murales triangulées à profil creux.....	1 33
		Potences sur fût à rotation totale.....	1 33
		Potences sur fût triangulées.....	1 32
		Poulies « clic » avec arrêt automatique pour corde.....	4 28
		Poulies à chape pour câble.....	4 26
		Poulies à chape pour corde.....	4 26
		Poulies ciseaux ouvrante pour câble.....	4 28
		Poulies de traction ou de renvoi	
		et offshore pour câble.....	4 28

P

Palans à levier.....	10 3
Palans électriques.....	1 8 - 1 11
Palans électriques à chaîne.....	10 4
Palans électriques à crochet à chaîne.....	1 9
Palans électriques triphasés.....	1 10 - 1 11
Palans manuels.....	10 3
Palans manuels à chaîne.....	1 3
Palans manuels à chaîne inox.....	1 6
Palans manuels à levier à câble.....	1 5
Palans manuels à levier à chaîne.....	1 4
Palans pneumatiques.....	1 12 - 1 13
Palonniers.....	1 66, 9 3 - 9 6, 10 2
Palonniers à ventouses.....	9 6
Palonniers écarteurs modulables.....	9 6
Palonniers en H réglables.....	9 5
Palonniers monopoutres fixes.....	9 3
Palonniers monopoutres réglables.....	9 4
Passants polyuréthane.....	6 3
Patins rouleurs.....	1 60
Patins rouleurs directionnels.....	1 57, 1 61
Patins rouleurs réglables.....	1 58
Patins rouleurs rotatifs.....	1 59



Poulies libres pour corde.....	4 28
Poulies ouvrantes pour câble	4 27
Poulies prédalle pour câble.....	4 27
Poulies, réas.....	4 27 - 4 29
Protection d'angle polyuréthane pour câbles et chaines	6 5
Protection pour fourches.....	6 5
Protections polyuréthane.....	3 62
Protections polyuréthane pour sangles 4 bandes porteuses	3 61

R

Réas acier pour câble	4 29
Réas polyamide pour corde.....	4 29
Rechanges de verrous à crochets automatiques...	4 31
Rechanges linguet.....	4 30 - 4 31
Ressorts.....	2 87 - 2 88
Ressorts de compression	2 88
Ressorts pour modèles spéciaux	2 87
Ressorts standards	2 87
Ridoirs.....	2 70
Ridoirs chape/chape inox.....	4 42

S

Sac à dos.....	8 22
Sac de rangement	8 21 - 8 22
Saisissage.....	5 19 - 5 20
Sangles d'arrimage	5 18
Sangles plates en rouleaux.....	3 56
Scellés d'identification	2 67
Serre-câbles	2 71
Serre-câbles à étrier.....	3 30
Serre-câbles à étrier inox	4 37
Serre-câbles hauts résistance.....	3 30
Serre-câbles plats 1 boulon.....	3 29
Serre-câbles plats 2 boulons.....	3 29

Serre-câbles plats deux boulons inox	4 37
systèmes d'arrimage - 25 mm	5 12 - 5 13
Systèmes d'arrimage - fabrications spéciales.....	5 17
Systèmes d'arrimage 35 mm.....	5 13
Systèmes d'arrimage 50 mm.....	5 14 - 5 15
Systèmes d'arrimage 75mm	5 16

T

Tables élévatrices	1 62
Tendeurs d'arrimage à cliquet avec sécurité	5 6
Tendeurs à chapes inox	4 41
Tendeurs à cliquets.....	5 7
Tendeurs à lanterne 2 Tiges à souder.....	3 34
Tendeurs à lanterne à chapes	3 33
Tendeurs à lanterne crochet / crochet.....	3 32
Tendeurs à lanterne oeil / crochet	3 33
Tendeurs à lanterne oeil / oeil.....	3 32
Tendeurs crochet/crochet inox.....	4 41
Tendeurs d'arrimage asymétrique.....	5 4
Tendeurs d'arrimage pour chaîne.....	5 6
Tendeurs de chaîne.....	5 20
Tendeurs haute résistance à cage chape / chape	3 36
Tendeurs haute résistance à cage crochet / crochet	3 34
Tendeurs haute résistance à cage oeil / oeil	3 35
Tendeurs oeil/oeil inox.....	4 41
Tendeurs pour sangle	5 18
Terminaisons embouts	2 68 - 2 70
Tiges de suspension.....	2 81 - 2 86
Tiges de suspension symétrique à ressort	2 83
Tiges de suspension symétrique à rouleaux.....	2 85
Tiges de suspension asymétrique à ressort.....	2 81 - 2 82, 2 86
Tiges de suspension asymétrique à rouleaux.....	2 84
Tire-câbles.....	2 64 - 2 65
Tirfor®	10 5
Transpalette.....	1 62
Transporteurs hydrauliques	1 60



Trépied **8|17**

Treuil de travail et de sauvetage..... **8|17**

Treuis à câble passant **1|14, 10|2**

Treuis à câble passant motorisés Tirfor® **1|16**

Treuis à câble passant portatifs Minifor® **1|15**

Treuis à câble passant Tirfor® **1|15**

Treuis à câble Tirak® **1|15**

Treuis à engrenages **1|19**

Treuis de levage et de traction
manuels à engrenages **1|20**

Treuis électriques **1|21 - 1|27, 10|2**

Treuis électriques compacts **1|22**

Treuis électriques de véhicules..... **1|28 - 1|31**

Treuis électriques gamme économique **1|21**

Treuis électriques industriels..... **1|23**

Treuis électriques inox..... **1|22**

Treuis électriques monophasés **1|21**

Treuis électriques triphasés..... **1|23**

Treuis manuel de levage et de traction
à vis sans fin **1|20**

Treuis manuels..... **1|14 - 1|20**

Treuis manuels d'applique **1|19**

Treuis manuels de halage à cliquet **1|17**

Treuis manuels de levage autofreinés **1|17**

Twislock **5|19**

Twislock automatique **5|19**

Twislock intermédiaire..... **5|19**

V

Vérins hydrauliques..... **1|48 - 1|49**



**TOUTE NOTRE
OFFRE À PORTÉE
DE CLIC**

Sur ordinateur, tablette et smartphone



LEVAGEMANUTENTION.COM



SPECIALISTE DES CÂBLES DE GRUES À TOUR

LIVRAISON EN 24/48H

RETROUVEZ TOUS NOS PRODUITS SUR NOTRE NOUVEAU SITE



RENDEZ-VOUS SUR

LEVAGEMANUTENTION.COM

Appareils et accessoires de levage, câbles, configurateur
d'élingues, appareils de manutention, locations, contrôles et bien
d'autres ...

LEVAGE 
MANUTENTION **.COM**

UN OUTIL SIMPLIFIANT LA GESTION DES ÉQUIPEMENTS SOU MIS AUX VÉRIFICATIONS PÉRIODIQUES

UTILISATEUR



ADMINISTRATEUR

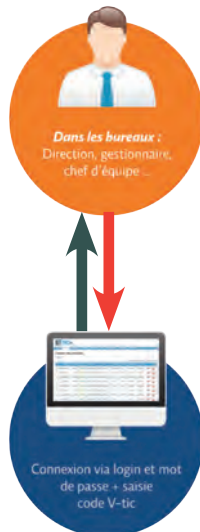

L'UTILISATEUR a accès aux données de l'équipement. Après avoir scanné le QR Code ou entré le code V-Tic de l'équipement en question, l'utilisateur aura accès aux données suivantes : **coordonnées du client, désignation de l'équipement, photo de l'équipement, informations de contrôle, fiche produit, liens de téléchargement de documents au format PDF, carnet de maintenance**

L'ADMINISTRATEUR doit impérativement détenir un login et un mot de passe pour pouvoir entrer au "cœur" du système. Il a accès à la gestion des équipements et peut **créer, supprimer, modifier, classer, importer, exporter, contrôler, suivre et planifier des données**. Grâce à un système d'alertes mails, il est tenu informé dès que les opérations sont réalisées ou à réaliser.

3 NIVEAUX DE CONSULTATION POSSIBLES

- **Consultation centralisée :** donne accès à toutes les données.
- **Consultation individuelle :** donne accès à plusieurs produits individuellement
- **Consultation MultiClients :** permet la consultation de plusieurs clients, agences, sites

2 NIVEAUX DE GESTION POSSIBLES

- **AdminMultiClients :** permet la gestion de plusieurs clients, agences, sites.
- **AdminClients :** permet la gestion d'une entité.

LECTURE DES DONNÉES VIA 3 MÉTHODES



SCAN QR CODE
GRAVÉ SUR
L'ÉQUIPEMENT



CODE V-TIC
ATTRIBUÉ
À L'ÉQUIPEMENT



PUCES RFID, NFC



ADAPTABLE MULTISUPPORT

www.v-tic.net



V-TIC

Réinvente la traçabilité de vos équipements !



ECONOMIQUE,
RAPIDE ET
FACILE À
UTILISER



CONSULTATION
EN TEMPS
RÉEL, DEPUIS
N'IMPORTE QUEL
ENDROIT



RESPECT DES
NORMES ET
LÉGISLATION EN
VIGUEUR





1

APPAREILS DE LEVAGE, TRACTION ET MANUTENTION

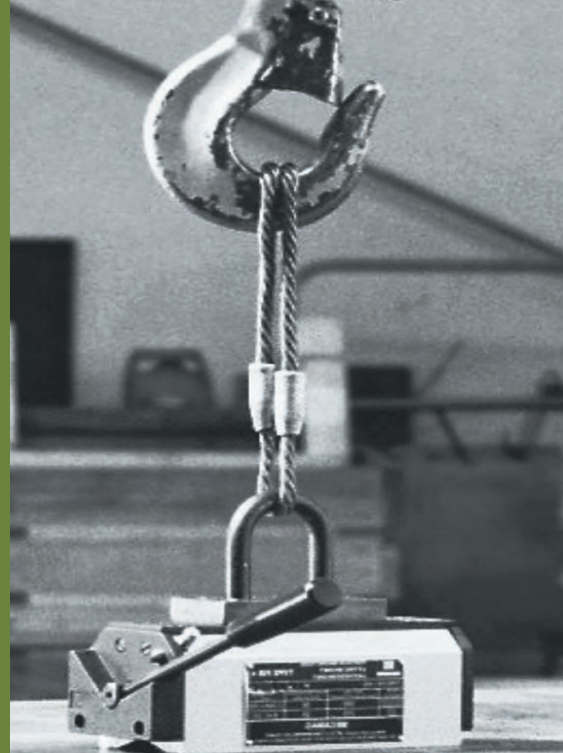

2 ↘ 22

PALANS

2 ↘ 8 Palans manuels

9 ↘ 11 Palans électriques

12 ↘ 13 Palans pneumatiques

14 ↘ 31

TREUILS

14 ↘ Treuils portatifs manuels

15 ↘ 16 Treuils portatifs électriques

17 ↘ Treuils manuels

18 ↘ 30 Treuils Huchez®

31 ↘ Accessoires treuils de
véhicules

32 ↘ 36

POTENCES & PORTIQUES

32 ↘ 34 Potences

35 ↘ 36 Portiques

37 ↘ 43

PINCES DE LEVAGE

44 ↘ 49

CRICS

50 ↘ 51

PORTEURS MAGNÉTIQUES

52 ↘ 54

ANTICHUTES DE CHARGE

52 ↘ 53 Antichutes de charge

54 Équilibreurs de charge

55 ↘ 66

PESAGE & MANUTENTION

55 ↘ 56 Pesage

57 ↘ 66 Manutention



APPAREILS DE LEVAGE, TRACTION ET MANUTENTION

Informations techniques

RÉGLEMENTATION



Les appareils de levage sont soumis à la réglementation définie dans la directive européenne 2006/42/CE sur la sécurité des machines. En outre, ce texte précise les obligations réglementaires suivantes :

Marquage : il doit comporter l'identification du fabricant, le marquage CE, la désignation de la série et du type, le numéro de série, l'année de fabrication et la CMU.

L'obligation de délivrer une déclaration de conformité, selon l'article R.233-73.

Les produits concernés : les palans, les treuils, les crics, les vérins, les grues d'atelier, les potences, les palonniers, les pinces, les tables élévatrices, les aimants...

VÉRIFICATIONS PÉRIODIQUES



L'article R233-11 du code du travail prévoit une vérification générale périodique qui doit être effectuée tous les ans. Toutefois, cette durée peut être réduite à 6 mois pour les appareils [principalement de chantier] qui subissent des déplacements réguliers

[N.B : les appareils tels que les grues, subissant un démontage et un remontage à chaque chantier, doivent être contrôlés avant chaque remise en service].

Conformément à la réglementation, les résultats des examens doivent être consignés sur le registre de sécurité.

UTILISATION ET MAINTENANCE

Avant la mise en service, l'utilisateur doit s'assurer des points suivants :

- Vérification de la bonne adéquation du matériel par rapport aux travaux à effectuer et à la notice d'instruction du fabricant.
- Présence du marquage, de la notice d'utilisation et de la déclaration de conformité.
- Pour certains appareils, effectuer un essai statique et dynamique (avec un coefficient selon les instructions du fabricant) en présence d'un organisme de contrôle agréé.
- Établir une fiche de suivi de l'appareil.



MISE EN SERVICE

Se reporter aux notices d'utilisation et d'entretien systématiquement fournies avec l'appareil.



NOS ATELIERS SONT ÉQUIPÉS POUR EFFECTUER LE CONTRÔLE, LA MAINTENANCE ET LA RÉPARATION DE TOUTES LES MARQUES QUE NOUS DISTRIBUONS.

PRO

PALANS MANUELS À CHAÎNE

- Chaînes galvanisées grade 80
- Hauteur standard de levée : 3 mètres (autre hauteur sur demande)

RÉFÉRENCE	LEVÉE STANDARD M	CMU T	NOMBRE DE BRINS	DISTANCE MINI ENTRE CROCHETS	DIAMÈTRE X PAS DE CHAÎNE MM	POIDS KG
SLB-025	1	0,25	1	280	4x12	2,3 /1m
SLB-050	1,5	0,5	1	280	5x15	5,3 /1,5m
SLB-100	1,5	1	1	330	6x18	8,1 /1,5m
SLB-150	1,5	1,5	1	385	7,1x21	11,2 /1,5m
SLB-300	1,5	3	1	435	10x28	20,5 /1,5m
SLB-600	1,5	6	2	615	10x28	29,5 /1,5m

RÉFÉRENCE	A MM	B MM	C MM	Ø MM	E MM	H MM
SLB-025	100	70	86	18	20	280
SLB-050	150	90	118	20	22	280
SLB-100	156	95	138	25	26	330
SLB-150	186	112	145	30	29	385
SLB-300	208	120	198	36	37	435
SLB-600	208	120	230	43	43	615

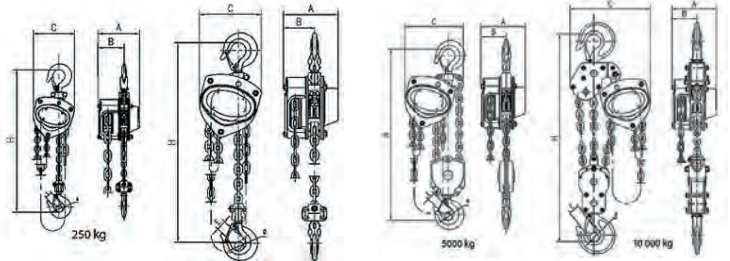
SUPERPRO

- Palan ultra léger : transport et mise en place facilités
- Encombrement très réduit
- Chaîne de levage en acier galvanisé grade 100 (EN 818/7)
- Crochets avec linguets de sécurité
- Hauteur standard de levée : 3 mètres (autres hauteurs sur demande)

RÉFÉRENCE	CMU T	HAUTEUR PERDUE MM	EFFORT SUR CHAÎNE KG	NOMBRE DE BRINS	POIDS KG
PM0T5-3M-SUPERPRO	0,5	275	26	1	5,5
PM1T-3M-SUPERPRO	1	310	32	1	8,9
PM1T5-3M-SUPERPRO	1,5	340	36	1	12,6
PM2T-3M-SUPERPRO	2	380	36	1	16,6
PM3T-3M-SUPERPRO	3	480	39	2	19,3
PM5T-3M-SUPERPRO	5	555	35	3	34,0

RÉFÉRENCE	A MM	B MM	C MM	D MM	E MM	F MM	G MM	H MM	I MM
PM0T5-3M-SUPERPRO	275	131	54	77	121	24	30	16	13
PM1T-3M-SUPERPRO	310	143	54	82	148	29	34	22	16
PM1T5-3M-SUPERPRO	340	152	68	84	168	29	35	26	21
PM2T-3M-SUPERPRO	380	164	75	89	193	34	43	29	22
PM3T-3M-SUPERPRO	480	152	68	84	209	36	43	35	28
PM5T-3M-SUPERPRO	555	164	75	89	297	45	58	46	34

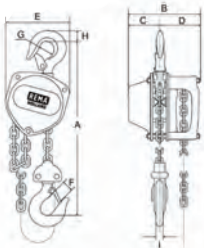

PRO



PALANS MANUELS À CHAÎNE À LEVIER

- Système de double cliquet avec une sécurité élevée
- Levier avec protection antidérapante en caoutchouc
- Crochets à émerillon équipés de linguets de sécurité
- Chaîne de levage haute résistance
- Autres hauteurs sur demande



RÉFÉRENCE	LEVÉE STANDARD M	CMU T	NOMBRE DE BRINS	DISTANCE MINI ENTRE CROCHETS	DIAMÈTRE X PAS DE CHAÎNE MM	POIDS KG
SPB-025	1	0,25	1	280	4x12	2,3 / 1m
SPB-050	1,5	0,5	1	280	5x15	5,3 / 1,5m
SPB-100	1,5	1	1	330	6x18	8,1 / 1,5m
SPB-150	1,5	1,5	1	385	7,1x21	11,2 / 1,5m
SPB-300	1,5	3	1	435	10x28	20,5 / 1,5m
SPB-600	1,5	6	2	615	10x28	29,5 / 1,5m

RÉFÉRENCE	A MM	B MM	C MM	D MM	E MM	H MM
SPB-025	100	70	86	18	20	280
SPB-050	150	90	118	20	22	280
SPB-100	156	95	138	25	26	330
SPB-150	186	112	145	30	29	385
SPB-300	208	120	198	36	37	435
SPB-600	208	120	230	43	43	615

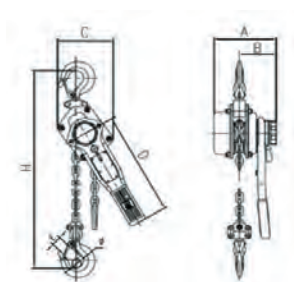

SAV & CONTRÔLE AGRÉÉS

DANS NOS ATELIERS

SUPERPRO



- Léger, compact, effort minimal sur le levier en pleine charge
- Protection sur le mécanisme interne et résistance aux chocs
- Carters étanches contre l'entrée d'humidité et de corps étranger
- Frein automatique à n'importe quelle hauteur
- Fonctionnement en toute sécurité par un double système de frein



RÉFÉRENCE	CMU T	DISTANCE MINI ENTRE CROCHET MM	EFFORT SUR LEVIER KG	Ø CHAÎNE MM	NOMBRE DE BRINS	POIDS KG
PL0T5-1M50-SUPERPRO	0,5	239	34	4,3	1	3,2
PL0T8-1M50-SUPERPRO	0,8	290	30	5,6	1	5,9
PL1T-1M50-SUPERPRO	1	312	37	5,6	1	6,4
PL0T9-1M50-SUPERPRO	1,6	352	30	7,1	1	9
PL3T1-1M50-SUPERPRO	3,1	420	37	9	1	15,4
PL6T3-1M50-SUPERPRO	6,3	564	38	9	2	26,7
PL9T3-3M-SUPERPRO	9	689	39	9	3	44,7

RÉFÉRENCE	A MM	B MM	C MM	D MM	E MM	F MM	G MM	H MM
PL0T5-1M50-SUPERPRO	43	69	92	239	24	35	13	177
PL0T8-1M50-SUPERPRO	53	91	122	290	23	36	15	268
PL1T-1M50-SUPERPRO	53	91	122	312	28	43	16	268
PL0T9-1M50-SUPERPRO	63	99	136	352	29	43	21	310
PL3T1-1M50-SUPERPRO	82,5	104	180	420	36	53	28	310
PL6T3-1M50-SUPERPRO	82,5	104	235	564	47	70	34	310
PL9T3-3M-SUPERPRO	92,5	104	300	689	73	85	47,5	310

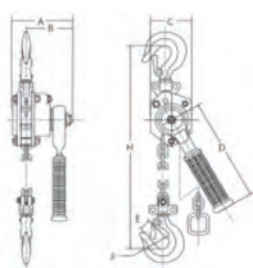



PRO

MINI PALANS MANUELS

- Le plus petit palan au monde, poids "plume"
- Se range facilement dans une caisse à outils
- GARANTIE 1 AN

ELEPHANT

RÉFÉRENCE	CMU T	LEVÉE STANDARD M	DISTANCE MINI ENTRE CROCHETS MM	EFFORT SUR CHAÎNE KG	HAUTEUR PERDUE MM	CHAÎNE DE LEVAGE MM	POIDS KG
MPM0T08-2M50-PRO	0,8	2,5	220	10	220	3,1 x 9,3	3
MPM0T15-2M50-PRO	0,15	2,5	220	17	220	3,1 x 9,3	3
PM0T25-2M50-PRO	0,25	2,5	220	20	220	3,1 x 9,3	3



SUPERPRO

- Construction très compacte
- Résistance à la corrosion
- Engrenage de précision sur roulement à billes
- Poids et effort sur chaîne réduits
- Chaîne de charge zinguée conforme à la norme (EN 817/7)
- Chaîne de de manœuvre zinguée suivant DIN 766

HADEF

RÉFÉRENCE	CMU T	CHAÎNE DE CHARGE MM	POIDS COURSE STANDARD KG	POIDS PAR MÈTRE DE COURSE SUPP. KG
MPL0T25-1M50-SUPERPRO	0,25	3	1,5	0,2
MPLT05-1M50-SUPERPRO	0,5	4,2	2,2	0,4
MPL0T75-1M50-SUPERPRO	0,75	5	3,4	0,6
MPL1T5-1M50-SUPERPRO	1,5	7,1	5,9	0,8



250 kg



500 kg



750 kg



1500 kg

PALANS MANUELS À CÂBLE À LEVIER

- Sécurité accrue grâce à son câble flexible
- Rapport poids / capacité exceptionnel
- Idéal pour tirer, lever ou tendre en toute position

LUGALL



RÉFÉRENCE	UTILISATION SUR 1 BRIN			UTILISATION 2 BRINS			EFFORT KG	POIDS KG
	CMU T	HAUTEUR DE LEVAGE M	HAUTEUR PERDUE MM	CMU T	HAUTEUR DE LEVAGE M	HAUTEUR PERDUE MM		
PLCOT25L7.6	0,25	7,6	420	0,5	3,8	550	30	4
PLCOT5L3.1	0,5	3,1	420	1	1,55	550	40	4
PLCOT5L4	0,5	4	420	1	2	550	40	4,2
PLCOT8L6.6	0,8	6,6	470	1,6	3,3	660	48	6,2



FRANCO DE PORT

A PARTIR DE 580€ HT

PALANS MANUELS À CHÂÎNE EN INOX

- Protège efficacement contre la corrosion
- Protection idéale en environnement humide
- Convient pour utilisation en salle blanche
- **Applications :** agroalimentaire, chimie, nucléaire...

INOX



HADEF

RÉFÉRENCE	CMU T	CHAÎNE DE CHARGE MM	EFFORT SUR CHÂÎNE N	HAUTEUR PERDUE MM	NOMBRE DE BRINS	POIDS KG	
						3M DE HAUTEUR	M SUPP.
PMI-0T5-3M	0,5	6,3 x 19,1	180	355	1	12,5	0,86
PMI-1T-3M	1	7,9 x 23	240	425	1	20	1,4
PMI-2T-3M	2	7,9 x 23	250	586	2	38	2,8
PMI-3T-3M	3	10 x 28	300	655	2	50	4,4

CHARIOTS À POUSSER INOX

- Protège efficacement contre la corrosion
- Protection idéale en environnement humide
- Convient pour utilisation en salle blanche
- Existe en version à pousser et en version à avance par chaîne

INOX



HADEF

RÉFÉRENCE	CMU T	LARGEUR DE FER EN MM	
		1N	2N
CAP-0T5-55/158	0,5	55 - 158	
CAP-0T5-159/260	0,5		159 - 260
CAP-1T-55/158	1	55 - 158	
CAP-1T-159/260	1		159 - 260



CHARIOTS PORTE PALAN À POUSSER

- Réglage très facile par rotation des flasques sur l'axe central vissé
- Axe central vissé permet un gain important en hauteur perdue réduit, par rapport à d'autres chariots
- Adaptable sur n'importe quelle largeur et type de fer
- Galets en fer forgé à aiguille pour un fonctionnement efficace et silencieux
- Antichutes installés aux extrémités des flasques contre la chute des galets en cas de casse
- Existe en avance par chaîne

RÉFÉRENCE	CMU T	RÉGLAGE* MINI-MAXI MM	HAUTEUR PERDUE MM	RAYON DE COURBURE MINI MM	POIDS KG
CPPL0T5/46-160	0.5	46-160	45	1000	6
CPPL0T5/161-280	0.5	161-280	45	1000	6,4
CPPL1T/50-160	1	50-160	51	1250	9.4
CPPL1T/161-280	1	161-280	51	1250	10,7
CPPL2T/64-180	2	64-180	63	1800	17.9
CPPL2T/181-300	2	181-300	63	1800	20
CPPL3T/74-180	3	74-180	78	2200	31.2
CPPL3T/181-300	3	181-300	78	2200	33,7
CPPL5T/82-180	5	82-180	92	2500	48.7
CPPL5T/181-300	5	181-300	92	2500	51,7

* Pour d'autres longueurs, nous consulter.



GRIFFES À PROFILÉS

- Sert également comme pince de levage
- Axe de suspension intégré

RÉFÉRENCE	CMU T	RÉGLAGE LARGEUR DE FER MM	POIDS KG
GP1T	1	75-230	4
GP2T	2	75-230	5
GP3T	3	80-320	9
GP5T	5	90-320	11



PALANS ÉLECTRIQUES

Informations techniques

PALANS ÉLECTRIQUES, QUELQUES RÈGLES

Afin de pouvoir définir le palan le mieux adapté à votre besoin, il est utile de répondre au questionnaire ci-contre :

FORMULAIRE D'ACHAT

Poids de la charge à lever :kg - Hauteur de levée :M.
Type d'alimentation :	380V tri <input type="checkbox"/> 220V tri <input type="checkbox"/> 220V mono <input type="checkbox"/>
Conditions d'utilisation :	intérieur <input type="checkbox"/> extérieur <input type="checkbox"/> milieu salin <input type="checkbox"/>
Temps d'utilisation moyen par jour :heures. Alimentation électrique existante : Oui <input type="checkbox"/> Non <input type="checkbox"/>
Vitesse de levée souhaitée :	Rapide [utile si hauteur importante] <input type="checkbox"/> Lente [utile pour manutention de précision] <input type="checkbox"/> Rapide + lente <input type="checkbox"/>
Type d'accrochage :	Sur fer de roulement. Largeur.....mm-Hauteur.....mm Hauteur disponible entre le dessous du fer et la charge à lever.....mm.
	Accrochage sur Chariot par poussée <input type="checkbox"/> Chariot par chaîne <input type="checkbox"/> Chariot électrique 1 vitesse <input type="checkbox"/> 2 vitesses <input type="checkbox"/>
	Palan fixe [sans chariot] <input type="checkbox"/>

NORME FEM

Classification du type de groupe de charge DIN 15020, FEM 9.5111 et ISO 4301

FEM 9.511	1 Bm	1 Am	2 m
ISO 4301	M3	M4	M5

Classification de la charge :

Léger	Moyennement lourd	Lourd	Très lourd
-------	-------------------	-------	------------

Détermination de la durée moyenne d'utilisation par jour.

Le type de groupe de charge est calculé comme suit :

Type de charge	Moyenne d'utilisation d'heures par jour		
Léger	jusqu'à 2	2 - 4	4 - 8
Moyennement lourd	jusqu'à 1	1 - 2	2 - 4
Lourd	jusqu'à 0,5	0,5 - 1	1 - 2
Très lourd	jusqu'à 0,25	0,25 - 1	0,5 - 1

Cela permet de déterminer le groupe de charge :

1 Bm	1 Am	2 m
-------------	-------------	------------

CONSULTEZ NOS COMMERCIAUX SUIVANT VOTRE UTILISATION POUR DÉFINIR ENSEMBLE LE CAHIER DES CHARGES.

SUPERPRO



ELEPHANT 

PALANS ÉLECTRIQUES FIXES À CROCHET À CHAÎNE 150 À 500KG

- Encombrement réduit, léger.
- Excellent rapport qualité/prix
- Equipé d'un limiteur de charge et d'un fin de course à friction
- Sécurité intégrée avec son limiteur de couple, arrêt d'urgence, commande TBT 24V (en 380V uniquement)
- Groupement FEM : Triphasé 2M, monophasé 1Am
- Hauteur de levée standard : 3 mètres

RÉFÉRENCE	CMU T	DESCRIPTION	NB DE BRINS	HAUTEUR PERDUE MM	VITESSE DE LEVAGE M/MIN.	POIDS 3 M DE LEVÉE KG
PETFC1V0T15-3M	0,15	1 vitesse Triphasé 380V	1	320	9	18
PETFC1V0T25-3M	0,25		1	320	9	18
PETFC1V0T5-3M	0,5		2	385	4,5	21
PEMFC1V0T16-3M	0,16	1 vitesse Monophasé 220V	1	320	15	16
PEMFC1V0T25-3M	0,25		1	320	10	16
PEMFC1V0T5-3M-PRO	0,5		2	385	5	20
PEMFC2V0T16-3M	0,16	2 vitesses Monophasé 220V	1	320	15 et 5	16
PEMFC2V0T25-3M	0,25		1	320	10 et 4	16
PEMFC2V0T5-3M	0,5		2	385	5 et 2	20
PEMFCV0T16-3M	0,16	Vitesse variable Monophasé 220V	1	320	1 à 15	16
PEMFCV0T25-3M	0,25		1	320	1 à 10	16
PEMFCV0T5-3M	0,5		2	385	0,5 - 5	20

SUPERPRO



ELEPHANT 

PALANS ÉLECTRIQUES FIXE À CROCHET À CHAÎNE 500 À 5000 KG

- Excellent rapport qualité/prix
- Sécurité intégrée avec son limiteur de couple, arrêt d'urgence, commande TBT 24V, interrupteurs fin de course...
- Freinage puissant et fiable
- Raccordement électrique facilité par connectique et 5m de câble d'alimentation
- Protection par absence de phases : interdiction de l'utilisation du palan lors d'une inversion ou d'un manque de phase
- Sécurité accrue ; les fins de courses et l'arrêt d'urgence coupent la puissance et non la commande
- Groupement FEM : 1V triphasé : 2M; 2V triphasé : 1 Am; 1V monophasé : 1 Bm

RÉFÉRENCE	CMU T	DESCRIPTION	NB DE BRINS	HAUTEUR PERDUE MM	VITESSE DE LEVAGE M/MIN.	POIDS 3 M DE LEVÉE KG
PETFC1V0T5-3M-SUPERPRO	0,5	1 vitesse Triphasé 380V	1	555	7	43
PETFC1V1T-3M-SUPERPRO	1		1	590	7,6	56
PETFC1V2T-3M-SUPERPRO	2		2	745	3,8	64
PETFC1V3T-3M-SUPERPRO	3		3	840	2,5	84
PETFC1V5T-3M-SUPERPRO	5		5	970	1,5	120
PETFC2V0T5-3M-SUPERPRO	0,5	2 vitesses Triphasé 380V	1	555	7 et 1,8	44
PETFC2V1T-3M-SUPERPRO	1		1	590	7,6 et 1,9	57
PETFC2V2T-3M-SUPERPRO	2		2	745	3,8 et 1	65
PETFC2V3T-3M-SUPERPRO	3		3	840	2,5 et 0,6	84
PEMFC1V0T5-3M-SUPERPRO	0,5	1 vitesse Monophasé 220V	1	555	3,5	43
PEMFC1V1T-3M-SUPERPRO	1		2	670	1,8	46

PALANS ÉLECTRIQUES À CHÂÎNE 150 À 500 KG

SUPERPRO



ELEPHANT 

- Rayon de courbure mini : 900 mm
- Chaînes de charge grade 8
- Encombrement réduit, léger
- Peinture électrostatique
- Equipé d'un limiteur de charge et d'un fin de course à friction
- Livré avec bac à chaîne
- Longueur câble boîte à boutons : 2m
- Groupement FEM : Triphasé 2 m; Monophasé 1 Am



RÉFÉRENCE	DESCRIPTION	CMU T	NB DE BRINS	HAUTEUR PERDUE MM	VITESSE LEVAGE M/MIN	LARGEUR DE FER MM	PUISSANCE MOTEUR FW / KW	POIDS KG
PETCL1V0T15	1 VITESSE TRIPHASÉ 380V	0,15	1	355	9	50 - 127	0,55	23
PETCL1V0T25		0,25	1	355	9	50 - 127	0,55	23
PETCL1V0T5		0,50	2	395	4,5	50 - 127	0,55	27,5
PEMCL1V0T15	1 VITESSE MONOPHASÉ 220V	0,15	1	355	15	50 - 127	0,6	21
PEMCL1V0T25		0,25	1	355	10	50 - 127	0,6	21
PEMCL1V0T5		0,50	2	395	5	50 - 127	0,6	26,5
PEMCL2V0T15	2 VITESSES MONOPHASÉ 220V	0,15	1	355	15 / 5	50 - 127	0,6	21
PEMCL2V0T25		0,25	1	355	10 / 4	50 - 127	0,6	21
PEMCL2V0T5		0,50	2	395	5 / 2	50 - 127	0,6	26,5
PEMCLV0T15	VITESSE VARIABLE MONOPHASÉ 220V	0,15	1	355	1 / 15	50 - 127	0,6	21
PEMCLV0T25		0,25	1	355	1 / 10	50 - 127	0,6	21
PEMCLV0T5		0,50	2	395	0,5 / 5	50 - 127	0,6	26,5

Existe également avec chariot motorisé ou avec chariot à chaîne.



SMS

Notification par SMS dès que votre commande est à disposition ou livrée

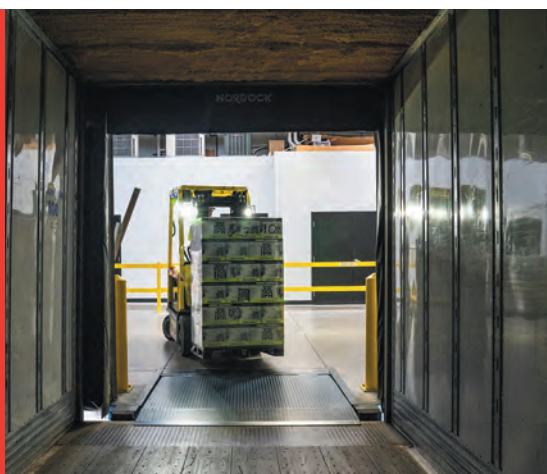

PALANS ÉLECTRIQUES TRIPHASÉS À CHAÎNE HAUTEUR PERDUE RÉDUITE 1000 À 50000 KG

SUPERPRO



HADEF

- Avec palan électrique série 66/04 AK
- Limiteur de charge à friction jusqu'à 10T / 4 brins
- Limiteur de charge électrique à partir de 10T / 2 brins
- Fin de course haut
- Très faible hauteur perdue réduite
- Existe avec chariot électrique deux vitesses 16/4 m/min avec butées caoutchouc



RÉFÉRENCE	CMU T	HAUTEUR PERDUE MM	LARGEUR DE FER MM	CHAÎNE DE CHARGE MM	FEM / ISO	VITESSE DE LEVÉE M/MIN	POIDS KG	
							FER DE ROULEMENT 3 M	PAR M SUPP. DE LEVAGE
PETCCHR1T-3M	1	155	74 - 150	5	2m / M5	4,5 / 1,1	128	2,3
PETCCHR2T-3M	2	185	82 - 156	7	2m / M5	4 / 1	205	3,5
PETCCHR2T5-3M	2,5	213	106 - 223	9	2m / M5	5,5 / 1,3	255	4,9
PETCCHR3T2-3M	3,2	213		9	2m / M5	4 / 1	255	4,9
PETCCHR5T-3M	5	265	119 - 215	9	2m / M5	2,8 / 0,7	365	8,5
PETCCHR6T3-3M	6,3	265		9	1 Bm / M3	2 / 0,5	395	8,5
PETV1CCHR10T-3M	10	343	155 - 310	11,3	2m / M5	2 / 0,5	(1)	(1)
PETV2CCHR10T-3M	10	380		16	2m / M5	2,8 / 0,7	1065	13,7
PETV3CCHR10T-3M	10	380		16	2m / M5	4 / 1	(1)	(1)
PETV1CCHR12T-3M	12	380	185 - 310	16	1 Bm / M3	2,8 / 0,7	1065	13,7
PETV2CCHR12T-3M	12	380		16	1 Bm / M3	4 / 1	1065	13,7
PETV1CCHR16T-3M	16	407	185 - 310	16	3m / M6	1,35 / 0,35	1665	29
PETV2CCHR16T-3M	16	407		16	3m / M6	2 / 0,5	1665	29
PETV1CCHR20T-3M	20	487	185 - 310	16	2m / M5	1,35 / 0,35	1680	29
PETV2CCHR20T-3M	20	487		16	2m / M5	2 / 0,5	1680	29
PETV1CCHR25T-3M	25	560	185 - 310	16	2m / M5	1 / 0,2	2380	42
PETV2CCHR25T-3M	25	560		16	2m / M5	1,3 / 0,3	2380	42
PETV1CCHR30T-3M	30	560	185 - 310	16	2m / M5	1 / 0,2	2380	42
PETV2CCHR30T-3M	30	560		16	2m / M5	1,3 / 0,3	2380	42
PETV1CCHR40T-3M	40	630	185 - 310	16	2m / M5	1,4 / 0,3	3520	56
PETV2CCHR40T-3M	40	630		16	2m / M5	2 / 0,5	3520	56
PETV1CCHR50T-3M	50	670	185 - 310	16	2m / M5	1,1 / 0,27	3880	70
PETV2CCHR50T-3M	50	670		16	2m / M5	1,6 / 0,4	3880	70

(1) sur demande



PALANS PNEUMATIQUES



Conçus pour une utilisation en zone explosive

PALANS PNEUMATIQUES À CHAÎNE 125 KG À 500 KG

- Léger, très compact, installation facile
- Commande par poignée, avec arrêt d'urgence
- Fins de courses pneumatiques en standard
- Modèle standard marquage ATEX zone 2 : Ex II 3 GD c IIB135°CX
- FEM : 1 Am
- Chaîne électro-zinguée grade 80

IR Ingersoll Rand.

RÉFÉRENCE	CMU T	NB DE BRINS	HAUTEUR PERDUE MM	VITESSE DE LEVAGE		VITESSE DE DESCENTE À CHARGE NOMINALE M/MIN.	CONS. D'AIR M ³ / MIN.	PRESSION SONORE dbA	POIDS KG
				À CHARGE M/MIN.	SANS CHARGE M/MIN.				
PPFC0T125-3M	0,125	1	292	13,1	17,1	11,3			15,4
PPFC0T25-3M	0,25	1	292	9,8	17,1	13,7	0,9	75	15,4
PPFC0T5-3M	0,5	2	324	4,6	7,9	6,7			17,2



Conçus pour une utilisation en zone explosive

PALANS PNEUMATIQUES À CHAÎNE 250 KG À 25 T (REF : PPFC)

CARACTÉRISTIQUES

- Insensible à la poussière et à l'humidité, supporte un usage intensif
- Particulièrement adapté aux environnements difficiles
- Moteur à palettes endurant conçu pour travailler en continu
- Frein à disque intégré pour une meilleure protection contre les chocs et la corrosion
- Système pneumatique d'arrêt automatique en fin de course haute et basse
- Pas de maintenance requis
- Groupe de sollicitation mécanique FEM 1 Bm/ISO M3.

OPTIONS

- Bacs à chaîne (souples ou métalliques)
- Chariots à montage rigide (à poussée, à chaîne sans fin ou motorisés)
- Versions compatibles CE

IR Ingersoll Rand.

**EN STANDARD DE 1 À 3T
DE 4 À 25T : FABRICATIONS SPÉCIALES, SUR DEMANDE**



PALANS PNEUMATIQUES À CHAÎNE 1000 À 50000 KG HAUTEUR PERDUE RÉDUITE (REF : PPHR)

- Très faible hauteur perdue réduite
- Avec palan pneumatique Série 70/06 AP
- Limiteur de charge à friction jusqu'à 10t/ 4 brins
- Limiteur de charge par manque d'air à partir de 10t/ 2 brins
- Chariot pneumatique avec butées caoutchouc et vitesse 8,0 m/min
- Fin de course haut/ bas
- Fabrication Européenne
- Autres hauteurs sur demande
- ATEX sur demande sans prix supplémentaire



DE 1 À 50 TONNES - 3M DE LEVÉE STANDARD



**TOUTE NOTRE
OFFRE À PORTÉE
DE CLIC**

Sur ordinateur, tablette et smartphone



LEVAGEMANUTENTION.COM



TREUILS

TREUILS PORTATIFS MANUELS

PRO



TREUILS À CÂBLE PASSANT

- Léger, résistant, travaille dans toutes les positions
- Facilité pour insérer/retirer le câble
- Leviers équipés d'un mécanisme à fermeture automatique
- Possibilité de travail dans des conditions difficiles

RÉFÉRENCE	CMU T	Ø CÂBLE MM	DIMENSIONS (LXLXH) MM	CHARGE DE RUPTURE N	POIDS KG
THLR0T8-PRO	0,8	8,3	440x70x255	284	6,4
THLR1T6-PRO	1,6	11	560x100x295	412	12,4
THLR3T2-PRO	3,2	16	674x120x350	441	23,3



SAV & CONTRÔLE AGRÉÉS
DANS NOS ATELIERS

TREUILS À CÂBLE PASSANT TIRFOR®

SUPERPRO



- Protection contre les surcharges
- Positionnement millimétrique de la charge
- Mise en place rapide
- Longueur de câble illimitée



RÉFÉRENCE	CMU T	Ø CÂBLE MM	EFFORT DU CÂBLE KG		AVANCE DU CÂBLE MM		CHARGE DE RUPTURE daN	POIDS KG
			MARCHE AVANT	MARCHE ARRIÈRE	MARCHE AVANT	MARCHE ARRIÈRE		
THLR0T8-SUPERPRO	0,8	8,3	35	12	46	63	4000	13,7
THLR1T6-SUPERPRO	1,6	11,5	48	18	42	57	8000	28,9
THLR3T2-SUPERPRO	3,2	16,3	45	25	18	36	16 000	52,9



POSSIBILITÉ LOCATION

TREUILS PORTATIFS ELECTRIQUES

TREUILS À CÂBLE PASSANT PORTATIFS MINIFOR® 100 À 500 KG



- Portatif
- Alimentation 220 V ou 380 V
- Hauteur de levage illimitée
- Fonctionne en levage ou en traction
- Très bien adapté aux chantiers grâce à sa mise en place rapide



RÉFÉRENCE	CMU en T		VITESSE SUR 1 BRIN M/MIN.	VITESSE MOUFLÉE M/MIN.	MONO 220 V	TRI 380 V	DIMENSIONS L X L X E MM	POIDS KG
	1 BRIN	1 MOUFLE						
PEC0T1	0.1	0.2	15	7.5	•		355X420X180	25
PEC0T3-V1	0.3	0.6	5	2.5	•		355X420X180	25
PEC0T3-V2	0.3	0.6	13	6.5	•	•	495X425X225	35
PEC0T5	0.5	1	7	3.5	•	•	495X425X225	35

MINI TREUILS PORTATIFS 300 KG



- Très léger
- Faible encombrement
- Mise en place facile
- Utilisable avec toutes visseuses, avec ou sans fil
- Travaille dans toutes les positions
- Mouflage possible à 600kg



RÉFÉRENCE	CMU T	CAPACITÉ DE HALAGE D'UNE CHARGE SUR ROUES SELON LA PENTE KG					Ø CÂBLE MM	POIDS KG
		6°	12°	16°	27°	35°		
TLP0T30	0,3	1500	975	825	585	450	4,76	7,5

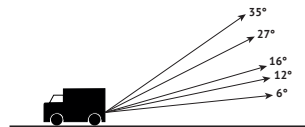

TREUILS À CÂBLE TIRAK® 1T



- Capacité jusqu'à 3 tonnes
- Très compact et léger
- Hauteur de levage illimitée
- Efficace aussi bien en traction qu'en levage

RÉFÉRENCE	CMU T	Ø CÂBLE MM	VITESSE M/MIN	POIDS KG
PEC0T98V1	0,98	9	9	71 - 94
PEC0T98V2	0,98	9	9/18	71 - 94
PEC0T98V3	0,98	9	4,5/18	71 - 94



TREUILS À CÂBLE PASSANT MOTORISÉS TIRFOR®

- Aucune fatigue de l'opérateur
- Économie de main d'oeuvre : un seul opérateur peut commander 4 appareils
- Sécurité accrue grâce au contrôle à distance
- Précision grâce à un fonctionnement régulier

RÉFÉRENCE	CMU T	VITESSE MAX. M/MIN.		Ø CÂBLE MM	POIDS GROUPE HYDRAULIQUE + MOTEUR ÉLECTRIQUE KG
		AVANT	ARRIÈRE		
THLRH1T6	1.6	2	2.65	11.5	53
THLRH3T2	3.2	1	1.80	16.3	53

Une centrale peut être raccordée avec 1,2 ou 4 tirs hydrauliques, augmentant d'autant la capacité.

ACCESSOIRES POUR LES TREUILS À CÂBLE PASSANT

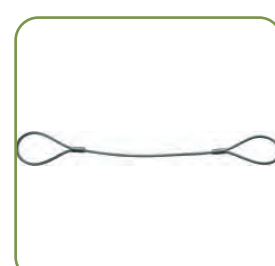
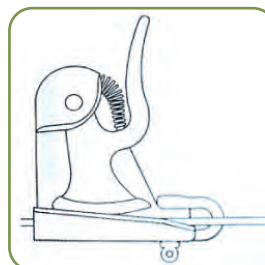

- Pour faire du renvoi de câble lorsqu'il n'est pas dans le sens de traction souhaité.
- Pour l'utilisation comme moufle si vous souhaitez doubler la capacité de l'appareil.



TREUILS MANUELS DE HALAGE À CLIQUET 50 À 2700 KG

- Treuil pour applications strictes de halage (pente 0% ou charge sécurisée indépendamment)
- Manivelle fixe
- Cliquet 3 positions réversible permettant le débrayage de la bobine (sauf 3N1 : 2 positions)
- 3 points de fixation minimum sont requis
- Protection : zinguée



RÉFÉRENCE	CMU T	RAPPORTS			FREIN RALEN- TISSEUR	Ø BOBINE MM	CÂBLE CAPACITÉ ENROULEMENT 1		CÂBLE CAPACITÉ ENROULEMENT 1		POIDS KG
		V1	V2	V3			Ø CÂBLE MM	LONGUEUR CÂBLE MM	Ø CÂBLE MM	LONGUEUR CÂBLE MM	
THMoT47	0,47	1 / 2,57	-	-	Non	25	3	22	4	13	2
THMoT59	0,596	1 / 3,5	-	-	Non	22	5	17	6	10	3
THMoT72	0,723	1 / 4,85	-	-	Non	28	5	32	7	14	4,6
THMoT90	0,894	1 / 4,85	-	-	Non	28	6	21	7	16	6
THM1T55	1,556	1 / 4,85	1 / 9,71	-	Non	28	7	14	8	10	6,9
THM1T55F	1,556	1 / 4,85	1 / 9,71	-	Oui	28	7	14	8	10	7,8
THM2T74	2,741	1 / 4,25	1 / 10,92	1 / 21,85	Oui	50	8	14	9	13	13,1

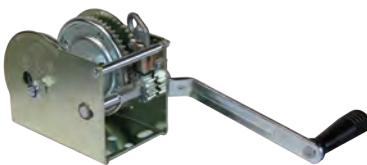

TREUILS MANUELS DE LEVAGE AUTOFREINÉS 80 À 650 KG

- Treuil pour application de levage avec auto-frein de sécurité permettant de maintenir la charge sans action sur la manivelle
- Manivelle fixe
- Protection de denture
- 3 points de fixation minimum sont requis (sauf 4AFM : 2)
- Protection : zinguée
- Version existante pour câble et pour sangle



RÉFÉRENCE	CMU 1ÈRE COUCHE T	CMU COUCHE SUP. T	CMU AUTOPORTÉE T	Ø BOBINE MM	Ø CÂBLE MM	LONGUEUR CÂBLE M	POIDS KG
TLMoTo8	0,08	0,19	0,35	27	3	8	2,2
TLMoT18	0,19	0,34	0,5	40	4	10	2,7
TLMoT24	0,24	0,5	0,75	45	5	12	3,7
TLMoT27	0,27	0,65	0,9	54	6	19	5,5
TLMoT49	0,49	0,9	1,5	63	7	12	7,4
TLMoT65	0,65	1,18	2,5	76	8	10	13,7



**PARTENAIRE OFFICIEL
ET CENTRE CERTIFIÉ**

 **HUCHEZ**

LE TREUIL AU SERVICE DE VOS BESOINS

Depuis 1950, HUCHEZ conçoit, développe et fabrique en France des treuils manuels, électriques, hydrauliques, essence ou diesel, destinés à des applications de levage ou traction/halage.

Par tradition et conviction, HUCHEZ élabore et fabrique exclusivement des produits de très haute qualité qui sont la garantie, pour ses clients et utilisateurs, d'une fiabilité et d'une durée de fonctionnement maximale.

Dans ses ateliers situés dans l'Oise, au Nord de Paris, l'excellence opérationnelle de HUCHEZ est déclinée au quotidien par l'ensemble de ses collaborateurs et tout au long du cycle de fabrication de ses produits.

Du monde du spectacle au BTP, manuels ou électriques, les treuils HUCHEZ apportent une réponse adaptée à votre besoin.

TREUILS MANUELS



TREUILS MANUELS D'APPLIQUE 100 KG ET 200 KG

- Léger et faible encombrement
- Facile à installer
- Position en applique
- Applications : salles de sport, spectacles, équipements scéniques, industrie



LEVAGE

RÉFÉRENCE	CMU 1 ^{ÈRE} COUCHE EN T	CMU DERNIÈRE COUCHE T	NB DE COUCHES	CÂBLE CAP. 1 ^{ÈRE} COUCHE M	CÂBLE CAP. COUCHE SUP. M	Ø CÂBLE MM	LEVÉE/ TOUR DE MANIVELLE MM	EFFORT MAXI. S/ MANIVELLE KG	POIDS KG
TMA100	0,15	0,1	5	1,5	10	3	153	18	1,9
TMA200	0,3	0,2	4	1	6,5	4	50	12	3



TREUILS À ENGRENAGES 150 ET 300 KG

- Position à plat
- Intérieur - Extérieur
- Applications : remorques, mâts, levage de portes, ouverture de trappes....



LEVAGE



TRACTION

RÉFÉRENCE	CMU 1 ^{ÈRE} COUCHE EN T	CMU DERNIÈRE COUCHE T	NB DE COUCHES	CÂBLE CAP. 1 ^{ÈRE} COUCHE M	CÂBLE CAP. COUCHE SUP. M	Ø CÂBLE MM	LEVÉE/ TOUR DE MANIVELLE MM	EFFORT MAXI. S/ MANIVELLE KG	POIDS KG
TLEoT15	0,25	0,15	6	2,5	10	4	40	8	3,7
TLEoT3	0,4	0,3	3	2	6,5	5	41	14	3,7



TREUILS DE LEVAGE ET DE TRACTION MANUELS À VIS SANS FIN 250 À 3500 KG :

- Léger et faible encombrement
- Facile à installer
- Frein automatique
- Position en applique ou à plat
- Ressort de cliquet en inox



Applications : industrie, spectacle, équipements scéniques, traitements des eaux, retenues d'eaux, salles de sport, suspensions de lustres

RÉFÉRENCE	CMU 1ÈRE COUCHE T	CMU COUCHE SUP. T	NB DE COUCHES	CÂBLE 1ÈRE COUCHE M	CÂBLE COUCHE SUP. M	Ø CÂBLE MM	LEVÉE/ TOUR DE MANIVELLE MM	EFFORT MAXI À LA MANIVELLE KG	POIDS KG
TLVoT25	0,38	0,25	4	2,5	15	5	17	11	7,5
TLVoT32	0,38	0,32	2	2,5	6	6	17	11	7,5
TLVoT5	0,75	0,5	4	3	18	7	11	14	12
TLVoT75	0,75	0,75	1	3	3	7	11	14	12
TLV1T	1,45	1	4	5,5	30	9	8	14	37,5
TLV1T45	1,45	1,45	1	5	5	10	8	14	37,5
TLV1T5	2	1,5	3	5,5	23	11,5	6	14	52
TLV2T-V1	2	2	1	5,5	5,5	12	6	14	52
TLV2T-V2	2,5	2	2	7	17	13	5	14,5	80
TLV2T5	2,5	2,5	1	7	7	13	5	14,5	80
TLV3T5-V1	3,5	3	2	7,5	18,5	16	3	15	140
TLV3T5-V2	3,5	3,5	1	7,5	7,5	16	3	15	140

Câble et crochet sur demande.



TREUILS DE LEVAGE ET DE TRACTION MANUELS À ENGRENAGES 300 À 2750 KG

- Frein automatique
- Sécurité avec l'impossibilité de débrayer en charge
- Châssis très robuste
- Manivelle réglable et amovible



RÉFÉRENCE	CMU 1ÈRE COUCHE T	CMU COUCHE SUP. T	NB DE COUCHES	CÂBLE 1ÈRE COUCHE M	CÂBLE COUCHE SUP. M	Ø CÂBLE MM	LEVÉE/ TOUR DE MANIVELLE MM	EFFORT MAXI À LA MANIVELLE KG	POIDS SANS CÂBLE KG
TLEoT3	0,5	0,3	6	4	38	5	30,5	12,5	15
TLEoT53	0,53	0,53	1	4	4	6	30,5	12,5	15
TLEoT5	0,75	0,5	4	3	18	7	31,5	19	15
TLEoT75	0,75	0,75	1	3	3	7	31,5	19	15
TLE1T	1,45	1	4	5,5	30	9	16	14,5	44
TLE1T45	1,45	1,45	1	5	5	10	16	14,5	44
TLE2T	2,75	2	3	6	25	13	9,5	16,5	83
TLE2T75	2,75	2,75	1	6	6	13	9,5	16,5	83

TREUILS ÉLECTRIQUES

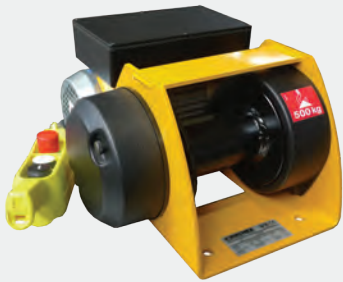

Applications : utilisation occasionnelle, maintenance (lustres, etc.); manoeuvre de portes ou de trappes

TREUILS ÉLECTRIQUES MONOPHASÉS 150 À 500KG

- Conçu pour les applications de levage et traction simples
- Idéal pour remplacer un treuil manuel
- Léger et faible encombrement
- Facile à installer
- Frein automatique
- Position en applique ou à plat
- Ressort de cliquet en inox
- Alimentation monophasée 1Ph-230 V



RÉFÉRENCE	TLEM0T15	TLEM0T3	TLEM0T5
CMU 1ÈRE COUCHE T	0,15	0,3	0,5
CMU COUCHE SUP. T	0,15	0,3	0,5
NOMBRE DE COUCHES	3	3	4
CAPACITÉ Câble 1ÈRE COUCHE M	4	4	4
CAPACITÉ Câble DERNIÈRE COUCHE M	15	16	13,5
Ø Câble MM	4	5	6
VITESSE 1ÈRE COUCHE M/MIN	5,5	4,6	2,6
VITESSE DERNIÈRE COUCHE M/MIN	7	5,9	3,6
FEM	1 Dm	1 Dm	1 Dm
MOTEUR KW	0,25	0,37	0,37
POIDS (SANS Câble) EN KG	14	27	27

PRO

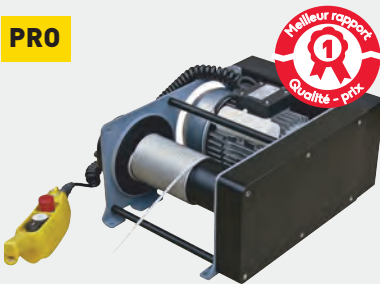

TREUILS GAMME ÉCONOMIQUE 300 À 2000 KG

- Conçu pour les applications de levage et traction simples
- Structure rigide en acier
- Commande basse tension assurant la protection de l'utilisateur contre les risques électriques
- Boîte de commande montée-descente et arrêt d'urgence sur câble de commande de 3 mètres
- Protection IP54
- Existe avec commande directe, nous consulter.
- Treuils monophasés MONO (1Ph - 230V) ou triphasés TRI (3Ph - 230 / 400V)



RÉFÉRENCE	TEA0T3-MONO-PRO	TEA0T3-TRI-PRO	TEA0T5-MONO-PRO	TEA0T5-TRI-PRO	TEA1T-MONO-PRO	TEA1T-TRI-PRO	TEA2T-TRI-PRO*
CMU 1ÈRE COUCHE T	0,36	0,36	0,5	0,5	1,3	1,3	2,5
CMU COUCHE SUP. T	0,3	0,3	0,63	0,63	0,99	0,99	2
NOMBRE DE COUCHES	3	3	3	3	4	4	3
CAPACITÉ TAMBOUR 1ÈRE COUCHE M	13	13	10	10	13	13	12
CAPACITÉ MAXI M	48	48	38	38	68	68	45
Ø Câble MM	5	5	7	7	8	8	11,5
VITESSE M/MIN	9,1	9,1	11	11	5,2	5,2	5,2
FEM	1 Bm	1 Bm	1 Cm	1 Cm	1 Bm	1 Bm	1 Cm
MOTEUR KW	0,75	0,75	1,1	1,1	1,1	1,1	2,2
POIDS (SANS Câble) EN KG	35	35	40	40	88	90	120

Applications : halage de bateaux, levage, manoeuvre de portes, de trappes, monte-charges, toits de piscine

Fin de course inclus

* Pour 2T : fin de course et limiteur de charge inclus

TREUILS INOX 250 À 1000 KG

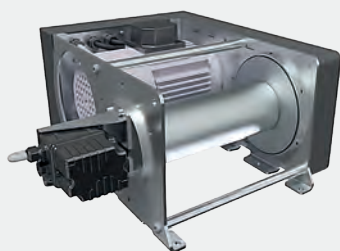

- Conçu pour les application de levage et traction simples en milieu corrosif
- Commande basse tension assurant la protection de l'utilisateur contre les risques électriques
- Structure rigide en acier inoxydable (316L)
- Fin de course inclus



APPLICATIONS



RÉFÉRENCE	TEIoT3-MONO	TEIoT3-TRI	TEIoT4-MONO	TEIoT4-TRI	TEI1T-TRI
CMU 1ÈRE COUCHE T	0,3	0,3	0,4	0,4	0,99
CMU COUCHE SUP. T	0,25	0,25	0,4	0,4	0,99
NOMBRE DE COUCHES	4	4	3	3	3
CAPACITÉ CÂBLE 1ÈRE COUCHE M	13	13	11	11	11
CAPACITÉ CÂBLE DERNIÈRE COUCHE M	63	63	39	39	42
Ø CÂBLE MM	5	5	6	6	10
VITESSE 1ÈRE COUCHE M/MIN	7,7	7,7	6,2	6,2	4
VITESSE DERNIÈRE COUCHE M/MIN	10,3	10,3	8	8	5,2
FEM	1 Bm	1 Bm	1 Bm	1 Bm	1 Bm
MOTEUR KW	0,75	0,75	0,75	0,75	1,1
POIDS (SANS CÂBLE) EN KG	40	40	40	40	90

TREUILS ÉLECTRIQUES COMPACTS (REF : TEA)



CARACTÉRISTIQUES

- Tambour en acier mécanosoudé
- Carter en aluminium
- Réducteur étanche à bain de graisse, à engrenages hélicoïdaux
- FEM : 1 Am, 1Bm, 1Cm (selon modèle)

- La norme impose un fin de course pour une utilisation en levage et un limiteur de charge à partir de 1000kg

APPLICATIONS POSSIBLES

- Monte-matériaux
- Motorisation de portes, trappes
- Déplacement et tirage de charges diverses

MODÈLE

- Commande à basse tension
- Monophasé : 1Ph-230V
- Triphasé : 3Ph-230/400V

 POSSIBILITÉ LOCATION COURTE DURÉE

**DE 250KG À 1 T (MONOPHASÉ)
DE 250 KG À 1,5 T (TRIPHASÉ)**

ASSISTANCE TECHNIQUE CBR-MAGI POUR LE REMPLACEMENT DES CÂBLES

TREUILS INDUSTRIELS TRIPHASÉS (REF : TI)



Modèle orthogonal



LEVAGE



TRACTION

Modèle coaxial

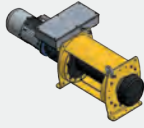

CARACTÉRISTIQUES

- Robustes et très compact
- Fixation verticale possible
- Réducteur à trains planétaires (entretien réduit) en version orthogonale ou coaxiale
- FEM : 1 Am

MODÈLE

- Commande à basse tension
- Alimentation triphasée : 3Ph-230/400 V
- Existe en version coaxiale ou variateur de vitesse, nous consulter

APPLICATIONS POSSIBLES

- Conçus pour répondre aux besoins de l'industrie
- Ouverture de trappes
- Levage de portes de barrage
- Traction de fortes charges
- Tension de bandes transporteuses

DE 1 À 10 T

TREUILS ÉLECTRIQUES TRIPHASÉS (REF : TEB)



TRACTION

CARACTÉRISTIQUES

- Structure en acier mécanosoudé, grenailé et peint.
- Moteur asynchrone. Protection IP 54.
- Frein à manque de courant.
- Alimentation monophasée 230 V-50Hz ou triphasée 230/400V, 400/690V-50Hz selon modèle.
- Coffret électrique monté sur le treuil et fin de course détecteur 3 tours morts inclus.
- Commande très basse tension assurant la protection de l'utilisateur contre les risques électriques : modèles à 1 vitesse (BT), à variateur de vitesse (VV) et avec optimisation dynamique de puissance (O.D.P.).
- Disjoncteur thermique.
- Boîte de commande 3 boutons (Enroulé-Déroulé-Arrêt
- d'urgence) : Débrochable (câble de commande de 3 m) sur les modèles BT. Non débrochable avec potentiomètre (câble de commande
- Débrochable (câble de commande de 3 m) sur les modèles VV.

MODÈLE

- Force de 1,3 à 15T en traction
- Treuils électriques dotés de grandes capacités d'enroulement conçus pour des applications de traction/halage.
- Fixation verticale possible.

APPLICATIONS POSSIBLES

- Industrie, B.T.P
- Chantiers nécessitant une grande longueur de câble
- Ferroviaire (halage de wagons ou de trains)

DE 1,3 T À 15 T

Appelez-nous pour
une assistance technique
ou un conseil.

ÉQUIPEMENTS EN OPTION SUR LES TREUILS ÉLECTRIQUES

LES OPTIONS SÉCURITÉ



Fin de course

Type horloge : spécialement mis au point par HUCHEZ, il comporte 2 positions. Ce système facile à régler assure la sécurité en empêchant les dépassements haut et bas.



Fin de course

Type à came : 2, 4, 6 ou 8 positions possibles. IP 66. Option couleur également proposée.



Poulie de détection d'effort

Coupe électriquement le treuil dès qu'il y a surcharge jusqu'à 25% en plus de la charge nominale.



Frein centrifuge

Contrôle la vitesse de descente de la charge.

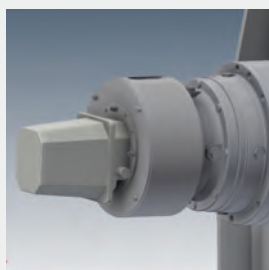

Frein secondaire de sécurité

Augmente le niveau de sécurité en levage. Il est obligatoire dans les applications liées au scénique, aux levages de personnes et de charges au-dessus de personnes (ici avec fin de course à came).



Mou de câble

Arrête automatiquement le treuil en déroulement lorsque le câble n'est plus tendu (en descente lorsque la charge rencontre un obstacle ou en traction).



Limiteur électronique de charge

Arrête le treuil en cas de surcharge sans rupture de la chaîne cinématique. Il est obligatoire en levage à partir de 1000 kg (Directive 2006/42/CE) dans le but d'éviter les ruptures de câble, les déformations des structures et donc les accidents découlant des problèmes dus aux surcharges.

SAV AGRÉÉ
HUCHEZ

	LES OPTIONS EN SITUATION DE LEVAGE	LES OPTIONS EN SITUATION DE HALAGE
FIN DE COURSE	Obligatoire	Optionnel
POULIE DE DÉTECTION D'EFFORT	Possible jusqu'à 1,5 T	Recommandé (disponible jusqu'à 1,5 T)
FREIN CENTRIFUGE	Optionnel (option réservée à la gamme de treuils industriels)	-
FREIN SECONDAIRE DE SÉCURITÉ	Obligatoire en scénique D8+ et C1	-
MOU DE CÂBLE	Optionnel	-
LIMITEUR ÉLECTRONIQUE DE CHARGE	Obligatoire à partir de 1T	Utilisation possible suivant le cas. Nous consulter.

LES OPTIONS D'ENROULEMENT DE CÂBLES

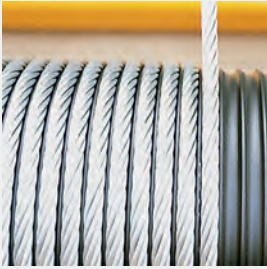

Tambour rainuré

Il facilite l'enroulement correct du câble sur la première couche. Indispensable pour installer un système de va-et-vient.



Interrupteur de mou de câble

Arrête automatiquement le treuil en déroulement lorsque le câble n'est plus tendu (en descente lorsque la charge rencontre un obstacle ou en traction).



Tambour multicâbles

Permet de lever une charge avec plusieurs câbles ou réaliser un système de va-et-vient.



Tambour à flasque supplémentaire

Permet d'enrouler plusieurs couches avec 2 câbles.



Rouleau presse-câble

Permet un enroulement ordonné du câble sur le tambour. Complément indispensable du tambour rainuré sur une seule couche d'enroulement et dans le cas où le câble n'est pas tendu en permanence (enroulement à vide en traction). Déconseillé en cas d'enroulement du câble sur plusieurs couches. Obligatoire avec un système de va-et-vient.



Longueur de tambour à la demande



Codeurs

Permet de mesurer avec précision la longueur de câble enroulée et déroulée.

L'enroulement du câble doit toujours s'effectuer sous tension (en levage : contrepoids obligatoires).

	LES OPTIONS EN SITUATION DE LEVAGE	LES OPTIONS EN SITUATION DE HALAGE
TAMBOUR RAINURÉ	Optionnel	Optionnel
INTERRUPTEUR DE MOU DE CÂBLE	Optionnel	Optionnel
TAMBOUR MULTICÂBLES	Optionnel	Optionnel
TAMBOUR À FLASQUE	Optionnel	Optionnel
LONGUEUR DE TAMBOUR À LA DEMANDE	Optionnel	Optionnel
CODEUR	Optionnel	Optionnel
ROULEAU PRESSE-CÂBLE	Optionnel	Indispensable pour éviter le foisonnement du câble.

LES OPTIONS DE COMMANDES ET MOTEURS



Radiocommande Halage variation de vitesse

Halage uniquement. Version VV. Portée 100m en champ libre. Existe en version longue portée 500m en champs libre. Fréquence 2,4 GHz. IP 65.



Radiocommande Levage variation de vitesse proportionnel

Niveau de sécurité SIL3/PLe. Portée 400m en champ libre. IP 66. Batterie lithium-ion. Comporte des boutons proportionnels pour la gestion du VV et un écran pour retour d'informations.

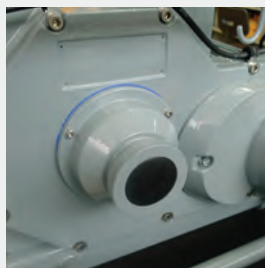

Tambour débrayable

Très utile pour le déroulement manuel à vide du câble sur une longue distance. A n'utiliser qu'en halage.



Déblocage du frein

Permet d'effectuer une manœuvre de secours manuellement. Pour dérouler le câble, le **tambour débrayable** est nécessaire.



Volant de dépannage

Couplé à un levier de **déblocage du frein**, il permet manuellement de descendre ou positionner de façon précise une charge.



Détecteur d'ordre de phases

Evite l'inversion entre montée et descente lors du branchement du treuil.



Protection IP 65

Moteur frein, coffret électrique déporté, fin de course type à came.



Moteurs, tensions et commandes spécifiques

Matériels fabriqués à la demande suivant un cahier des charges.



Coffret centralisé

Pour une utilisation de plusieurs treuils avec un seul coffret de commandes.



Coffret déporté

Permet de positionner le coffret électrique quand le treuil n'est pas accessible.

SAV AGRÉÉ  **HUCHEZ**

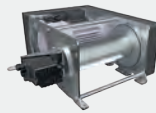

	TREUILS TRIPHASÉS 150 À 500KG	TREUILS GAMME ÉCO 300 À 2500 KG	TREUILS INOX 250 À 1000 KG	TREUILS DE 250 À 1500 KG	TREUILS INDUSTRIELS 1000 À 10000 KG	TREUILS TRIPHASÉS 1300 À 15000 KG
FIN DE COURSE	-	-	-	-	X	X
POULIE DE DÉTECTION D'EFFORT	X	X	X	X	-	-
FREIN CENTRIFUGE	-	-	-	X	-	-
FREIN SECONDAIRE DE SÉCURITÉ	-	-	-	X	X	-
LIMITEUR ÉLECTRONIQUE DE CHARGE	-	-	-	-	X	X
TAMBOUR RAINURÉ	-	X	X	X	X	X
INTERRUPTEUR DE MOU DE CÂBLE	-	X	X	X	X	X
TAMBOUR MULTICÂBLES	-	-	-	X	X	X
TAMBOUR À FLASQUE	-	-	-	X	X	X
LONGUEUR DE TAMBOUR À LA DEMANDE	-	-	-	X	X	X
ROULEAU PRESSE-CÂBLE	-	X	X	X	X	X
RADIOCOMMANDE HALAGE	-	-	-	X	X	X
RADIOCOMMANDE HALAGE VV	-	-	-	X	X	X
RADIOCOMMANDE LEVAGE	-	-	-	X	X	-
RADIOCOMMANDE LEVAGE VV PROPORTIONNEL	-	-	-	X	X	-
TAMBOUR DÉBRAYABLE	-	-	-	X	-	X
DÉBLOCAGE DE FREIN	-	-	-	X	X	X
VOLANT DE DÉPANNAGE	-	-	-	X	X	X
DÉTECTEUR D'ORDRE DE PHASE	-	-	-	X	X	X
PROTECTION IP65	-	-	-	X	X	X
MOTEURS, TENSIONS ET COMMANDES SPÉCIFIQUES	-	-	-	X	X	X
COFFRET CENTRALISÉ	-	-	-	X	X	X
COFFRET DÉPORTÉ	-	-	-	X	X	X
POUR TOUT AUTRE BESOIN, NOUS CONSULTER	-	X	X	X	X	X



TREUILS DE VÉHICULES : BON À SAVOIR

- Les treuils de véhicules sont destinés à effectuer exclusivement des opérations de traction/halage. Pour toute manoeuvre sur plan incliné, il faut majorer l'effort à développer.
- Matériels livrés avec déclaration CE et notice d'utilisation.

TREUILS ÉLECTRIQUES DE VÉHICULES



EP3500

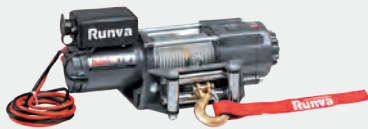

EP4500

Applications : Petits 4x4, ATV/UTV, quad.

TREUILS ÉLECTRIQUES 12V "EP3500 / EP4500"

- Force de traction de 1588 et 2041 kg
- Utilisation occasionnelle
- Réducteur planétaire
- Moteur 12 V
- Débrayage manuel à cône breveté
- Frein autobloquant
- Chaumard à rouleaux
- Platine de fixation, câble (acier VA ou textile VT), crochet inclus
- Télécommande filaire de 2,6m



RÉFÉRENCE	EP350012VA	EP350012VT	EP450012VT	EP350012VT
FORCE À LA 1ÈRE COUCHE KG	1588	1588	2041	2041
AMPÉRAGE 1ÈRE COUCHE SANS CHARGE	20	20	28	28
AMPÉRAGE 1ÈRE COUCHE À LA CHARGE NOMINALE	200	200	220	220
Ø CÂBLE MM	2,4	2,4	2,5	2,5
LONGUEUR CÂBLE LIVRÉ AVEC LE TREUIL M	12,8	15	14,5	15
VITESSE 1ÈRE COUCHE SANS CHARGE M/MIN	3,2	3,2	3,9	3,9
VITESSE 1ÈRE COUCHE À LA CHARGE NOMINALE M/MIN	1,4	1,4	1,4	1,4
MOTEUR KW	2,4	2,4	2,5	2,5
POIDS (SANS CÂBLE) EN KG	10	10	15,5	15,5



EP9500



EP12500

Applications : Plateaux, récupération de véhicules (grosses remorques ou dépannage occasionnel), utilitaires.

TREUILS ÉLECTRIQUES 12V "EB9500 / EB12500"

- Force de traction de 4309 kg et 5670 kg
- Utilisation modérée
- Protection IP67
- Réducteur planétaire
- Transmission haute efficacité (10 m/min à l'enroulement)
- Moteur 12 V
- Poignée de débrayage manuel en inox
- Frein conçu spécialement pour prévenir de l'usure du câble en cas d'utilisation prolongée
- Relais de commande dans un boîtier étanche
- Chaumard à rouleaux
- Platine de fixation, câble (acier VA ou textile VT) et crochet inclus
- Télécommande filaire de 3,9m en caoutchouc très résistant



RÉFÉRENCE	EB950012VA	EB950012VT	EB1250012VA
FORCE À LA 1ÈRE COUCHE KG	4309	4309	5670
AMPÉRAGE 1ÈRE COUCHE SANS CHARGE	75	75	75
AMPÉRAGE 1ÈRE COUCHE À LA CHARGE NOMINALE	380	380	490
Ø CÂBLE MM	9,2	9	10,2
LONGUEUR CÂBLE LIVRÉ AVEC LE TREUIL M	26	25	25,5
VITESSE 1ÈRE COUCHE SANS CHARGE M/MIN	9,8	9,8	10
VITESSE 1ÈRE COUCHE À LA CHARGE NOMINALE M/MIN	2	2	1,6
MOTEUR KW	4,6	4,6	5,9
POIDS (SANS CÂBLE) EN KG	37,5	37,5	42,9

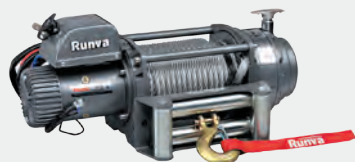

Applications : récupération de véhicules, camions, utilitaires, gros 4x4

TREUILS ÉLECTRIQUES 12 / 24V "EN17500"

- **Force de traction de 7938 kg**
- Utilisation professionnelle
- Réducteur planétaire
- Moteur 12 V ou 24V
- Poignée de débrayage manuel
- Frein conique automatique
- Chaumard à rouleaux
- Platine de fixation, câble acier VA et crochet inclus
- Télécommande filaire de 3,9m en caoutchouc très résistant



RÉFÉRENCE	EN17500U12VA	EN17500U24VA
FORCE À LA 1ÈRE COUCHE KG	7938	7938
AMPÉRAGE 1ÈRE COUCHE SANS CHARGE	100	40
AMPÉRAGE 1ÈRE COUCHE À LA CHARGE NOMINALE	450	250
Ø CÂBLE MM	12	12
LONGUEUR CÂBLE LIVRÉ AVEC LE TREUIL M	26,5	26,5
VITESSE 1ÈRE COUCHE SANS CHARGE M/MIN	6	4,4
VITESSE 1ÈRE COUCHE À LA CHARGE NOMINALE M/MIN	0,9	1,2
MOTEUR KW	5,4	6
POIDS (SANS CÂBLE) EN KG	67	67

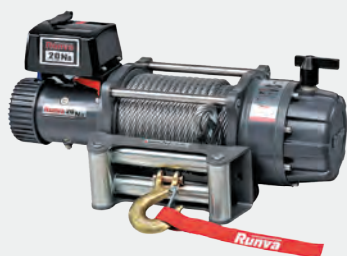

Applications :

- Pour dépanneuse et autres véhicules de secours
- Transfert de charges, arrimage à partir d'un véhicule ou d'un point fixe
- Armée, ponts et chaussées, pompiers, protection civile et routière, agriculteurs...

TREUILS ÉLECTRIQUES 12 / 24V "EB20000"

- **Force de traction de 9072 kg**
- Utilisation professionnelle
- Protection IP67
- Construction robuste en acier
- Réducteur planétaire
- Moteur 12 V ou 24V
- Débrayage manuel
- Frein conçu spécialement pour prévenir de l'usure du câble en cas d'utilisation prolongée
- Chaumard à rouleaux
- Platine de fixation, câble acier VA et crochet inclus
- Télécommande filaire de 3,9m en caoutchouc très résistant



RÉFÉRENCE	EN20000U12VA	EN20000U24VA
FORCE À LA 1ÈRE COUCHE KG	9702	9702
AMPÉRAGE 1ÈRE COUCHE SANS CHARGE	60	35
AMPÉRAGE 1ÈRE COUCHE À LA CHARGE NOMINALE	430	253
Ø CÂBLE MM	12	12
LONGUEUR CÂBLE LIVRÉ AVEC LE TREUIL M	26,5	26,5
VITESSE 1ÈRE COUCHE SANS CHARGE M/MIN	8	8,4
VITESSE 1ÈRE COUCHE À LA CHARGE NOMINALE M/MIN	1,2	1,3
MOTEUR KW	5,5	6,1
POIDS (SANS CÂBLE) EN KG	70	70

ÉLINGUES DE TRACTION ÉLASTIQUES



- Conçues pour faciliter l'extraction de véhicules sur des terrains difficiles et glissants
- Légères, robustes et extrêmement maniables : accroche facile dans les recoins difficiles
- Élongation jusqu'à 33% de la longueur initiale de l'élingue
- Doublées d'une gaine de protection pour une meilleure résistance aux abrasions et à l'usure

RÉFÉRENCE	CAPACITÉ DE TRACTION T	LONGUEUR STANDARD M
MT040T005	40	5
MT060T005	60	5
MT100T005	100	5
MT250T005	250	7

Applications



Élingue élastique 40T



Élingue élastique 60T



Élingue élastique 100T



Élingue élastique 250T





POTENCES & PORTIQUES

POTENCES SUR FÛT TRIANGULÉES (REF : PCFT) ET INVERSÉES (REF : PVFI)



Potence sur fût triangulée

DESCRIPTIF :

- Hauteur sous fer standard = 2,5 M adaptable en + ou - modifiant d'autant la cote hors tout. Pour HSF supérieure à 4 M, nous consulter.
- Potence type PCFTC profil creux pour service intérieur, à rotation partielle 270° à flèche triangulée.
- Ce type de potence ne peut être motorisé en rotation.
- Flèche théorique sous charge nominale = environ 1/250^{ème} de la portée + hauteur sans dépasser 1/100^{ème} de la portée seule.
- Protection : système 3 couches.
- Finition : polyuréthane jaune RAL 1028.
- Chariot porte palan inclus. Ligne d'alimentation incluse.
- Vitesse de levage maximum = 8 M/min.



Potence sur fût inversée

OPTIONS :

- Interrupteur cadenassable.
- Gabarit de pose + tiges d'ancrage (ou semelle à cheviller : attention aux limites d'utilisation).
- Ralentisseur de rotation (adaptable sans intervention mécanique ni soudure).
- Butées de rotation à souder au montage.
- Blocage de rotation 1 ou multipositions.
- Palan électrique ou manuel.

FIXATIONS :

Il est vivement conseillé d'utiliser les kits d'ancrage que nous vous préconisons afin de garantir une sécurité absolue de la fixation. Tout autre système de fixation n'engage pas notre responsabilité.

DE 150 KG À 2 TONNES - JUSQU'À 8 MÈTRES DE PORTÉE

POTENCES SUR FÛT À ROTATION TOTALE (REF : PCFRT)

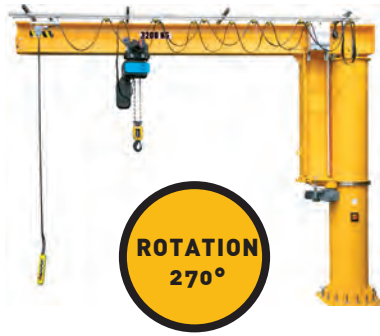

DESRIPTIF :

- Hauteur sous fer standard = 3 M adaptable en + ou - modifiant d'autant la cote hors tout. Pour HSF supérieure à 4 M, nous consulter.
- Potence à Rotation Totale type PCFRT, à flèche inversée.
- Flèche théorique sous charge nominale = environ 1/250^{ème} de la portée + hauteur sans dépasser 1/100^{ème} de la portée seule.
- Protection : système 3 couches.
- Finition jaune : polyuréthane jaune RAL 1028.
- Vitesse de levage maximum = 8 M/min.

OPTIONS :

- Gabarit de pose + tiges d'ancrage (ou semelle à cheville : attention aux limites d'utilisation).
- Motorisation par le bas (service intérieur).
- Motorisation par le haut (service extérieur).
- Ligne d'alimentation palan + interrupteur cadenassable.
- Connecteur d'alimentation 4 bagues, pour rotation sans fin.
- Galvanisation à chaud (nous consulter).
- Butée de rotation à souder au montage.
- Blocage de rotation 1 ou multipositions.
- Service extérieur.
- Palan électrique ou manuel.

FIXATIONS :

Il est vivement conseillé d'utiliser les kits d'ancrage que nous vous préconisons afin de garantir une sécurité absolue de la fixation. Tout autre système de fixation n'engage pas notre responsabilité. Dans le cas d'une potence motorisée, l'appareillage électrique du moteur n'est pas prévu.

DE 150 KG À 10 TONNES - JUSQU'À 12 MÈTRES DE PORTÉE

POTENCES MURALES TRIANGULÉES À PROFIL CREUX (REF : PCMTC) ET INVERSÉES (REF : PCMIC)

Potence murale à profil creux triangulée



Potence murale à profil creux inversée

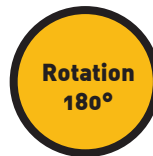

DESRIPTIF :

- Potence murale type PCMTC profil creux pour service intérieur, à rotation 180°, à flèche triangulée. Ce type de potence ne peut être motorisé.
- Fixation par boulons M24 classe 10.9 (non fournis).
- Protection : système 3 couches.
- Finition : polyuréthane jaune RAL 1028
- Chariot porte palan inclus. Ligne d'alimentation incluse.
- Vitesse de levage maximum = 8 M/min.

OPTIONS :

- Interrupteur mural cadenassable.
- Ralentisseur de rotation (adaptable sans intervention mécanique, ni soudure).
- Butées de rotation à souder au montage.
- Blocage de rotation 1 ou multipositions.
- Palan électrique ou manuel.

FIXATIONS :

Il convient de vérifier la tenue des supports (poteau ou mur) destinés à recevoir ces potences, en fonction des coefficients en vigueur.

De 50 kg à 2 tonnes - jusqu'à 5m de portée (REF : PCMTC)

De 50 à 100kg - jusqu'à 5m de portée (REF : PCMIC)

POTENCES MURALES INVERSÉES (REF : PCMI)



DESRIPTIF :

- Potence murale type PCMI pour service intérieur, à rotation 180° à flèche inversée.
- Fixation par boulons M24 classe 10.9 (non fournis) pour fixations N°1 et N°2 et M27 classe 10.9 (non fournis) pour fixations N°5 et N°6.
- Protection : système 3 couches.
- Finition : polyuréthane jaune RAL 1028.
- Vitesse de levage maximum = 8 M/min.

FIXATIONS :

Il convient de vérifier la tenue des supports (poteau ou mur) destinés à recevoir ces potences, en fonction des coefficients en vigueur.

De 150kg à 5 tonnes - jusqu'à 7m de portée

OPTIONS :

- Ligne d'alimentation palan + interrupteur mural cadenassable.
- Ralentisseur de rotation (sans intervention mécanique, ni soudure).
- Galvanisation à chaud (nous consulter).
- Butées de rotation à souder au montage.
- Blocage de rotation 1 ou multipositions.
- Service extérieur.
- Palan électrique ou manuel.



POTENCES ET TREUILS DE CHANTIER

- Léger, compact et facile à transporter
- Fixation rapide sur structure tubulaire par bride et mousqueton
- Livré avec tirant et gonds pour installation sur structure tubulaire.
- **Deux étais disponibles pour installation (en option) : Etai à fenêtre ou étau à porte/plafond**

RÉFÉRENCE	CMU T	Ø CÂBLE MM	HAUTEUR MAX DE TRAVAIL UTILE M	VITESSE M/MIN	POIDS KG
TECHoT2	0,2	5	35	28	37



HUCHEZ

POTENCES LÉGÈRES GALVANISÉES 150 À 500 KG

- Finition galvanisée
- Capot de protection contre les intempéries sur l'embase
- Rotation de la potence par levier relevable
- Plaque d'assise carée, nervurée
- Possibilité d'adaptation d'un treuil manuel ou électrique, nous consulter
- Poulie de renvoi, embase murale et kit anti-rotation en option
- Possibilité de fournir l'embase et la potence séparément



RÉFÉRENCE	FORCE KG	PORTÉE MAXI M	HAUTEUR HORS TOUT M	POIDS KG (POTENCE/EMBASE)
PLG0T15	150	0,8	2,3	22/7
PLG0T3	300	1	2,5	55/30
PLG0T5	500	1	2,5	77/30



HADEF

PORTIQUES D'ATELIER

DESRIPTIF :

- Portique d'atelier monté sur roues pivotantes pour service intérieur.
- Nos portiques sont déplaçables en charge sur sol lisse et propre.
- Construction mécano-soudée, démontable en 3 éléments.
- Roues en polyamide blanc jusqu'à 3,2 tonnes et à bandage polyuréthane à partir de 5 tonnes.
- Protection : peinture polyuréthane 3 couches jaune RAL 1028.
- Vitesse de levage maximum = 8 M/min.
- Vitesse de direction maximum = 10 M/min.

OPTIONS :

- Roues à bandage polyuréthane.
- Roues à blocage.
- Roues non pivotantes.
- Ligne d'alimentation palan + interrupteur cadencassable.
- Peinture autre que RAL 1028.
- Galvanisation à chaud (nous consulter).
- Service extérieur.
- Dimensions adaptées au besoin.
- Palan électrique ou manuel.

De 500 kg à 5 tonnes - Jusqu'à 5 mètres de portée



TOUTE NOTRE OFFRE À PORTÉE DE CLIC

Sur ordinateur, tablette et smartphone



LEVAGEMANUTENTION.COM

PORTIQUES ALUMINIUM FIXES MONTANTS PLIABLES 1000 KG À 1500 KG



- Mobile
- Réglable en hauteur

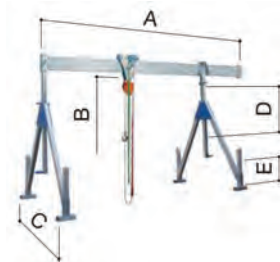

REFERENCE	TYPE	CMU T	LONGUEUR DE POUTRE A MM	POINT D'ACCROCHAGE AU CHARIOT ROULANT B MM	LARGEUR DU MONTANT LATÉRAL C MM	PLAGE DE RÉGLAGE		POIDS KG
						SUPPORT DE POUTRE D MM	PIED DE RÉGLAGE E MM	
PORTIAF-1T-4M-HT1	1	1	4100	1260 - 2360	1300	700	400	91
PORTIAF-1T-6M-HT1		1	6100					117
PORTIAF-1T5-4M-HT1		1,5	4100					99
PORTIAF-1T5-6M-HT1		1,5	6100					141
PORTIAF-1T-4M-HT2	2	1	4100	1740 - 2990	1740	850	400	97
PORTIAF-1T-6M-HT2		1	6100					123
PORTIAF-1T5-4M-HT2		1,5	4100					105
PORTIAF-1T5-6M-HT2		1,5	6100					147
PORTIAF-1T-4M-HT3	3	1	4100	2320 - 4020	2240	1300	400	149
PORTIAF-1T-6M-HT3		1	6100					175
PORTIAF-1T5-4M-HT3		1,5	4100					157
PORTIAF-1T5-6M-HT3		1,5	6100					199

PORTIQUES ALUMINIUM MOBILES MONTANTS PLIABLES 1000 À 1500KG



- Mobile
- Réglable en hauteur

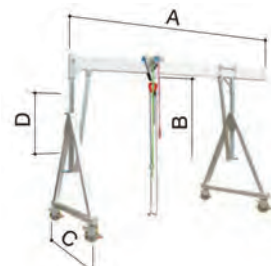

REFERENCE	TYPE	CMU T	LONGUEUR DE POUTRE A MM	POINT D'ACCROCHAGE AU CHARIOT ROULANT B MM	LARGEUR DU MONTANT LATÉRAL C MM	PLAGE DE RÉGLAGE	POIDS KG
						SUPPORT DE POUTRE D MM	
PORTIAM-1T-4M-HT1	1	1	4000	1730 - 2130	1490	400	167
PORTIAM-1T5-4M-HT1		1,5				175	
PORTIAM-1T-4M-HT2	2	1	4000	2170 - 3020	2000	850	189
PORTIAM-1T5-4M-HT2		1,5				197	
PORTIAM-1T-4M-HT3	3	1	4000	2500 - 3800	2320	1300	207
PORTIAM-1T5-4M-HT3		1,5				215	



PINCES DE LEVAGE

PINCES POUR LEVAGE VERTICAL ET RETOURNEMENT DE TÔLES **SUPERPRO**

- Corps de la pince très compact et léger
- Oeil articulé permettant de lever la charge depuis n'importe quel angle
- Corps en acier allié soudé : résistance et faible encombrement
- Possibilité de verrouillage en position ouverte ou fermée avec linguet pour une préhension sur la matière, puis libération
- Equipée du système RFID



RÉFÉRENCE	CMU T	DIMENSIONS MM										POIDS KG
		PRISE (A)	B	C	D	E	F	G	H	J	K	
PLU0T5	0.5	0-16	44	128	228	40	115	41	28	-	11	1,9
PLU1T	1	0-20	45	139	222	40	126	41	38	-	11	2,4
PLU2T	2	0-35	78	201	372	70	190	61	55	-	16	8,5
PLU3T	3	0-40	100	253	445	75	225	78	60	-	20	14,8
PLU4T5	4.5	0-40	100	253	445	75	232	82	65	-	20	16
PLU6TV1	6	0-50	126	302	525	80	292	84	95	44	20	24
PLU6TV2	6	50-100	126	302	525	80	342	84	95	44	20	30,5
PLU9TV1	9	0-50	126	325	557	80	310	92	105	44	25	29,5
PLU9TV2	9	50-100	126	325	562	80	360	92	105	44	25	30,5
PLU12TV1	12	0-54	160	391	623	80	331	117	137	41	25	57
PLU12TV2	12	54-108	178	439	673	80	415	117	137	41	25	59
PLU16TV1	16	5-64	178	465	734	88	397	119	153	45	25	72
PLU16TV2	16	64-128	208	521	790	88	472	119	161	45	25	85
PLU22T5V1	22.5	5-80	222	554	855	110	470	136	186	49	25	127
PLU22T5V2	22.5	80-155	253	628	930	110	575	136	196	49	25	130
PLU30TV1	30	5-80	222	545	860	110	470	152	186	54	30	153
PLU30TV2	30	80-155	250	620	935	110	565	152	196	54	30	165



Réf. PLUA

Verrouillage automatique.



Réf. PLUP

Pour les matériaux durs jusqu'à 47° RC ou 450 HR



Réf. PLUI

Pour les matériaux en acier inoxydable.



Réf. PLE

Pour écarter les tôles en pointerolle.

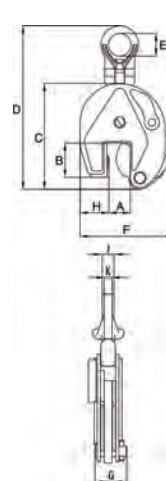

PINCES NON MARQUANTES POUR LEVAGE VERTICAL DE MATÉRIAUX FRAGILES

- Résistante et faible encombrement
- Corps en acier allié soudé (possibilité composants en acier forgé si nécessaire)
- Verrouillage possible en position ouverte ou fermée avec linguet
- Equipées du système RFID
- Ne dégrade pas et n'érafle pas la surface du matériau

Crosby®

RÉFÉRENCE	CMU T	PRISE (A)	DIMENSIONS MM								POIDS KG
			B	C	D	E	F	G	H	K	
PLVTNM0T52	0,5	0-10	84	159	235	40	128	60	41	11	2,5
PLVTNM0T51	0,5	0-10	74	149	205	40	128	60	38	11	2,5
PLVTNM1T	1	0-20	110	209	270	30	134	80	56	10	4,4
PLVTNM2T	2	0-38	153	258	396	70	196	100	16	16	14,5
AVEC PROTECTIONS											
PLVTNM0PT5	0,5	0-10	82	157	213	40	145	68	48	11	2,8
PLVTNMP1T	1	0-20	97	195	268	30	205	82	60	10	4,5

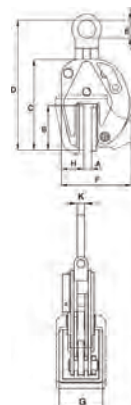

SUPERPRO

PINCES POUR LEVAGE PETITS PROFILS EN ACIER

- Résistante et faible encombrement
- Corps en acier allié soudé (possibilité composants en acier forgé si nécessaire)
- Utilisable dans toutes les positions
- Equipées du système RFID

Crosby®

RÉFÉRENCE	CMU T	PRISE (A)	DIMENSIONS MM								POIDS KG
			B	C	D	E	F	G	H	K	
PLVPP0T75	0,75	0-15	26	130	216	40	115	42	30	11	2,3
PLVPP1T5	1,5	0-20	60	200	378	70	200	61	64	16	8,9

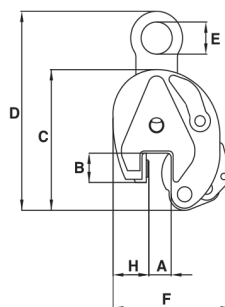

SUPERPRO

SAV agréé **Crosby®**

PINCES POUR LEVAGE DE PLAQUES HORIZONTALES

- Résistante et faible encombrement
- Corps en acier allié soudé (possibilité composants en acier forgé si nécessaire)
- Equipées du système RFID



Plaque non fléchissante

RÉFÉRENCE	CMU T	DIMENSIONS MM									POIDS KG
		PRISE (A)	B	C	E	F	G	H	J	K	
PLHPNF2T	2	0-60	117	16	22	109	256	110	20	40	5,5
PLHPNF3T	3	0-60	117	20	26	109	266	120	20	48	7,5
PLHPNF4T5	4,5	0-60	132	25	30	104	280	130	20	48	10,5
PLHPNF6T	6	0-60	143	25	36	123	320	130	20	48	13
PLHPNF9T	9	0-60	157	30	43	133	330	140	25	62	18,5
PLHPNF12T	12	0-60	172	30	47	141	353	150	25	62	21,5

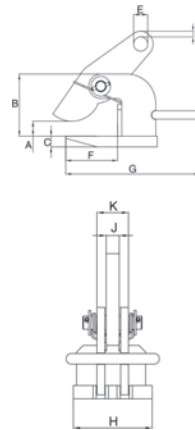

SAV agréé **Crosby®**

Plaque fléchissante

RÉFÉRENCE	CMU T	DIMENSIONS MM									POIDS KG
		PRISE (A)	B	C	E	F	G	H	J	K	
PLHPF0T75	0,75	0-30	94	16	16	70	118	81	12	12	3
PLHPF1T5	1,5	0-45	133	16	22	125	192	100	16	12	5,5
PLHPF3T	3	0-45	137	20	26	125	200	120	20	10	8
PLHPF4T5	4,5	0-45	138	25	30	126	220	120	20	10	8,5
PLHPF6T	6	0-60	171	30	36	135	235	130	20	20	15,5
PLHPF9T	9	0-60	211	30	43	166	276	160	25	20	20,5
PLHPF12T	12	0-60	217	40	47	168	294	190	25	19	38
PLHPF15T	15	0-60	220	40	47	183	317	250	25	22	38

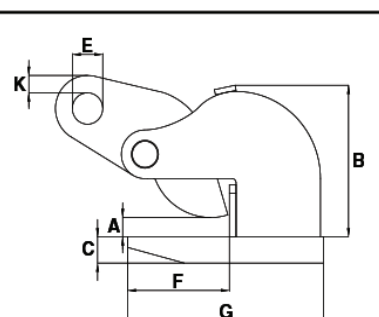

PINCES POUR LEVAGE ET BASCULEMENT DE PROFILÉS EN H ET I

- Résistante et faible encombrement
- Corps en acier allié soudé (possibilité composants en acier forgé si nécessaire)
- Equipées du système RFID



RÉFÉRENCE	CMU T	PRISE (A)	DIMENSIONS MM									POIDS KG
			B	C	D	E	F	G	H	J	K	
PLBP1T5	1.5	0-15	140	39	575	110	81	129	54	126	16	6.6
PLBP2T5	2.5	0-20	210	55	725	135	115	182	74	140	18	14.5

SUPERPRO



Magi, réparateur agréé de pinces.

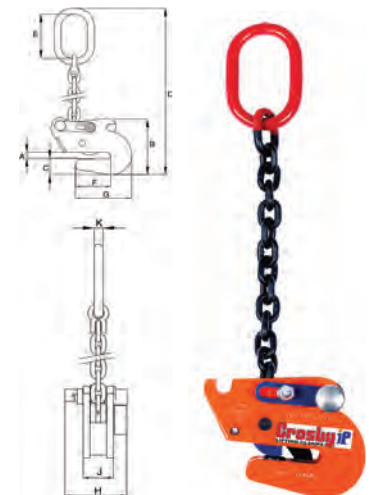

PRO



PINCES + ÉLINGUES CHAÎNE À REGARD BÉTON

RÉFÉRENCE	CMU T	NOMBRE DE PINCES	LONGUEUR DES CHAÎNES M	ÉPAISSEUR DES PAROIS MM	Ø EXTÉRIEUR DES PRODUITS MM	POIDS KG
PLRB2T	2	3	1,20	40-120	600-1200	29
PLRB3T	3	3	1,20	65 - 135	800 - 1200	39

SUPERPRO



- Doté de surfaces crantées
- Bonne tenue de la charge, même en cas de choc
- Aucun réglage, ni ajustement nécessaire lors de l'utilisation
- Poignée ergonomique permettant une mise en place facilitée



RÉFÉRENCE	CMU T	LONGUEUR BRIN ÉLINGUES MM	Ø BUSE CIRCULAIRE MM	ÉPAISSEUR BUSE	Ø CHAÎNE MM	CLASSE CHAÎNE	POIDS KG
PLRB1T5	1,5	1500	600-2200	40-110	6	8	31

PINCES + ÉLINGUE CHÂÎNE POUR TUYAUX BÉTON



RÉFÉRENCE	CMU / PAIRE T	NOMBRE DE PINCES	PRISE MM	LONGUEUR DES CHÂÎNES M	Ø NOMINAL DES PRODUITS MM	POIDS/PAIRE KG
CTB1T	1	2	0-135	1.6	300-600	20
CTB2T	2	2	50-170	1.6	300-800	40
CTB4T	4	2	100-230	1.6	600-1200	50

PINCES RÉGLABLES POUR REGARD BÉTON



- Idéal pour les éléments droits et les éléments à fonds carrés et cylindriques
- Têtes réductrices chambre France Télécom

RÉFÉRENCE	CMU ENT	PROFONDEUR DE PRISE MM	ÉPAISSEUR DES PAROIS MM	Ø EXTÉRIEUR MAXI.	POIDS KG
PLRBR1T	1	220 à 380	0-210	1300	37

PINCES ET MANILLES PALPLANCHE

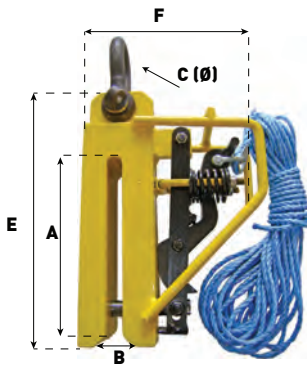

Pince palplanche

RÉFÉRENCE	CMU T	DIMENSIONS						POIDS KG
		A MM	B MM	Ø C MM	D MM	E MM	F MM	
PLP2T	2	228	20	50	20	337	200	19
PLP3T	3	228	26	63	30	344	210	23
PLP6T	6	228	35	89	30	304	225	23



Manille palplanche

RÉFÉRENCE	CMU T	DIMENSIONS					POIDS KG
		D ₁ MM	D ₂ MM	w MM	H MM		
MP3000	3	30	30	50	250	5	
MP5000	5	36	30	50	250	5,9	
MP10000	10	55	50	110	400	22,5	

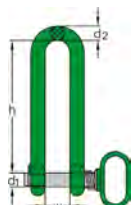



PINCES POUR POTEAUX BÉTONS

RÉFÉRENCE	CMU T	PRISE MM	DIMENSIONS MM				POIDS KG
			LONGUEUR	EPAISSEUR	LARGEUR	OEIL	
PLPB3T	0,5	50-100	314 - 359	44	102	52	4



PRO



PINCES À BORDURES

RÉFÉRENCE	CMU T	PROFONDEUR MM	LONGUEUR BORDURE MM	ENCOMBREMENT MM	POIDS KG
PLBAoT120	0.12	50	1000		16
PLBAoT25	0.25	90	1000	1500 x 200 x 80	8
PLBMoT25	0.25	90	1000	1500 x 600 x 550	11

SUPERPRO



RÉFÉRENCE	CMU T	PROFONDEUR PRISE MM	BORDURES, CANIVEAUX, BLOCS, DALLES	ENCOMBREMENT MM	POIDS KG
PLBMRoT2	0.2	45	P1, P2 - A1, A2 - T1 à T4 CS1 à CS4 - CC1, CC2 - I1, I2 AC1, AC2 - marches, dalles	1630 x 280 x 120 Replié : 990 x 280 x 120	8



Pincers avec poignées double

Caractéristiques poignées

RÉFÉRENCE	TYPE	REMARQUES	ENCOMBREMENT MM	POIDS/UNITAIRE KG
PLBMRoT2	Poignées double plates	Utilisation par paire	1550 x 310 x 90	2

PINCES LÈVE BLOCS RÉGLABLES



Applications :

Blocs parallélépipédiques (pierre, béton, acier, alu...)
Mors revêtus de polyuréthane armé pour éviter les glissements.



RÉFÉRENCE	CMU T	PRISE MM	POIDS KG
PLBRoT5 (0-100)	0,5	0 - 100	9
PLBR1T (0-200)	1	0 - 200	23



PINCES POUR LEVAGE HORIZONTAL DE FÛTS

RÉFÉRENCE	CMU T	HAUTEUR DU FÛT MM	DIMENSIONS EN MM			POIDS KG
			HAUTEUR	LONGEUR	OEIL	
PLHF0T55	0,5	440-920	300 - 568	1088	52	6

Pour fûts de longueur 450 à 920 mm.



PINCES À FÛTS TYPE DG10

- Centrage automatique
- Légère et transportable
- Oeillet de suspension pivotant à 360°
- Bande en polyuréthane résistante aux produits chimiques



RÉFÉRENCE	CMU T	OUVERTURE MM	POIDS KG
PLF1T	1	570 - 610	8

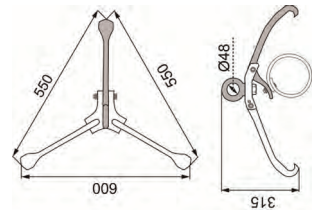

PINCES POUR BASCULEMENT DE FÛTS

- Prise et dépose du fût possible sans intervention manuelle grâce au verrou double effet
- Automatique avec réducteur commandé par volant
- Existe avec verrouillage automatique de la position ouverte et réducteur permettant de vider progressivement et sans effort le fût



RÉFÉRENCE	Ø DU FÛT MM	POIDS KG
PLBF0T3	600	54



CRICS

PRO



CRICS HYDRAULIQUES 5000 À 25 000KG



- Construction compacte et stable
- Utilisable dans tous les sens
- Patte basse
- Cage rotative à 360°
- Contrôle aisé de la vitesse de descente de la charge avec arrêt instantané
- Vitesse de descente réglable précisément
- Protégé contre les surcharges
- Levier démontable

RÉFÉRENCE	CMU EN T	EFFORT SUR LEVIER MAX. KG	POIDS KG
CH5T-PRO	5	38	25
CH10T-PRO	10	40	35
CH25T-PRO	25	40	102

SUPERPRO



- Prise de la charge au ras du sol
- Rotation de la patte de levage à 360° autour de la colonne
- Force de levage exprimée sur la patte 30 à 35% de plus sur la tête
- Grande stabilité de la semelle
- Contrôle aisé de la vitesse de descente de la charge avec arrêt instantané
- Un limiteur de pression évite les surcharges
- Utilisable dans toutes les positions

RÉFÉRENCE	CMU T	EFFORT SUR LEVIER KG	COURSE MM	HAUTEUR EN CHARGE MM		DIMENSIONS MM			POIDS KG
				PATTE	TÊTE	LARGEUR	LARGEUR PATTE	LONGUEUR	
CH5T-SUPERPRO	5	38	206	25	368	130	55	547	20
CH10T-SUPERPRO	10	40	233	25	413	170	55	582	27.5
CH25T-SUPERPRO	25	40	233	54	470	270	90	930	92



POSSIBILITÉ LOCATION

CRICS À TALONS

- Nouveau : En raison du ressort de rappel du JH 15 G plus au JH 30 G plus EX, vous n'aurez pas besoin de pousser sur le piston pour le faire rentrer.
- Friction réduite par l'utilisation de patins de guidage en bronze, mobiles dans leur siège. Sous charge, leur plus grande surface de contact garantit une meilleure répartition de la force
- Avantages : moins de friction, plus de puissance et moins d'usure du coulisseau que dans n'importe quel autre cric conventionnel.
- Maintenance moins chère par le changement facile des patins de guidage, et de la pompe hydraulique.
- Extrêmement léger avec de hautes performances par l'emploi de matières de grande qualité et des changements de conception novateurs.
- Ajustement continu de la charge par le talon de levage de sûreté oscillant.
- Assure la stabilité dans toutes les positions, même en position levée

RÉFÉRENCE	JH6 PLUS	JH10 PLUS	JH15 PLUS	JH20 PLUS
CMU T	6	10	15	20
COURSE MM	140	150	175	190
ÉPAISSEUR DU TALON MM	12	15	20	20*
HAUTEUR MAX DU TALON MM	157	180	205	225
RÉGLAGES DU TALON MM	6 x 29	5 x 41	5 x 46	5 x 51
HAUTEUR DE LA TÊTE MM	245	275	310	340
LARGEUR DU TALON MM	50	60	80	80
PROFONDEUR DU TALON MM	50	55	66	66
LONGUEUR - SABOTS D'APPUI DE FACE MM	326	346	415	425
LONGUEUR - SABOTS D'APPUI DE CÔTÉ MM	311	330	401	405
LARGEUR MM	233	247	300	322
HAUTEUR MM	280	310	310	340
VOLUME D'HUILE L	0,18	0,3	0,5	0,73
POIDS KG	23	29	48	60



JH6 plus

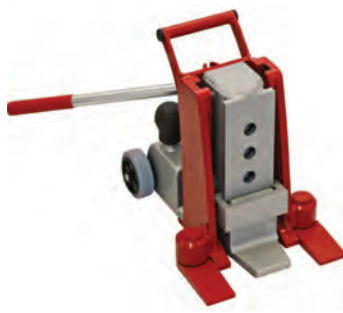

JH10 plus

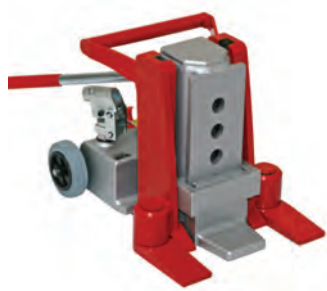

JH15 plus



JH20 plus



MODÈLES SPÉCIAUX CRICS ET MANUTENTION

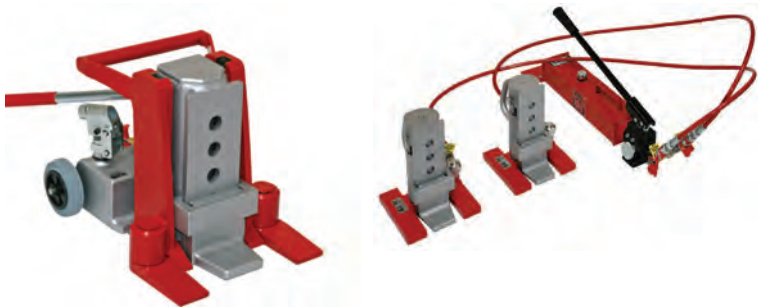

Crics lève-machine avec pompe intégrée et pompe hydraulique

 SUR DEMANDE
 UNIQUEMENT
 NOUS CONSULTER



Bloc de pression hydraulique



Pompe électrique



Patins rouleurs électrique



CRICS À LEVIER

- Multi-usages : soulever, tirer, pousser, écarter, tendre...
- Sa tête à plusieurs points permet de l'utiliser comme serre-joint

RÉFÉRENCE	CMU T	HAUTEUR DE LEVÉE MM	POIDS KG
CRICL2T	2	900	13



CRICS À FÛT MONTANT (OU CRICS FORESTIERS)

- Capacité de 100% sur tête et patte
- Poignée rabattable
- Maintien automatique de la charge dès l'arrêt de l'action sur la manivelle



RÉFÉRENCE	CMU T		COURSE MM	EFFORT SUR MANIVELLE daN	HAUTEUR DE PRISE EN CHARGE MM		LARGEUR MM	POIDS KG
	SUR TÊTE	SUR PATTE			TÊTE	PATTE		
CFF1.5T	1,5	1,5	300	30	600	70	100	18
CFF3T	3	3	355	35	735	70	130	20
CFF5T	5	5	345	40	735	80	140	28
CFF10T	10	10	390	58	800	100	140	46

CRICS BOUTEILLES HYDRAULIQUES DE 2000 À 50 000 KG

- Avec valve de sécurité.
- Boîtier léger mais robuste
- Conforme à la Directive Machines 2006/42/CE.
- Livré avec certificat de contrôle, déclaration CE de conformité et mode d'emploi.

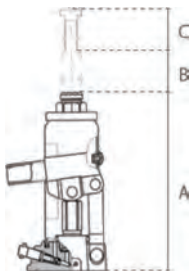

RÉFÉRENCE	CMU T	DIMENSIONS MM			POIDS KG
		A	B	C	
SG.GR.02000	2	158	90	50	2,3
SG.GR.03000	3	180	110	50	3,2
SG.GR.05000	5	200	125	60	4,2
SG.GR.08000	8	200	125	60	5,3
SG.GR.10000	10	200	125	60	5,6
SG.GR.12000	12	210	125	60	6,2
SG.GR.15000	15	220	135	60	7,8
SG.GR.20000	20	235	145	60	10
SG.GR.30000	30	255	150	-	14
SG.GR.50000	50	260	180	-	28

VÉRINS HYDRAULIQUES SIMPLE EFFET DE 5000 À 100 000 KG



"Ultra-bas" simple effet :

- Conçu pour une utilisation dans des espaces confinés
- Joint racler aide à éliminer la saleté et la contamination
- Ressort de rappel spécialement conçu pour une rétraction rapide, ce qui prolonge la durée de vie du ressort
- Piston chromé contre les rayures et la corrosion
- Coupleur haut débit et cache-poussière inclus

RÉFÉRENCE	CMU T	COURSE MM	SURFACE UTILE DU CYLINDRE CM ²	CAPACITÉ HUILE CM ³	POIDS KG
VEP10T	10	38	15,2	58	2,6
VEP20T	20	44	28,2	125	5
VEP30T	30	62	41,9	260	6,8
VEP50T	50	60	63,7	382	9,9
VEP100T	100	57	126,7	722	20,6



Simple effet :

- Col fileté et orifices de fixation à la base pour le montage
- Piston chromé contre les dommages et la corrosion
- Joints en polyuréthane assurant une étanchéité sûre et une longue durée de vie
- Corps monobloc solide en acier allié
- Alliage en aluminium protégé des dommages sur la paroi du cylindre
- Coupleur à haut débit CH38F avec capuchon antipoussière, standard sur les cylindres

RÉFÉRENCE	CMU T	COURSE MM	SURFACE UTILE DU CYLINDRE CM ²	CAPACITÉ HUILE CM ³	POIDS KG
VSE5T/25	5	25	116	16	1,4
VSE5T/78		78	169	50	1,5
VSE5T/129		129	221	83	1,8
VSE5T/180		180	272	116	2,1
VSE5T/229		229	324	148	2,5
VSE10T/25	10	25	92	36	1,8
VSE10T/51		51	123	74	2,3
VSE10T/102		102	174	147	3,5
VSE10T/151		151	250	218	4,3
VSE10T/202		202	301	292	5,1
VSE10T/253		253	352	366	5,9
VSE10T/304		304	403	439	6,8
VSE10T/356		356	450	515	7,6
VSE15T/25	15	25	124	50	3,1
VSE15T/51		51	149	103	3,9
VSE15T/101		101	200	205	5
VSE15T/152		152	270	308	6,7
VSE15T/203		203	321	411	7,8
VSE15T/254		254	372	515	9,1
VSE15T/305		305	423	618	10,2
VSE15T/356		356	474	721	11,4
VSE25T/26	25	26	143	86	5,5
VSE25T/51		51	168	170	6,4
VSE25T/102		102	219	339	8,2
VSE25T/155		155	272	515	10,1
VSE25T/206		206	323	684	11,9
VSE25T/257		257	374	854	13,7
VSE25T/310		310	426	1030	15,6
VSE25T/362		362	476	1203	17,4
VSE30T/210	30	210	387	879	18,5
VSE55/51	55	51	176	360	15
VSE55/103		103	227	730	18,6
VSE55/159		159	283	1126	26,1
VSE55/260		260	385	1844	30,6
VSE55/337		337	461	2388	39,5



VÉRINS HYDRAULIQUES SIMPLE EFFET 5000 À 100 000 KG (SUITE)

RÉFÉRENCE	CMU T	COURSE MM	SURFACE UTILE DU CYLINDRE CM ²	CAPACITÉ HUILE CM ³	POIDS KG
VSE75/156	75	156	285	1620	33,6
VSE75/333		333	492	3459	55,3
VSE100/51	100	51	219	677	29,9
VSE100/51		168	357	2229	57,6
VSE100/260		260	449	3453	69,4

Pour une gamme complémentaire, n'hésitez pas à nous demander une documentation plus détaillée.



KIT VÉRINS HYDRAULIQUES CORPS PLAT 5000 À 50 000 KG

- Différents adaptateurs magnétiques empilables en hauteur éliminent les risques liés au rangement
- Malette de rangement pratique, transport facilité
- Coupleur à haut débit CH38F, standard sur les cylindres (sauf le modèle 5T, équipé du coupleur CR38F)

RÉFÉRENCE	CMU T	COURSE MM	HAUTEUR PERDUE MM	CAPACITÉ HUILE CM ³	POIDS KG
VP5T	5	6	32	4	2,5
VP10T	10	11	43	17	4,2
VP20T	20	11	51	31	6,8
VP30T	30	13	59	54	9,5
VP50T	50	16	67	102	14,7



VÉRINS HYDRAULIQUES À PISTONS CREUX TOUTES POSITIONS 12 000 À 100 000 KG

- Utilisable en toutes positions (traction, poussée)
- Ressort de compression robuste
- Essuie-glaces pour prévenir de la contamination
- Coupleur à haut débit avec capuchon antipoussière
- Modèles 60T et 100T équipés de poignées de transport.

RÉFÉRENCE	CMU T	COURSE MM	HAUTEUR PERDUE MM	CAPACITÉ HUILE CM ³	POIDS KG
VPC12T/8	12	8	60	15	1,5
VPC12T/41	12	41	120	77	2,8
VPC12T/76	12	76	184	143	3,9
VPC20T/51	20	51	162	161	7,2
VPC20T/154	20	154	306	487	13,4
VPC30T/64	30	64	179	261	10,4
VPC30T/155	30	155	331	634	19,5
VPC60T/76	60	76	248	641	29,8
VPC60T/152	60	152	324	1282	36,8
VPC100T/76	100	76	254	1087	51,4



PORTEURS MAGNÉTIQUES

PRO

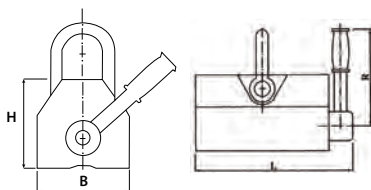

PORTEURS MAGNÉTIQUES

- Facteur de sécurité : 3/1
- Aucune usure mécanique
- Attraction à l'entrefer augmentée
- Aucune rémanence
- Construction robuste et compacte

RÉFÉRENCE	CMU SUR PLAT T	DIMENSIONS MM				FORCE DE RUPTURE N	POIDS KG
		L	B	H	R		
PA0T1-PRO	0,1	92	62	67	126	350	3
PA0T3-PRO	0,3	162	92	91	150	1050	10
PA0T6-PRO	0,6	232	122	117	196	2100	24
PA1T-PRO	1	258	176	163	284	3500	50
PA2T-PRO	2	378	234	212	426	7000	125
PA3T-PRO	3	458	286	264	521	10500	220
PA6T-PRO	6	600	430	355	180	21000	420

La force de levage varie en fonction de la nuance d'acier, de l'épaisseur et de la surface de contact.

SUPERPRO

PORTEURS MAGNÉTIQUES TML®

- Performance exceptionnelles sur matériaux fins
- Rotation à 360°
- Inclinaison à 180°
- Anneau tournant inclus

RÉFÉRENCE	FORCE DE LEVAGE KG		RESISTANCE À L'ARRACHEMENT KG	POIDS KG
	MINI	MAXI		
ALoT1-SUPERPRO	50 (dès 3 mm)	100 (dès 6mm)	300	1,7
ALoT25-SUPERPRO	90 (dès 3 mm)	250 (dès 10 mm)	750	3,5
ALoT5-SUPERPRO	300 (dès 3mm)	490 (dès 10 mm)	1500	7,3

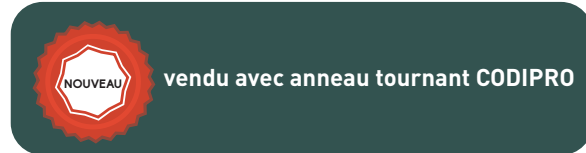
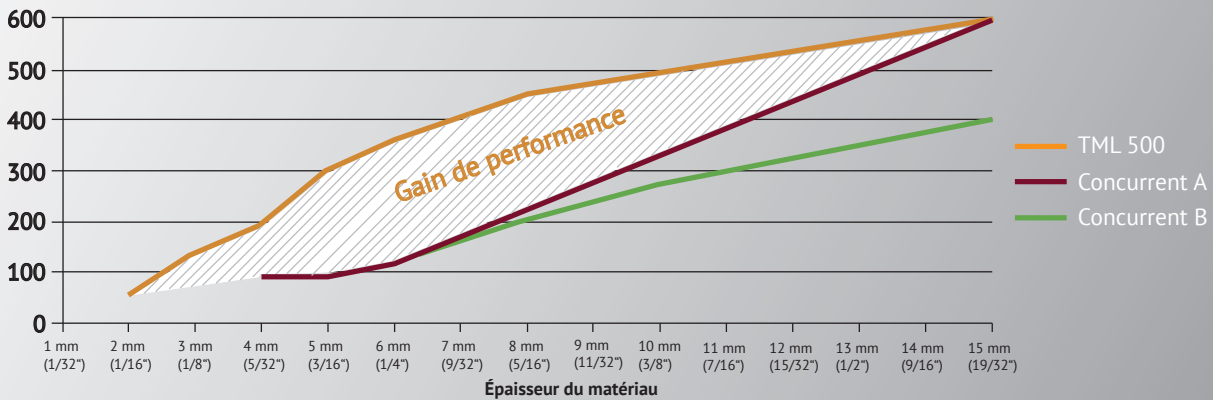
Le TML fournit plus de performances !

Une comparaison des données de performance du TML 500 et deux aimants conventionnels révèle la puissance du TML 500, notamment pour une utilisation sur les matériaux minces.

La zone hachurée montre le gain de performance du TML et illustre la nette différence de performances entre l'aimant TML et des aimants conventionnels.

Les mesures ont été effectuées sur de l'acier à paroi mince S235 au moyen d'une station d'extraction certifiée par le TÜV (Association allemande d'inspection technique.)

Le résultat : alors que les concurrents A et B ne peuvent pas générer un champ magnétique suffisant sur des matériaux minces, le TML atteint une capacité de charge de 50 kg (110 lb) surseulement 2 mm (1/16 ") et 195 kg (430 lb) sur 4 mm (5/32").

Épaisseur du matériau : Unique chez ALFRA.



ANTICHUTES DE CHARGE



Gamme L

neofeu)

ANTICHUTES DE CHARGE

- Carter acier avec traitement epoxy
- Système de freinage rapide à double cliquets
- Absorbeur d'énergie intégré
- Distance d'arrêt réduite
- 50 cycles maximum/jour

Gamme L :

RÉFÉRENCE	CMU T	LARGEUR DE CÂBLE M	DIMENSIONS MM (L X L X H)	Ø CÂBLE MM	POIDS KG
ACC1-100-10	0,1	10	340 x 189 x 128	4	6
ACC1-100-20		20	415 x 245 x 144		10
ACC1-100-30		30	500x 285 x 146		15
ACC1-200-10	0,2	10	340 x 189 x 128	4	6
ACC1-100-15		15	415 x 245 x 144		10
ACC1-100-20		20	415 x 245 x 144		12
ACC1-100-30		30	500x 285 x 146		15
ACC1-250-10	0,25	10	340 x 189 x 128	4	6
ACC1-250-15		15	415 x 245 x 144		8
ACC1-250-20		20	415 x 245 x 144		10
ACC1-250-30		30	500x 285 x 146		15
ACC1-320-10	0,32	10	415 x 245 x 144	5	10
ACC1-250-15		15	415 x 245 x 144		13
ACC1-250-25		25	500x 285 x 146		15
ACC-400-15	0,4	15	500x 285 x 146	5,5	15
ACC-400-25		25	500x 285 x 146		17
ACC1-500-10	0,5	10	500x 285 x 146	6,4	16
ACC1-500-15		15	500x 285 x 146		16
ACC1-500-20		20	500x 285 x 146		17

ANTICHUTES DE CHARGE

- Carter acier avec traitement epoxy
- Système de freinage rapide à double cliquets
- Absorbeur d'énergie intégré
- Distance d'arrêt réduite
- 50 cycles maximum/jour

Gamme BIG :

CMU EN T	LARGEUR DE CÂBLE EN M	DIMENSIONS EN MM (L X L X H)	
		VERSION 1	VERSION 2
0,3	25	428 x 330 x 263	328 x 330 x 263
	40		328 x 330 x 298
0,5	20	428 x 330 x 263	328 x 330 x 263
	30		328 x 330 x 298
1	12	480 x 370 x 353	370 x 370 x 353
	25		565 x 455 x 336
1,5	10	480 x 370 x 353	370 x 370 x 353
	25		565 x 455 x 336
2	10	480 x 370 x 353	370 x 370 x 353
	20	735 x 620 x 390	640 x 620 x 390
2,5	10	480 x 370 x 353	370 x 370 x 353
	17	735 x 620 x 390	640 x 620 x 390
3	15	735 x 620 x 390	640 x 620 x 390
4	10	735 x 620 x 390	640 x 620 x 390
5	10	735 x 620 x 390	640 x 620 x 390

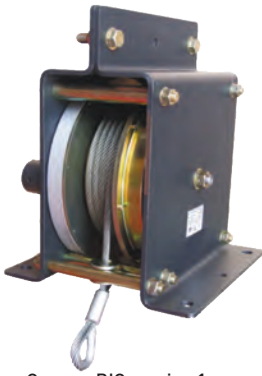

Gamme BIG version 1



Série BIG version 2

neofeu)

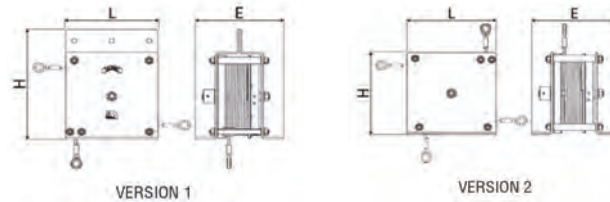

REF : ACC2
Produit sur demande
Nous consulter

ÉQUILIBREURS DE CHARGE



Poids léger



Poids moyen



Poids lourd

Poids léger :

RÉFÉRENCE	CMU KG	LONGUEUR DE CÂBLE M	POIDS KG
EQL0.4	0,4 - 1	1,6	0,6
EQL1	1 - 2	1,6	0,6
EQL2	2 - 3	1,6	0,7

Poids moyen :

RÉFÉRENCE	CMU KG	LONGUEUR DE CÂBLE M	POIDS KG
EQM1	1 - 2,5	2,5	2
EQM2	2 - 4		2
EQM4	4 - 6		2,3
EQM6	6 - 8		2,5
EQM2.5	2 - 4*		2,9
EQM4.2.5	4 - 6*		3,2
EQM6.2.5	6 - 8*		3,5
EQM8.2.5	8 - 10*		3,7
EQM10.2.5	10 - 14*		4

*Frein en option.

Poids lourd :

RÉFÉRENCE	CMU KG	LONGUEUR DE CÂBLE M	POIDS KG
EQH4	4 - 7	2	5
EQH7	7 - 10		5,5
EQH10	10 - 14		5,5
EQH14	14 - 18		6,5
EQH18	18 - 22		6
EQH22	22 - 25		6,6
EQH1015	10 - 15		10,3
EQH15	15 - 20		10,6
EQH20	20 - 25		11,2
EQH25	25 - 30		11,5
EQH30	30 - 35		11,8
EQH35	35 - 45		12,4
EQH45	45 - 55		12,5
EQH55	55 - 65		13,6
EQH65	65 - 75		14,5
EQH75	75 - 90		17,3
EQH90	90 - 105	18	



PESAGE & MANUTENTION

PESAGE



DYNAMOMÈTRES ÉLECTRONIQUES 1250 À 20 000 KG

- Carter en PVC
- Classe de protection IP65
- Menu facile à utiliser grâce aux touches et mode d'emploi
- Ecran LCD 5 chiffres (hauteur des chiffres 25 mm)
- Autonomie de 150 heures
- Alimentation pile Alcaline type AA
- Température d'utilisation de -5° à +55°C
- Filtre de stabilisation numérique afin de diminuer les oscillations de la charge

REMA

RÉFÉRENCE	CMU T	CMU MANILLE LYRE T	RÉSOLUTION KG	POIDS KG
DE-1T25	1,25	1,5	0,5	0,7
DE-2T5	2,5	3,25	1	1,35
DE-5T	5	6,5	2	1,85
DE-10T	10	12	5	3,6
DE-20T	20	25	10	7



DYNAMOMÈTRES ÉLECTRONIQUES TÉLÉCOMMANDE ET LECTEUR DÉPORTÉ 5000 À 50 000 KG

- Commande à distance sans fil (portée maximale : 50m)
- Fourni avec Manille lyre et lecteur à distance
- Indication de surcharge à 10%
- Classe de protection électrique : IP 65
- Test d'essai : 2 x CMU
- Coefficient de sécurité : SF 5

REMA

RÉFÉRENCE	CMU T	CMU MANILLE LYRE T	RÉSOLUTION KG	POIDS KG
DECAD-5T	5	6,5	2	1,85
DECAD-10T	10	12,0	5	3,60
DECAD-25T	25	25	10	7
DECAD-50T	50	55	20	17



DYNAMOMÈTRES ÉLECTRONIQUES DYNAFOR™ 1000 À 250 000 KG

- Le dynafor™Pro offre une multitude de fonctionnalités. Il convient ainsi à toutes vos exigences professionnelles.
- Équipé d'un module Bluetooth, le dynafor™ Pro offre une portée sans fil jusqu'à 30 m vers n'importe quel smartphone ou tablette équipé de notre application gratuite dynafor™ App sur iOS ou Android.
- Gamme étendue de 1 000 à 250 000 Kg.
- I.P. 65.
- Précision 0,2 % étendue de mesure.
- Compatibles avec les accessoires de levage standards.
- Portée sans fil jusqu'à 400 m sur les afficheurs déportés dynafor™ HDD, afficheurs géants AL128 et logiciels Tractel®
- Portée sans fil 30m avec tout appareil Android ou iOS équipé de notre application gratuite dynafor App.
- Conforme aux standards actuels.
- Précision et traçabilité certifiées par attestation d'ajustage (5 points).



ANCIENT MODÈLE EN LOCATION



RÉFÉRENCE	CMU T	AFFICHAGE MINI KG	AFFICHAGE MAXI KG	PRÉCISION +/- KG	INCRÉMENT KG	DIMENSIONS MM (L X L X H)	POIDS KG
DYNAFORPRO1T	1	25	16500	30	5	320 x 130 x 58	4
DYNAFORPRO3.2T	3,2	50	27500	50	10	360 x 134 x 68	6,6
DYNAFORPRO6.5T	6,5	100	55000	100	20	440 x 164 x 98	15,1
DYNAFORPRO15T	15	250	110000	200	50	660 x 260 x 118	46
DYNAFORPRO25T	25	500	275000	500	100	905 x 424 x 248	215
DYNAFORPRO50T	50						
DYNAFORPRO100T	100						
DYNAFORPRO250T	250						

NB : Prévoir équipement manilles lyres à chaque extrémité



TOUTE NOTRE OFFRE À PORTÉE DE CLIC

Sur ordinateur, tablette et smartphone



LEVAGEMANUTENTION.COM

MANUTENTION

PATINS ROULEURS DIRECTIONNELS

- Barre d'attelage avec poignée. Avec oeil d'accrochage au-dessus de 6 tonnes.
- Un rapport poids / capacité optimal grâce à une construction innovante
- Équipés d'un plateau tournant sur butée à billes
- Anneaux de levage en acier sur chariot dirigeable 12T, 14T, 40T, 60T et 80T
- Axes et cricliques de sécurité galvanisés pour améliorer la protection anti-corrosion
- Équipés en standard de galets de la plus haute qualité.
- Galets non marquants
- Galets de haute qualité avec des roulements à bille de précision et un revêtement à longue durée de vie.
- Moyeu en aluminium pour alléger le galet
- Les barres de liaisons garentissent un alignement des rouleurs dans les courbes. Les modèles 6 tonnes et au-dessus ont une articulation.



RÉFÉRENCE	CMU T	NOMBRE DE GALETS MM	DIMENSIONS GALETS MM	HAUTEUR DE MONTAGE MM	SURFACE D'APPUI DU PLATEAU TOURNANT MM	DIMENSIONS ROULEURS MM	BARRE D'ATTELAGE AVEC OEIL D'ACCROCHAGE MM	POIDS* KG
JLB3K	3	4	85 x 85	110	150	225 x 280	990**	12
JLB6K	6	8	85 x 85	110	150	445 x 590	1120	33
JLB7K	7	8	85 x 85	110	150	445 x 590	1120	35
JL9K	9	12	85 x 85	110	170	580 x 820	1120	54
JL10K	10	12	85 x 85	110	170	580 x 820	1120	56
JL12K	12	16	85 x 85	110	170	580 x 1000	1120	64
JL14K	14	16	85 x 85	110	170	580 x 1000	1120	65
JLB40H	40	8 / 16	200 x 170 200 x 85	230	250	650 x 1060	1590	320
JLB60H	60	8 / 8 / 24	200 x 170 200 x 85	230	250	650 x 1060	1590	450
JLB80H	80	16 / 32	200 x 170 200 x 85	240	250	820 x 1900	1590	723

*poids calculé avec moyeu aluminium.
**3T barre de traction sans oeil



JLB3K



JLB6K



JLB7K



JL9K



JL10K



JL12K



JL14K



JLB40H



JLB60H



JLB80H

PATINS ROULEURS RÉGLABLES



- Constitués de 2 rouleurs et d'une barre de liaison
- Un rapport poids / capacité optimal grâce à une construction innovante
- Axes et cricliques de sécurité galvanisés pour améliorer la protection anti-corrosion
- Équipés en standard de galets de la plus haute qualité.
- Galets non marquants
- Galets de haute qualité avec des roulements à bille de précision et un revêtement à longue durée de vie.
- Moyeu en aluminium pour alléger le galet
- Les barres de liaisons garentissent un alignement des rouleurs dans les courbes. Les modèles 6 tonnes et au-dessus ont une articulation.

RÉFÉRENCE	CMU T	NOMBRE DE GALETS MM	DIMENSIONS GALETS MM	HAUTEUR DE MONTAGE MM	SURFACE D'APPUI PAR CHARIOT MM	DIMENSIONS ROULEURS MM	BARRE DE LIAISON AVEC ARTICULATION MM	ROULEURS RÉGLABLES DE - À MM	POIDS * KG
JFB3K	2 x 1,5	4	85 x 85	110	120 x 80	190 x 115	1000**	125 - 880	11
JFB6K	2 x 3	8	85 x 85	110	170 x 170	325 x 200	1230	400 - 1030	25
JFB7K	2 x 3,5	8	85 x 85	110	170 x 170	325 x 200	1230	400 - 1030	27
JFB9K	2 x 4,5	12	85 x 85	110	170 x 170	325 x 390	1230	400 - 1030	32
JFB10K	2 x 5	12	85 x 85	110	170 x 170	325 x 390	1230	400 - 1030	34
JFB12K	2 x 6	16	85 x 85	110	170 x 170	325 x 390	1230	400 - 1030	35
JDB14K	2 x 7	16	85 x 85	110	170 x 170	325 x 390	1230	400 - 1030	39
JFB40H	2 x 20	8 / 16	200 x 170 200 x 85	230	395 x 260	740 x 395	2 x 1540	585 - 1155	289
JFB60H	2 x 30	8 / 8 / 24	200 x 170 200 x 85	230	395 x 260	740 x 580	2 x 1540	585 - 1155	410
JFB80H	2 x 40	16 / 32	200 x 170 200 x 85	240	400 x 260	750 x 820	2 x 3000	830 - 2530	565
JFB120H	2 x 60	24 / 48	200 x 170 200 x 85	240	440 x 300	960 x 830	2 x 3000	830 - 2530	815

*poids calculé avec moyeu aluminium.

**3T sans articulation sur la barre de liaison



JFB3K



JFB6K



JFB7K



JFB9K



JFB10K



JFB12K



JFB14K



JFB40H



JFB60H



JFB80H



JFB120H

PATINS ROULEURS ROTATIFS

- Grande capacité pour un faible poids.
- Les galets pivotants sur roulements à billes permettent une manoeuvrabilité sur 360°.
- Incomparable: le système de galets jumelées réduit au minimum la résistance au roulement et à la rotation.
- Équipés d'un trou central sur la plateforme pour permettre la fixation de la charge.
- Produits disponibles par ensemble avec des accessoires montrés.
- Barre de traction et de liaison disponibles en tant qu'accessoires.
- En option, barre de liaison allant jusqu'à 3 mètres de longueur.
- **Pour choisir le chariot rotatif adéquat, nous recommandons une charge des deux-tiers de la capacité maximale. Ce sera le compromis le plus avantageux entre charge, ergonomie et manipulation de l'équipement.**

Patins pouvant également être vendus par paire. Nous consulter.

RÉFÉRENCE	CMU T	NOMBRE DE GALETS MM	DIMENSIONS GALETS MM	HAUTEUR DE MONTAGE MM	SURFACE D'APPUI PAR PATIN MM	DIMENSIONS ROULEURS MM	POIDS KG
JKB1.5K	1,5	6	85 x 43	110	150	530 x 490	20
JKB3K	3	8	85 x 43	110	250	675 x 435	37
JKB4K	4	12	85 x 43	110	250	675 x 475	43
JKB6K	6	16	85 x 43	110	250	675 x 525	44



JKB1.5



JKB3K



JKB4K



JKB6K



LÈVE-CONTAINERS

- Conteneur pouvant être transporté avec un niveau minimum d'installation.
- Positionnement et verrouillage puissant entre le chariot et le conteneur
- Convient à tous les Conteneurs ISO.
- Version verrouillable avec 2 platines modifiées ou cassettes de châssis avec système "Twistlock" et des tirants prolongés, en deux pièces selon dimensions ISO (2,26 m, non réglable) au lieu de la norme des tirants standards.
- Les unités de direction en tandem sont livrées avec les barres de traction avec oeil de remorquage.

RÉFÉRENCE	TYPE DE LÈVE-CONTAINER	HAUTEUR DE MONTAGE MM	HAUTEUR DE MONTAGE MM	ISO-LONGUEUR MM	DIMENSIONS MM
JTL20GTL	directionnel	215	300	2260	1260 x 2700
JFB20GTL	réglable	215	300	2260	1620 x 3000
JTL30GTL	directionnel	215	300	2260	-
JFB30GTL	réglable	215	300	2260	-



Lève-container directionnel



Lève-container réglable



TRANSPORTEURS HYDRAULIQUES

- Les transporteurs hydrauliques sont simples et très sûrs à manipuler.
- Les deux moitiés de l'hydro-transporteur sont fixées latéralement avec la sangle de fixation sur l'appareil ou les marchandises à transporter (armoires, coffres-forts, machines, boîtiers, etc.), créant ainsi une unité de transport.
- Avec quelques mouvements de pompe sur les deux appareils de levage hydrauliques, la charge est levée et est prête à être conduite.
- La direction peut être effectuée par les barres de liaison supérieures de chaque unité, reliées aux grandes roues équipées de roulements à billes.
- Gardez toujours les roues parallèles dans le sens du déplacement. Ceci donne la résistance au roulement la plus favorable.
- Les deux moitiés d'hydro transporteur peuvent être transportées ensemble de manière compacte.
- Contenu de la livraison : 2 moitiés de transport, 2 sangles d'arrimage (5m)
- Grande hauteur de levage: 180 mm



RÉFÉRENCE	CMU T	COURSE MM	HAUTEUR DE MONTAGE MM	LONGUEUR MM	LONGUEUR DE LA CEINTURE MM	DIAMÈTRE GALETS MM	POIDS KG
JHT185	1,8	180	1005	540	5000	150	78
JHT305	3	180	950	585	5000	200	80
JHT385	3,8	180	1000	640	5000	200	110



PATINS ROULEURS 1000 À 6000 KG

- Patins rouleurs utilisables ensemble ou séparément
- Roues en nylon sur le roulement à billes, résistantes à l'usure
- Revêtement caoutchouc éliminant tout risque de glissement
- Placement facile à l'aide d'une poignée en tube (acier)



RÉFÉRENCE	CMU T	QUANTITÉ D'AXES	DIMENSIONS PLATEAU MM	DIMENSIONS GALETS MM	NB DE GALETS	POIDS KG
PRF-1T	1	2	330 x 220 x 118	100 x 35	4	7
PRF-2T	2	2	330 x 220 x 118	100 x 35	8	8
PRF-2T5	2,5	2	210 x 110 x 105	85 x 90	2	4
PRF-3T	3	2	330 x 220 x 110	85 x 85	4	10
PRF-6T	6	3	260 x 200 x 105	85 x 85	6	12



PATINS ROULEURS DIRECTIONNELS 3000 À 12 000 KG

- Plateforme dirigeable avec un système de roulement qui permet de déplacer les charges lourdes
- Roues en nylon sur le roulement, résistantes à l'usure (sauf patin 12T)
- Plateforme avec revêtement en caoutchouc antidérapant

RÉFÉRENCE	CMU T	QUANTITÉ D'AXES	DIMENSIONS PLATEAU MM	DIMENSIONS GALETS MM	MATÉRIEL	POIDS KG
PRD-3T	3	4	310 x 255 x 105	85 x 90	nylon	15
PRD-6T	6	8	630 x 400 x 115	85 x 90	nylon	50
PRD-12T	12	8	630 x 400 x 115	85 x 90	acier	66

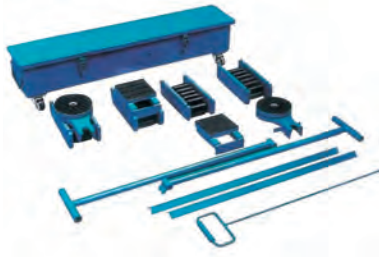

COFFRETS DE MANUTENTION ROULEURS EXPRESS

- Ensemble de manutention pour les charges lourdes
- Permet le déplacement économique des charges lourdes et encombrantes
- Durée de vie pratiquement illimitée

RÉFÉRENCE	CMU T	DIMENSION (L x l x H) MM	POIDS KG
PRC20A	20	1010 x 200 x 165	48
PRC30A	30	1010 x 200 x 165	56
PRC60A	60	1010 x 200 x 165	90



Le coffret comprend :

- 4 rouleurs N
- 2 plateaux tournants
 - 2 cales
 - 2 timons
 - 2 cornières d'accouplement.



TRANSPALETTES MANUELS 2500 KG

- Très robuste, conçu pour résister aux chocs et à l'usure
- Soupape de sécurité pour bloquer la levée si la charge est supérieure à 2500 kg
- Double galets en acier et Vulkolan aux extrémités
- Timon renforcé
- Roues directrices en acier à bandage vulkolan

RÉFÉRENCE	CMU T	DIMENSIONS MM						POIDS KG
		ROUES DIRECTRICES	GALETS PORTEURS	HAUTEUR MAX. FOURCHES	HAUTEUR MINI. FOURCHES	LONGUEUR FOURCHES	LARGEUR FOURCHES	
TM2T5	2.5	200x50	82x70	205	85	1150	160	65



TRANSPALETTES PESEURS 2000 KG

- Calcul d'un poids net, d'un poids brut et d'une tare
- Haute précision: poids à 0,1% grâce à ses 4 capteurs étanches situés sous les fourches.
- Affichage du poids tous les 500 grammes
- Poids minimum de pesée: 1kg
- Écran LCD rétroéclairé étanche vous assurant clarté et visibilité à chaque pesée: taille des chiffres sur l'écran = 25mm
- Transpalette peseur en acier plié robuste recouvert de peinture époxy.
- Utilisable en zones humides et froides: températures comprises entre -10° et + 40°
- Système de pesage à batterie rechargeable
- Batterie fournie avec son chargeur externe et son adaptateur
- Autonomie de batterie: 100 heures en continu

RÉFÉRENCE	CMU T	DIMENSIONS MM						POIDS KG
		ROUES DIRECTRICES	Ø GALETS PORTEURS	HAUTEUR MAX. FOURCHES	HAUTEUR MINI. FOURCHES	LONGUEUR FOURCHES	LARGEUR FOURCHES	
TPP2T-0.1	2	180x50	80x70	200	88	1150	178	130



TABLES ÉLÉVATRICES MANUELLES 300 À 1000 KG

- Levée du plateau par système hydraulique à pédale
- Vitesse de descente réglable
- Équipée de 2 roues pivotantes et de 2 fixes dont 1 avec frein

RÉFÉRENCE	CMU T	DIMENSIONS MM			Ø ROUES MM	POIDS KG
		HAUTEUR DE LEVÉE	DIMENSIONS TABLE	DIMENSIONS HORS TOUT		
TEM0T3	0.3	340 - 880	815 x 500	1110 x 500	125 x 40	77
TEM0T5	0.5	340 - 880	815 x 500	1110 x 500	125 x 40	81
TEM1T	1	305 - 915	1600 x 810	1820 x 810	127 x 25	159

DIABLE MULTI-USAGES 200KG



- Roues en gomme dure
- Poignées ergonomiques
- Protection des mains par des gardes

RÉFÉRENCE	CMU T	DIMENSIONS MM		
		ROUES	BAVETTE	H X L
DoT2	0.2	250	300 x 240	1200 x 500

Autres modèles disponibles
sur demande

DIABLE ALUMINIUM MULTI-USAGES 200KG



- Facile à manoeuvrer
- Inoxydable et résistant à l'usure
- Poignées ergonomiques pour une prise aisée
- Déplacement facile de tous types de colis grâce à son garde corps en hauteur

RÉFÉRENCE	CMU T	DIMENSIONS MM		
		ROUES	BAVETTE	H X L
DA0T2	0.2	250	300 x 240	1200 x 1500

DIABLES JUMELÉS POUR CHARGES ENCOMBRANTES



- Levée hydraulique
- Structure en acier plié pour une extrême résistance
- Bavettes du diable recouvertes de caoutchouc
- Vendu par paire
- Fourni avec une sangle pour maintenir les charges à déplacer

RÉFÉRENCE	CMU T	DIMENSIONS MM			HAUTEUR DE LEVÉE MM	POIDS KG
		ROUES	BAVETTE	H X L X P		
DJ1T8-100	1,8	150	600x60	680 x 1070 x 420	100	80
DJ1T8-250	1,8	150	600x60	680 x 1070 x 420	250	86



GRUES HYDRAULIQUES D'ATELIER REPLIABLES 1000 ET 2000 KG

- Bras télescopique réglable en 3, 4 positions
- Levée hydraulique pour charges importantes
- 6 roues pivotantes et d'une poignée pour faciliter vos déplacements
- Repliable pour transport facile et encombrement réduit

RÉFÉRENCE	CMU T			
	POSITION 1	POSITION 2	POSITION 3	POSITION 4
GH1T	1	0,75	0,5	0,25
GH2T	2	1,7	1,5	-



GERBEURS MANUELS 1000 ET 1500KG

- 3 hauteurs de levée possibles : 1600 mm, 2500 mm, 3000mm
- Très robuste, structure en acier plié
- Doté d'une pédale pour faciliter la levée des fourches
- Déplacement facilité par les 2 roues directrices
- Équipé d'une grille de protection et d'une double chaîne. Sa double chaîne permet également de mieux répartir la charge
- Levée rapide, chaque coup de pédale permet de lever les fourches de 4 cm

RÉFÉRENCE	CMU T	DIMENSIONS MM			L x l	POIDS KG
		HAUTEUR DE LEVÉE	LONGUEUR DES FOURCHES	ROUES DIRECTRICES		
GM1T-1600	1	1600	1100	180 x 50	1515 x 740	180
GM1T-2500	1	2500	1150	180 x 50	1515 x 740	300
GM1T-3000	1	3000	1150	180 x 50	1515 x 700	316
GM1T5-1600	1,5	1600	1150	180 x 50	1515 x 740	260
GM1T5-2500	1,5	2500	1150	180 x 50	1515 x 740	300
GM1T5-3000	1,5	3000	1150	180 x 50	1515 x 700	316



GERBEURS SEMI-ELECTRIQUES 1000 À 2000 KG

- Très robuste, structure en acier plié
- Levée de marchandises sans effort
- Chargeur intégré
- Équipé d'une grille de protection et d'une pédale de frein sur l'une des roues du gerbeur.

RÉFÉRENCE	CMU T	DIMENSIONS MM			L x l	POIDS KG
		HAUTEUR DE LEVÉE	LONGUEUR DES FOURCHES	ROUES DIRECTRICES		
GSE1T-1600	1	1600	1080	180 x 50	1735 x 980	300
GSE1T5-1600	1,5	1600	1080	180 x 50	1735 x 980	350
GSE2T-1600	2	1600	1150	180 x 50	1735 x 980	390

POUR TOUTS LES PRODUITS DE MANUTENTION (SERVANTES, CHARIOTS...), VEUILLEZ CONTACTER NOTRE SERVICE COMMERCIAL.



LÈVE-PALETTES ACIER 600 À 2000 KG

- Léger
- Fabriqué avec des aciers spéciaux qui lui confèrent une grande robustesse
- Maniabilité accrue
- Très peu de hauteur perdue réduite pour une hauteur utile plus importante que la hauteur totale



RÉFÉRENCE	CMU T	DISTANCE ENTRE FOURCHES MM	DIMENSIONS (L X L X H) MM	POIDS KG
LP0T6	0,6	600	883 x 630 x 1449	38
LP1T2	1,2		1112 x 635 x 1888	92
LP1T5	1,5	735	1132 x 780 x 2116	111
LP2T	2		1132 x 780 x 2151	111



LÈVE-PALETTES ALUMINIUM 600 À 2000 KG

- Léger
- En alliage léger à haute résistance qui lui confère une grande robustesse
- Propreté, pas de risque de rouille, pas d'entretien
- Encombrement réduit, étudié pour soulever des charges relativement importantes
- Déplacement manuel à vide plus aisé qu'avec un équivalent en acier



RÉFÉRENCE	CMU T	DISTANCE ENTRE FOURCHES MM	DIMENSIONS (L X L X H) MM	POIDS KG
LPA2T	2	735	1200 x 735 x 2000	80
LPA2T2	2,2	735	1200 x 735 x 2200	90



LÈVE-PALETTES AUTO-ÉQUILIBRÉS 2000 KG

- Système d'auto-équilibrage par ressort
- Ecartement entre les fourches réglables
- Fourches minces



RÉFÉRENCE	CMU T	DISTANCE ENTRE FOURCHES MM	DIMENSIONS (L X L X H) MM	POIDS KG
LPAE2T	2	440 à 900	1165 x 945 x 2500	164

Les capacités de charges indiquées sont valables pour une distance du centre de gravité de la charge de 680 mm par rapport au longeron.



PALONNIERS POUR CHARIOT ÉLÉVATEUR

- Fabrication sans soudure portante
- Revêtement epoxy à chaud
- Coefficient de sécurité 3, en accord avec la norme EN 131155.2003



RÉFÉRENCE	CMU T	DISTANCE ENTRE FOURCHES MM	DIMENSIONS (L X L X H) MM	POIDS KG
PCE1T5	1,5	284	500 x 50 x 150	15
PCE3T	3	484	600 x 50 x 170	23





2

CÂBLES & ACCESSOIRES INOX POUR ARCHITECTURE ET ACCASTILLAGE

1  5
**GÉNÉRALITÉS &
NORMES**

6  11
**CÂBLES STANDARD
MULTI-
APPLICATIONS**

12  13
CÂBLES INOX

14  61
**CÂBLES HAUTE
PERFORMANCE**

14  19 Câbles 8 torons

20  21 Câbles antigiratoires

22  61 Câbles 

62  63
**CÂBLES
SPÉCIFIQUES**

64  67
ACCESSOIRES

64  65 Tire-câbles

66  67 Pincés serre-câbles, cisailles

68  71
**ACCESSOIRES INOX
ET ACCASTILLAGE**

72  89
**CÂBLES
D'ASCENSEURS ET
ACCESSOIRES**

72  83 Câbles d'ascenseurs

84  89 Accessoires ascensoristes

GÉNÉRALITÉS

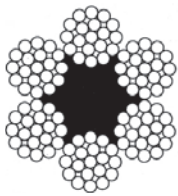

Câble avec âme textile

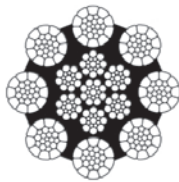

Câble avec infiltration plastique

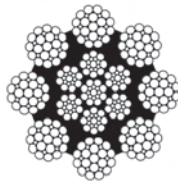

Câble avec âme métallique

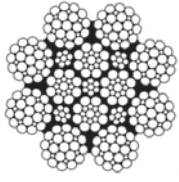

Câble double parallèle

Sous la dénomination de câble, on désigne, d'une manière générale, un ensemble de fils métalliques qui constituent un élément de travail formant un corps unique.

Ces fils métalliques sont enroulés de façon hélicoïdale sur une ou plusieurs couches, généralement autour d'un fil métallique central, formant les torons qui, à leur tour, sont enroulés de façon hélicoïdale autour d'un noyau ou âme, et forment les câbles à torons multiples.

Ces câbles, considérés comme des éléments, peuvent également se recâbler sur une âme, formant ainsi des câbles "grelins", ou bien être placés l'un à côté de l'autre, en aussières et convenablement cousus, pour former des câbles plats d'équilibre ou de tension.

La récente Directive Européenne concernant les appareils de levage applicable à partir du 1^{er} janvier 1995 le confirme.

Extrait de la Directive Machines 2006/42/CE - Exigences essentielles de sécurité et de santé Art.4.1.2.4 et 5. Câbles et accessoires d'élingages.

"Le coefficient d'utilisation de l'ensemble câble et terminaison est choisi de manière à garantir un niveau de sécurité adéquat ; ce coefficient est, en règle générale, égal à 5."

$$\text{Charge maximum d'utilisation (CMU)} = \frac{\text{Charge de rupture effective}}{5}$$

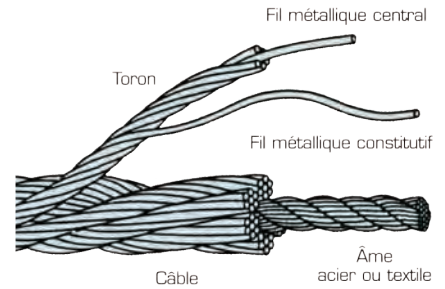

MESURE DU DIAMÈTRE DU CÂBLE

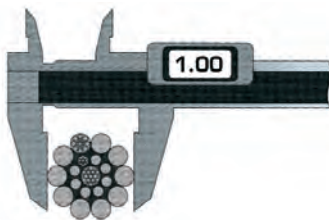

Correct

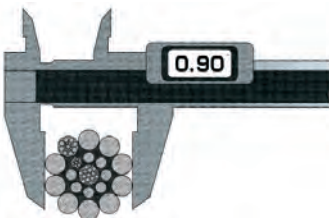

Incorrect

Avant d'entreprendre tout travail, vous devez vous assurer que le diamètre du câble que vous vous préparez à installer est conforme aux exigences de votre installation.

Il est important de garder en mémoire que la plupart des câbles ont un diamètre effectif supérieur à leur diamètre théorique. Ainsi un câble standard peut avoir un diamètre effectif de 5% supérieur à son diamètre nominal. La tolérance courante de fabrication est de 4%.

Le câble qui a été déposé d'une installation a pu subir des usures et de ce fait, une diminution de diamètre par rapport au câble neuf.

Conservez dans vos dossiers le diamètre effectif du câble neuf, afin de pouvoir enregistrer les diminutions de diamètre tout au long de la vie du câble.

Il est conseillé de prendre 4 mesures à des endroits différents et de calculer la moyenne des résultats.



CÂBLES CLAIRS OU GALVANISÉS ?

On livre, en général, des câbles courants, clairs et graissés. Les câbles dormants, cependant, sont normalement livrés galvanisés. Il est néanmoins tout à fait possible que les câbles courants soient fournis galvanisés, particulièrement lorsqu'ils doivent être installés en milieu corrosif. Mais c'est un tort de croire que si les câbles courants sont galvanisés, ils ne doivent pas être graissés.

Par contre, les câbles dormants peuvent être utilisés sans graissage. En renonçant au graissage des câbles courants, on peut escompter une grande diminution de leur longévité.

CÂBLAGE À DROITE OU À GAUCHE ?



Se positionner du côté du tambour où le câble est fixé afin de déterminer le câble à utiliser.

Il est très important de choisir le mode de câblage correct pour assurer le fonctionnement parfait du câble. Un mode de câblage mal choisi produit des tensions giratoires, des problèmes d'enroulement, ainsi que des problèmes de déstructuration du câble.

Pour déterminer le sens de croisement du câble, placez-vous du côté du tambour où le câble est fixé.

Ensuite, enroulez le câble sur le tambour tout en contrôlant le sens de rotation. Le sens de rotation définit le Type D : boîte à coin + piton

équipé avec ressorte câble.

Vu du côté accrochage câble, si le tambour tourne dans le sens des aiguilles d'une montre : le câble est croisé à DROITE.

Vu du côté accrochage câble, si le tambour tourne dans le sens inverse des aiguilles d'une montre : le câble est croisé à GAUCHE.

SENS DE ROTATION (VU CÔTÉ ACCROCHAGE CÂBLE)



Sens des aiguilles d'une montre

Câble croisé à DROITE



Sens inverse des aiguilles d'une montre

Câble croisé à GAUCHE

SZ = câblage à droite, ZS = câblage à gauche, SS = lang droite, ZZ = lang gauche

Formule pour calculer la capacité d'un tambour

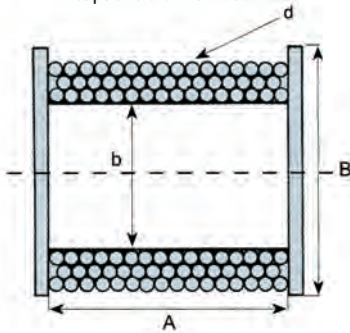

A = Longueur intérieure du tambour
B = Diamètre de la flasque
b = Diamètre du noyau
d = Diamètre du câble
L = Longueur du câble

Calculez la longueur de câble

$$L = \frac{A \times (B^2 - b^2)}{1,560 \times d^2}$$

ATTENTION

Dans le cas d'un tambour rainuré, il est impératif de respecter le diamètre du câble préconisé par le constructeur.

ENROULEMENT D'UN CÂBLE SUR UN TAMBOUR

ENROULEMENT SUR UN TAMBOUR LISSE

Commencez l'enroulement du câble de façon à former une hélice droite. Afin de faciliter cette opération, certains tambours sont équipés d'un talon trapézoïdal fixé sur l'une des flasques, et qui permet le remplissage de l'espace subsistant entre le premier tour et la flasque.

La première couche doit être enroulée de manière compacte et sous tension. Utilisez un maillet ou une pièce en bois et frappez sur les spires afin de les serrer les unes contre les autres.

Toutefois, il faut veiller à ne pas trop les serrer afin que les torons ne s'imbriquent pas les uns dans les autres. Le serrage doit être juste suffisant pour empêcher le déplacement latéral du câble sur le tambour. Si la première couche est enroulée d'une manière trop libre, la couche suivante formera un espace dans la première couche, y créant ainsi une zone d'accueil.

De même, une première couche enroulée de manière trop serrée empêchera les couches suivantes de disposer d'espaces suffisants entre les spires.

Il est très important que l'ensemble des couches soit enroulé sur le tambour avec une tension suffisante. Il est généralement admis une tension de 5 à 10 % de la CMU du câble.

Un enroulement sans tension entraînera un écrasement et un aplatissement prématurés du câble causés par les couches supérieures sous charge.

Même si la première couche a été correctement mise en place lors de l'installation, elle se détendra en service. Lorsque l'on constate que la première couche n'est plus correctement enroulée (disparition de la pré-tension), il est nécessaire de renouveler l'ensemble de la procédure.

ENROULEMENT SUR TAMBOURS RAINURÉS

En principe, il est nécessaire de suivre la même procédure que pour l'enroulement sur les tambours lisses. L'enroulement sous tension est, là aussi, de la plus haute importance.

Si les premières couches ne sont utilisées qu'épisodiquement, elles perdront de leur tension sur le tambour et commenceront à prendre du mou du fait des hautes pressions exercées par les couches supérieures sous charge de travail.

Il faut répéter régulièrement cette procédure de pré-tension. Dans le cas des grues de chantier, par exemple, qui sont montées avec de grandes longueurs de câbles, et dont la longueur utilisée varie en fonction de l'avancement du travail et de la hauteur du bâtiment, il n'est pas possible d'effectuer l'opération de pré-tension.

Dans ce cas, il est recommandé d'installer en début de travail une longueur de câble plus courte. Sinon, l'écrasement des couches inférieures sur le tambour, dû à l'absence de tension, peut entraîner la détérioration et donc le remplacement de la totalité de la longueur.

INSPECTION ET MAINTENANCE D'UN CÂBLE MÉCANIQUE EN ACIER : DOMMAGES MÉCANIQUES

Il est impossible de donner une liste exhaustive des dommages mécaniques qu'un câble peut subir durant sa vie. C'est pourquoi la liste suivante ne doit être considérée qu'en tant que ligne directrice. Aucun des dommages décrits ci-après n'est réparable.

Toutefois leur importance diffère du simple dommage d'aspect à une destruction totale du câble. En cas de doute sur l'importance du dommage, déposez et remplacez immédiatement le câble.

Appelez-nous pour une assistance technique ou un conseil.

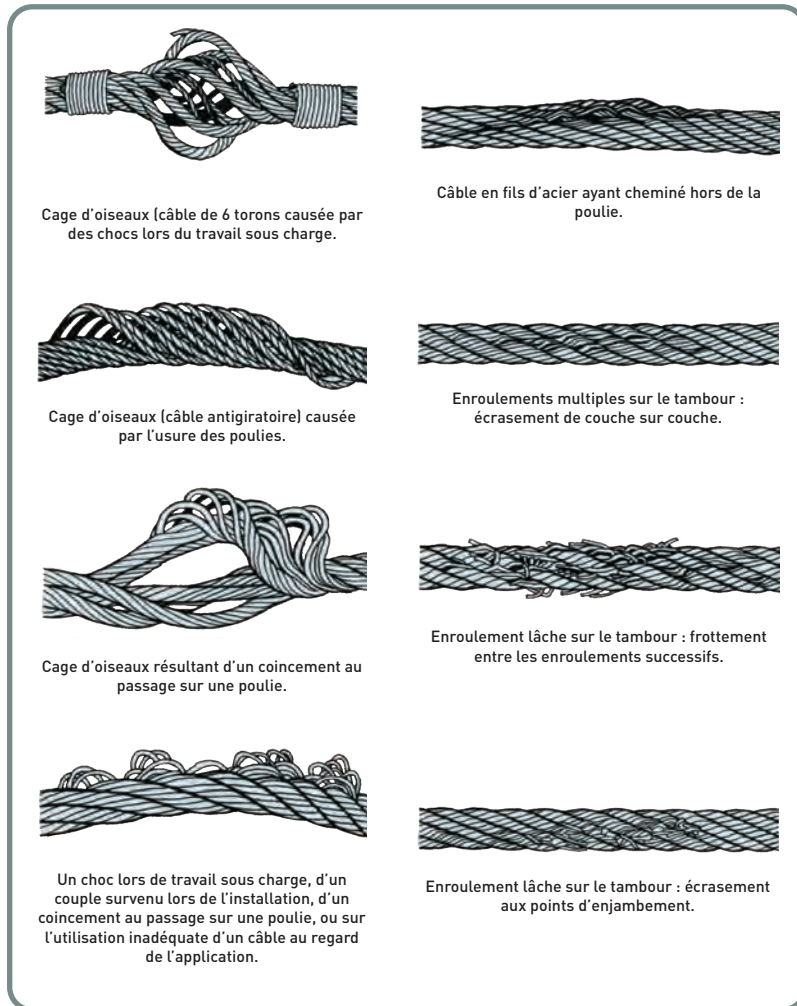

QUAND UN CÂBLE DOIT-IL ÊTRE EXAMINÉ ?

La norme AFNOR E52-402 recommande dans toute la mesure du possible une inspection visuelle quotidienne afin de déterminer les détériorations et les déformations. Une attention particulière doit être portée aux points d'attaches des câbles.

Des examens périodiques pratiqués par des personnes compétentes doivent être effectués afin de vérifier la sécurité d'exploitation des câbles. La fréquence de ces examens est à déterminer suivant la norme (éventuellement des heures), de telle façon que l'on puisse constater à temps les endommagements. Pour cette raison, les fréquences sont plus courtes après les premières ruptures de fils que pendant les autres temps du service.

CRITÈRES DE DÉPOSE

D'après la norme AFNOR E52-402, un câble métallique doit être déposé si un ou plusieurs des critères de dépose suivants sont atteints :

- rupture des fils,
- réduction du diamètre du câble,
- corrosion,
- usure,
- déformation du câble.

FICHE D'EXAMEN DU CÂBLE
Pour chaque examen périodique, on doit prévoir un carnet de fiches pour inscrire les observations consécutives à chaque examen du câble.

DÉROULAGE D'UN CÂBLE

Avant de procéder au déroulage d'un câble, il faut toujours s'assurer que la bobine tourne pendant l'opération. Tout déroulage d'un câble à partir d'une bobine fixe pourra entraîner une torsion ou une coque qui l'endommagera de façon irrémédiable.

Les illustrations ci-dessous montrent les manières correctes et incorrectes de dérouler un câble acier :

Évitez toujours les grands angles de déflexion entre la bobine et la première poulie. Le câble pourrait se détériorer.

Ceci s'applique à tous les types de câbles, qu'ils soient croisés ou parallèles, antigiratoires ou non.

Évitez de dérouler le câble au travers de petites poulies de déviation, et évitez également le changement de plan (vertical ou horizontal).

Si vous devez débobiner un câble en fils d'acier lourd et de grande dimension, utilisez un frein pour maintenir une faible tension sur le câble. Ne laissez JAMAIS le câble prendre du mou et former des boucles

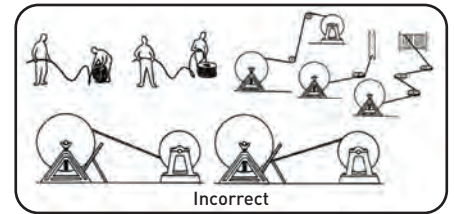
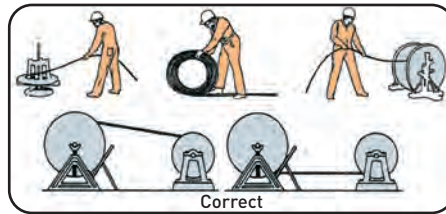
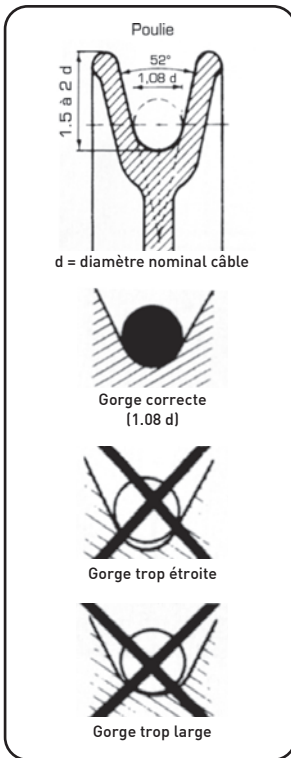

Le sens de croisement d'un câble est généralement à droite, mais pour certaines applications, il peut être croisé à gauche.

POUR LE CHOIX D'UN CÂBLE : il est souvent utile de connaître sa destination : Type D : boîte à coin + piton équipé avec ressorte l'engin, usage du câble, diamètre d'enroulement sur le tambour, diamètre des gorges s'il y a lieu, nombre de brins sur lequel travaille le câble.

DÉFINISSEZ VOTRE CÂBLE

Type D : boîte à coin + piton

équipé avec ressorte l'engin (grue, potence...) :

Marque et référence :

Diamètre du câble et sens de croisement (D ou G) :

Rupture minimum (en kg ou kN) :

Usage du câble :

Diamètre d'enroulement sur le tambour :

Diamètre des gorges (s'il y a lieu) :

Nombre de brins sur lequel travaille le câble :

LEXIQUE

COMPOSITION : elle exprime le nombre de torons et de fils par toron, exemple : câble acier 6 torons - 36 fils.

DIAMÈTRE : théorique et pratique, exemple : 6 torons - 36 fils, diamètre : 11.

ÂME CENTRALE : textile ou métallique.

NUANCE D'ACIER : on en déduit la charge de rupture du câble, exemple : 6 torons - 36 fils, diamètre : 10.5 - 11, âme textile - acier 160/180 Kg/mm², charge de rupture 5T 900.

REVÊTEMENT : câble clair graissé ou galvanisé. La galvanisation ne modifie pas la charge de rupture du câble.



CÂBLES STANDARDS MULTI- APPLICATIONS

CÂBLES EN ACIER GALVANISÉ

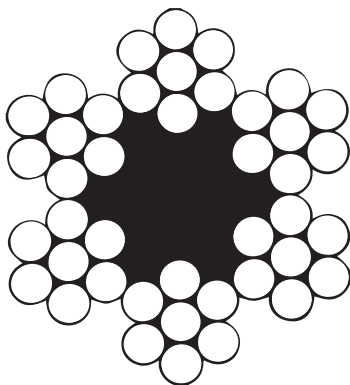

1770 N/mm²

CÂBLES 6X7

- 6 torons de 7 fils
- Âme : Textile
- Livré avec déclaration de conformité CE
- Applications : Tout usage

RÉFÉRENCE	Ø MM	CHARGE DE RUPTURE MINIMALE		POIDS /100M KG
		Kn	KG	
CAG02 6x7 AT CD	2	2,35	240	1,38
CAG03 6x7 AT CD	3	5,29	540	3,11
CAG04 6x7 AT CD	4	9,4	900	5,52
CAG05 6x7 AT CD	5	14,7	1500	8,63
CAG06 6x7 AT CD	6	21,2	2160	12,4
CAG07 6x7 AT CD	7	28,8	2940	16,9
CAG08 6x7 AT CD	8	37,6	3840	22,1
CAG09 6x7 AT CD	9	47,6	4860	27,9
CAG10 6x7 AT CD	10	58,8	6000	34,5
CAG11 6x7 AT CD	11	71,1	7250	41,7
CAG12 6x7 AT CD	12	84,6	8620	49,7
CAG13 6x7 AT CD	13	99,3	10 100	58,3
CAG14 6x7 AT CD	14	115	11 700	67,6
CAG16 6x7 AT CD	16	150	15 300	88,3
CAG18 6x7 AT CD	18	190	19 400	112
CAG20 6x7 AT CD	20	235	24 000	138

Comprendre la référence article

CAI	02	6x7	AT	CD
Câble inox	Ø câble	Torons x nb de fils	Âme textile	Côté droit
			AM = Âme métallique	CG = Côté gauche

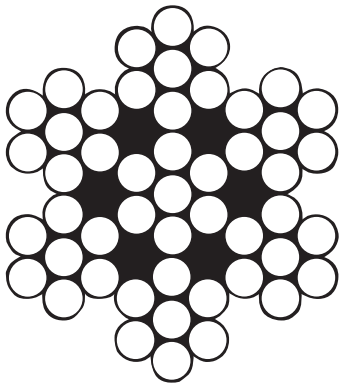

1770 N/mm²

Comprendre la référence article

CAI	02	7x7	AT	CD
Câble inox	Ø câble	Torons x nb de fils	CD = Côté droit CG = Côté gauche	
			AT = Âme textile AM = Âme métallique	

CÂBLES 7X7

- Câble souple, très résistant : 7 torons de 7 fils
- Âme : Métallique en torons de fils (même construction que les autres torons du câble)
- Facteur de force minimal de rupture : 0,35
- Produit livré avec déclaration de conformité CE
- Applications : tout usage

RÉFÉRENCE	Ø MM	CHARGE DE RUPTURE MINIMALE		POIDS /100M KG
		Kn	KG	
CAG 02 7x7 AM CD	2	2,54	260	1,54
CAG 03 7x7 AM CD	3	5,72	580	3,46
CAG 04 7x7 AM CD	4	10,2	1040	6,14
CAG 05 7x7 AM CD	5	15,9	1620	9,6
CAG 06 7x7 AM CD	6	22,9	2340	13,8
CAG 07 7x7 AM CD	7	31,1	3170	18,8
CAG 08 7x7 AM CD	8	40,7	4150	24,6
CAG 09 7x7 AM CD	9	51,5	5250	31,1
CAG 10 7x7 AM CD	10	63,5	6480	38,4

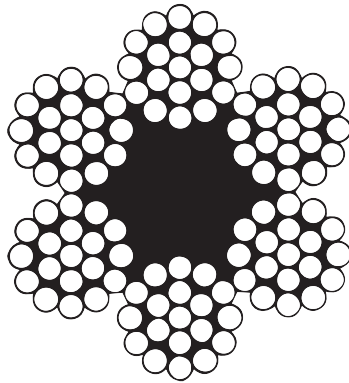

Comprendre la référence article

CAI	02	6x19	AT	CD
Câble inox	Ø câble	Torons x nb de fils	CD = Côté droit CG = Côté gauche	
			AT = Âme textile AM = Âme métallique	

CÂBLES 6X19

- 6 torons de 19 fils
- Âme : Textile
- Livré avec déclaration de conformité CE
- Applications : Tout usage

RÉFÉRENCE	Ø MM	CHARGE DE RUPTURE MINIMALE 1770 N/MM ²		CHARGE DE RUPTURE MINIMALE 1960 N/MM ²		POIDS /100M KG
		KG	kN	KG	kN	
CAG03 6x19 AT CD	3	500	4,89	550	5,42	3,11
CAG04 6x19 AT CD	4	890	8,69	980	9,63	5,54
CAG05 6x19 AT CD	5	1390	13,6	1530	15	8,65
CAG06 6x19 AT CD	6	2000	19,6	2210	21,7	12,5
CAG07 6x19 AT CD	7	2720	26,6	3010	29,5	17
CAG08 6x19 AT CD	8	3550	34,8	3930	38,5	22,1
CAG09 6x19 AT CD	9	4490	44	4970	48,7	28
CAG10 6x19 AT CD	10	5540	54,3	6140	60,2	34,6
CAG11 6x19 AT CD	11	6710	65,8	7430	72,8	41,9
CAG12 6x19 AT CD	12	7890	78,3	8840	86,7	49,8
CAG 13 6x19 AT CD	13	9370	91,8	10 400	101,7	58,5
CAG14 6x19 AT CD	14	10 900	107	12 000	118	67,8
CAG16 6x19 AT CD	16	14 200	139	15 700	154	88,6
CAG18 6x19 AT CD	18	18 000	176	19 900	195	112
CAG20 6x19 AT CD	20	22 220	217	24 500	241	138
CAG22 6x19 AT CD	22	26 800	263	29 700	291	168
CAG24 6x19 AT CD	24	31 900	313	35 300	347	199
CAG26 6x19 AT CD	26	37 500	367	41 500	407	234
CAG28 6x19 AT CD	28	43 400	426	48 100	472	271
CAG32 6x19 AT CD	32	56 800	556	62 800	612	354
CAG36 6x19 AT CD	36	71 800	704	79 500	780	448
CAG40 6x19 AT CD	40	88 700	869	98 200	963	554

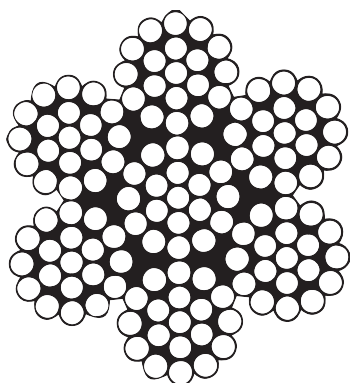

CÂBLES 7X19

- 7 torons de 19 fils
- Âme : Métallique
- Livré avec déclaration de conformité CE
- Applications : chariots de grues, ponts roulants, petits palans, treuils, skips, élingues, usages divers

RÉFÉRENCE	Ø MM	CHARGE DE RUPTURE MINIMALE 1770 N/MM ²		CHARGE DE RUPTURE MINIMALE 1960 N/MM ²		POIDS /100M KG
		KG	kN	KG	kN	
CAG03 7x19 AM CD	3	590	5,77	650	6,39	3,43
CAG04 7x19 AM CD	4	1050	10,3	1160	11,4	6,1
CAG05 7x19 AM CD	5	1630	16	1810	17,7	9,53
CAG06 7x19 AM CD	6	2350	23,1	2610	25,5	13,7
CAG07 7x19 AM CD	7	3200	31,4	3550	34,8	18,7
CAG08 7x19 AM CD	8	4180	41	4630	45,4	24,4
CAG09 7x19 AM CD	9	5290	51,9	5860	57,5	30,9
CAG10 7x19 AM CD	10	6540	64,1	7240	71	38,1
CAG11 7x19 AM CD	11	7910	77,5	8760	85,9	46,1
CAG12 7x19 AM CD	12	9410	92,3	10400	102,2	54,9
CAG13 7x19 AM CD	13	11000	108,3	12200	119,9	64,4
CAG14 7x19 AM CD	14	12800	126	14200	139	74,7

Comprendre la référence article

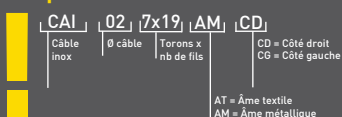

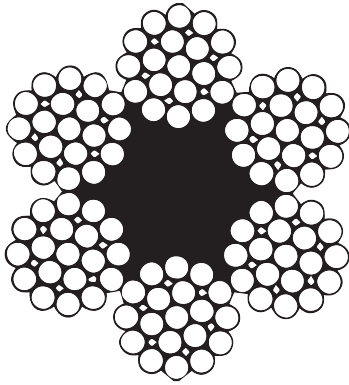

CÂBLES 6X25

- 6 torons de 25 fils
- Âme : Textile
- Livré avec déclaration de conformité CE

Comprendre la référence article

CAI	02	6x25	AT	CD
Cable inox	Ø cable	Torons x nb de fils	AT = Âme textile AM = Âme métallique	CD = Côté droit CG = Côté gauche

RÉFÉRENCE	Ø MM	CHARGE DE RUPTURE MINIMALE 1770 N/MM ²		CHARGE DE RUPTURE MINIMALE 1960 N/MM ²		POIDS /100M KG
		KG	kN	KG	kN	
CAG06 6x25 AT CD	6	2140	21	2380	23,3	12,90
CAG07 6x25 AT CD	7	2920	28,6	3230	31,7	17,60
CAG08 6x25 AT CD	8	3810	37,4	4220	41,4	23
CAG09 6x25 AT CD	9	4820	47,3	5340	52,4	29,1
CAG10 6x25 AT CD	10	5960	58,4	6600	64,7	35,9
CAG11 6x25 AT CD	11	7210	70,7	7990	78,3	43,3
CAG12 6x25 AT CD	12	8580	84,1	9500	93,1	51,7
CAG13 6x25 AT CD	13	10100	98,7	11100	109	60,7
CAG14 6x25 AT CD	14	11600	114	13000	127	70,4
CAG16 6x25 AT CD	16	15300	150	16900	166	91,9
CAG18 6x25 AT CD	18	19300	189	21400	210	116
CAG19 6x25 AT CD	19	21500	211	23800	233	130
CAG20 6x25 AT CD	20	23900	234	26400	259	144
CAG22 6x25 AT CD	22	28900	283	31900	313	174
CAG24 6x25 AT CD	24	34300	336	38000	373	207
CAG26 6x25 AT CD	26	40300	395	44600	437	243
CAG28 6x25 AT CD	28	46700	458	51700	507	281
CAG32 6x25 AT CD	32	61000	598	67500	662	368
CAG36 6x25 AT CD	36	77200	757	85500	838	465
CAG38 6x25 AT CD	38	86000	843	95300	934	518
CAG40 6x25 AT CD	40	95400	935	106000	1040	574

Applications : petites mécaniques, scapers, bulldozers, skips, treuils, forestiers, gravières



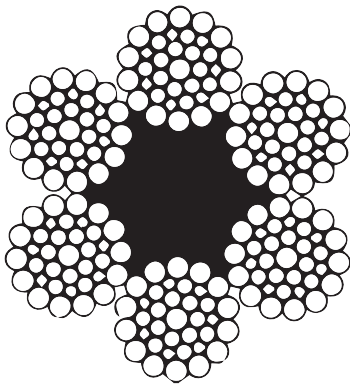

CÂBLES 6X36 AT

- 6 torons de 36 fils
- Âme : Textile
- Câblage croisé droite ou gauche
- Livré avec déclaration de conformité CE

RÉFÉRENCE	Ø MM	CHARGE DE RUPTURE MINIMALE 1770 N/MM ²		CHARGE DE RUPTURE MINIMALE 1960 N/MM ²		POIDS /100M KG
		KG	kN	KG	kN	
CAG08 6x36 AT [...]	8	3810	37,4	4220	41,4	23,5
CAG09 6x36 AT [...]	9	4820	47,3	5340	52,4	29,7
CAG10 6x36 AT [...]	10	5960	58,4	6600	64,7	36,7
CAG11 6x36 AT [...]	11	7210	70,7	7990	78,3	44,4
CAG12 6x36 AT [...]	12	8580	84,1	9500	93,1	52,8
CAG13 6x36 AT [...]	13	10100	98,70	11100	109	62
CAG14 6x36 AT [...]	14	11600	114	13000	127	71
CAG16 6x36 AT [...]	16	15300	150	16900	166	94
CAG18 6x36 AT [...]	18	19300	189	21400	210	119
CAG20 6x36 AT [...]	20	23900	234	26400	259	147
CAG22 6x36 AT [...]	22	28900	283	31900	313	178
CAG24 6x36 AT [...]	24	34300	336	38000	373	211
CAG26 6x36 AT [...]	26	40300	395	44600	437	248
CAG28 6x36 AT [...]	28	46700	458	51700	507	288
CAG30 6x36 AT [...]	30	53600	526	59400	582	330
CAG32 6x36 AT [...]	32	61000	598	67500	662	376
CAG36 6x36 AT [...]	36	77200	757	85500	838	476
CAG38 6x36 AT [...]	38	86000	843	95000	934	530
CAG40 6x36 AT [...]	40	95300	935	106100	1040	587
CAG44 6x36 AT [...]	44	115000	1130	127000	1250	711
CAG48 6x36 AT [...]	48	138000	1350	152000	1490	846
CAG52 6x36 AT [...]	52	161000	1580	178000	1750	992
CAG56 6x36 AT [...]	56	187000	1830	207000	2030	1150
CAG60 6x36 AT [...]	60	214000	2100	238000	2330	1320

Comprendre la référence article

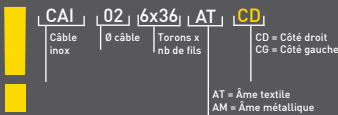

BANC DE TRACTION

pour vos tests des charges de rupture

Applications : Grues, palans, treuils, portiques, skips, dragage, exploitations forestières

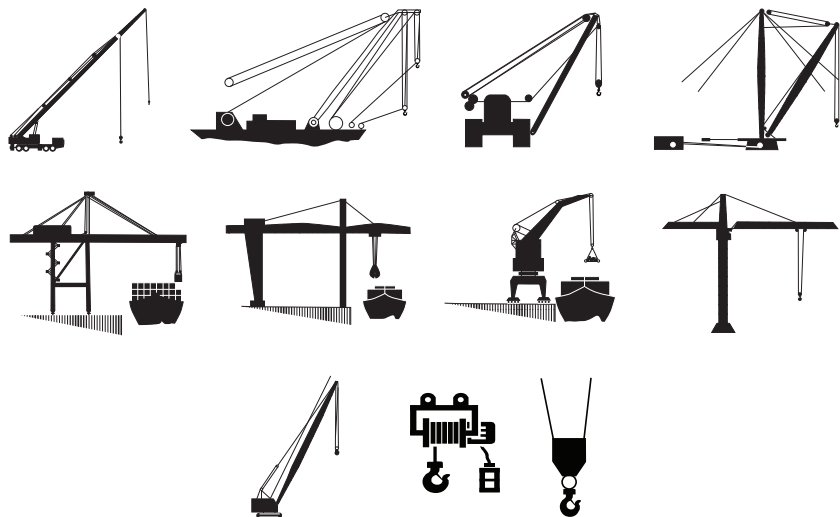

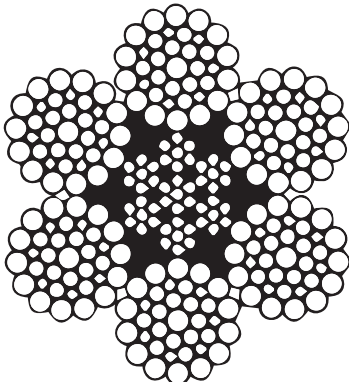

CÂBLES 6X36 AM

- 6 torons de 36 fils
- Âme : Métallique
- Câblage croisé droite ou gauche
- Livré avec déclaration de conformité CE

Comprendre la référence article

CAG	02	6x36	AM	CD
Câble acier galvanisé	Ø câble	Torons x nb de fils	AM = Âme métallique	CD = Côté droit CG = Côté gauche

AT = Âme textile
AM = Âme métallique

RÉFÉRENCE	Ø MM	CHARGE DE RUPTURE MINIMALE 1770 N/MM ²		CHARGE DE RUPTURE MINIMALE 1960 N/MM ²		POIDS /100M KG
		KG	kN	KG	kN	
CAG08 6x36 AM CD	8	4110	40,3	4560	44,7	26,2
CAG09 6x36 AM CD	9	5200	51	5760	56,5	33,1
CAG10 6x36 AM CD	10	6420	63	7120	69,8	40,9
CAG11 6x36 AM CD	11	7770	76,2	8600	84,4	49,5
CAG12 6x36 AM CD	12	9250	90,7	10 200	100	58,9
CAG13 6x36 AM CD	13	10 800	106	12 000	118	69,1
CAG14 6x36 AM CD	14	12 600	124	14 000	137	80,2
CAG16 6x36 AM CD	16	16 400	161	18 300	179	105
CAG18 6x36 AM CD	18	20 800	204	23 000	226	133
CAG19 6x36 AM CD	19	23 200	227	25 700	252	148
CAG20 6x36 AM CD	20	25 700	252	28 500	279	164
CAG22 6x36 AM CD	22	31 100	305	34 500	338	198
CAG24 6x36 AM CD	24	37 000	363	41 000	402	236
CAG26 6x36 AM CD	26	43 400	426	48 100	472	276
CAG28 6x36 AM CD	28	50 400	494	55 800	547	321
CAG30 6x36 AM CD	30	57 800	567	64 000	628	368
CAG32 6x36 AM CD	32	65 800	645	72 900	715	419
CAG34 6x36 AM CD	34	74 200	728	82 300	807	473
CAG36 6x36 AM CD	36	83 300	817	92 200	904	530
CAG38 6x36 AM CD	38	92 800	910	103 000	1010	591
CAG40 6x36 AM CD	40	103 000	1010	114 000	1120	654
CAG42 6x36 AM CD	42	113 000	1110	125 000	1230	721
CAG44 6x36 AM CD	44	124 000	1220	138 000	1350	792
CAG48 6x36 AM CD	48	148 000	1450	164 000	1610	942
CAG51 6x36 AM CD	51	167 000	1639	185 000	1815	1064
CAG52 6x36 AM CD	52	173 000	1700	193 000	1890	1100
CAG56 6x36 AM CD	56	202 000	1980	223 000	2190	1280
CAG57 6x36 AM CD	57	208 000	2047	231 000	2267	1329
CAG60 6x36 AM CD	60	232 000	2270	256 000	2510	1470
CAG64 6x36 AM CD	64	263 000	2580	291 000	2858	1675

Applications : Grues, palans, treuils, portiques, skips, dragage, exploitations forestières

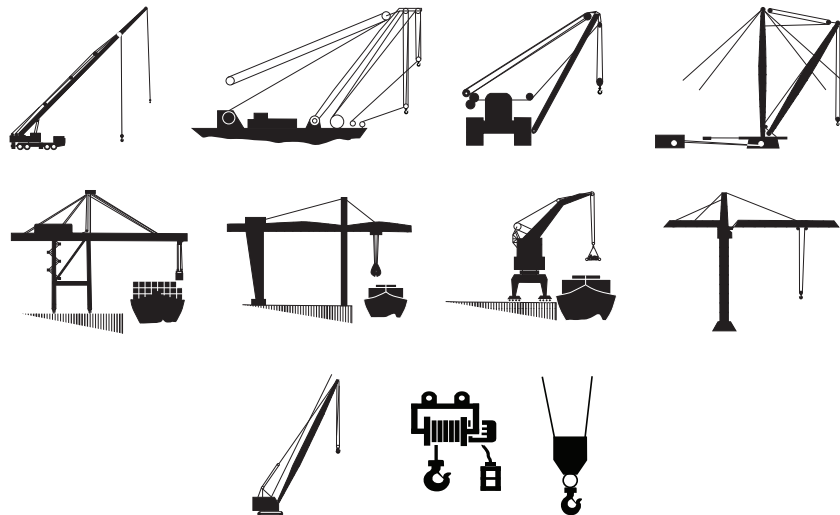

CÂBLES INOX

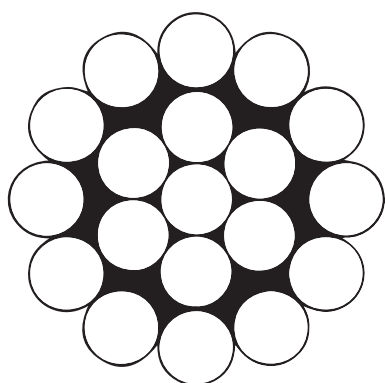

1570 N/mm²

CÂBLES INOX MONOTORON

- 1 toron de 19 fils
- Matière : INOX AISI 316
- Facteur de force minimal de rupture : 0,525
- Applications : Marine, accastillage, haubanage, architecture
- Livré avec déclaration de conformité CE

RÉFÉRENCE	Ø MM	CHARGE DE RUPTURE MINIMALE		POIDS /100M KG
		KG	kN	
CAIM 01 1x19 AM CD	1	84	0,82	0,5
CAIM01.5 1x19 AM CD	1,5	190	1,85	1,11
CAIM02 1x19 AM CD	2	340	3,3	2
CAIM02.5 1x19 AM CD	2,5	530	5,15	3,1
CAIM03 1x19 AM CD	3	760	7,4	4,5
CAIM04 1x19 AM CD	4	1350	13,2	7,9
CAIM05 1x19 AM CD	5	2100	20,6	12,4
CAIM06 1x19 AM CD	6	3030	29,7	17,8
CAIM07 1x19 AM CD	7	3850	37,8	24,3
CAIM08 1x19 AM CD	8	5380	52,8	31,7
CAIM10 1x19 AM CD	10	8400	82,4	49,5
CAIM12 1x19 AM CD	12	12100	118,7	71,3

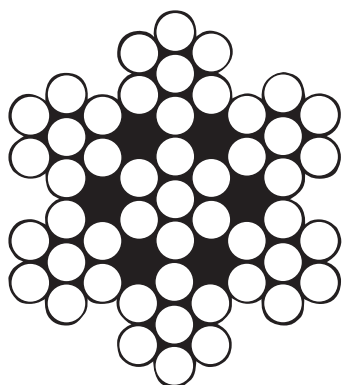

1570 N/mm²

CÂBLES INOX 7X7

- 7 torons de 7 fils
- Câble inox souple
- Matière : INOX AISI 316
- Facteur de force minimal de rupture : 0,359
- Applications : Résistance aux atmosphères industrielles et marines (haubanages dériveurs) et pour haubanages divers
- Livré avec déclaration de conformité CE

RÉFÉRENCE	Ø MM	CHARGE DE RUPTURE MINIMALE		POIDS /100M KG
		KG	kN	
CAI01 7x7 AM CD	1	57	0,56	0,38
CAI01.5 7x7 AM CD	1,5	130	1,27	0,86
CAI02 7x7 AM CD	2	230	2,25	1,54
CAI02.5 7x7 AM CD	2,5	360	3,52	2,4
CAI03 7x7 AM CD	3	520	5,1	3,5
CAI04 7x7 AM CD	4	920	9	6,1
CAI05 7x7 AM CD	5	1440	14,1	9,6
CAI06 7x7 AM CD	6	2070	20,3	13,8
CAI08 7x7 AM CD	8	3680	36,1	24,6

Comprendre la référence article

CAI	02	7x7	AT	CD
Câble inox	Ø câble	Torons x nb de fils		CD = Côté droit CG = Côté gauche
			AT = Âme textile AM = Âme métallique	

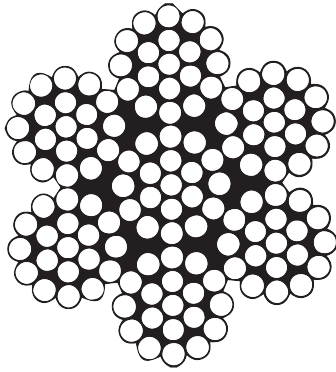

1570 N/mm²

CÂBLES INOX 7X19

- 7 torons de 19 fils
- Câble inox extra souple
- Matière : INOX AISI 316
- Facteur de force minimal de rupture : 0,362
- Livré avec déclaration de conformité CE
- Applications : résistance aux atmosphères industrielles, palans, ponts antidéflagrants, portes, portails automatiques marines (câbles de winch) et à usages divers

RÉFÉRENCE	Ø MM	CHARGE DE RUPTURE MINIMALE		POIDS /100M KG
		KG	kN	
CAI02 7x19 AM CD	2	230	2,27	1,52
CAI02.5 7x19 AM CD	2,5	360	3,55	2,38
CAI03 7x19 AM CD	3	520	5,1	3,43
CAI04 7x19 AM CD	4	930	9,1	6,1
CAI05 7x19 AM CD	5	1450	14,2	9,5
CAI06 7x19 AM CD	6	2090	20,5	13,7
CAI08 7x19 AM CD	8	3710	36,4	24,4
CAI09 7x19 AM CD	9	4700	46	30,9
CAI10 7x19 AM CD	10	5800	56,8	38,1
CAI12 7x19 AM CD	12	8350	81,8	54,9

Comprendre la référence article

CAI	02	7x19	AM	CD
Câble inox	Ø câble	Torons x nb de fils		CD = Côté droit CG = Côté gauche
			AT = Âme textile AM = Âme métallique	

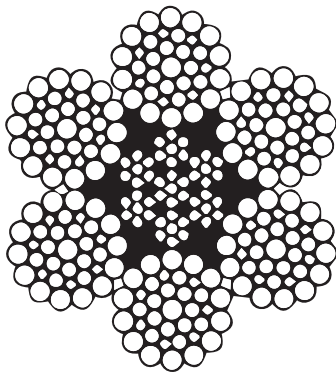

1570 N/mm²

CÂBLES INOX 6X36

- 6 torons de 36 fils
- Câble inox extra souple
- Matière : INOX AISI 316
- Âme : en câble indépendant (câble séparé utilisé comme âme)
- Livré avec déclaration de conformité CE
- Applications : Résistance aux atmosphères industrielles et marines, pour le levage, la traction, les élingues...

RÉFÉRENCE	Ø MM	CHARGE DE RUPTURE MINIMALE		POIDS /100M KG
		KG	kN	
CAI12 6x36 AM CD	12	8210	80,6	60,2
CAI13 6x36 AM CD	13	9630	94,6	70,7
CAI14 6x36 AM CD	14	11 200	109	82
CAI16 6x36 AM CD	16	14 600	143	107
CAI18 6x36 AM CD	18	18 500	181	135
CAI20 6x36 AM CD	20	22 800	221	167
CAI22 6x36 AM CD	22	27 600	271	202
CAI24 6x36 AM CD	24	32 800	322	241
CAI26 6x36 AM CD	26	38 500	378	283

Comprendre la référence article

CAI	02	6x36	AM	CD
Câble inox	Ø câble	Torons x nb de fils		CD = Côté droit CG = Côté gauche
			AT = Âme textile AM = Âme métallique	



CÂBLES HAUTE PERFORMANCE

CÂBLES HAUTE PERFORMANCE 8 TORONS

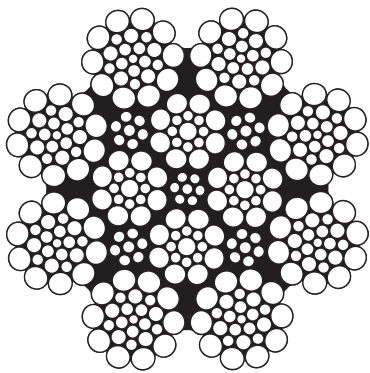

CÂBLES "ALPHALIFT" HAUTE PERFORMANCE 8 TORONS

- Câble graissé
- Construction très flexible avec une haute charge de rupture
- Disponible en galvanisé ou non
- Disponible en câblage croisé droit et croisé gauche
- Livré avec déclaration de conformité CE

SUPERPRO

RÉFÉRENCE	Ø CÂBLE MM	SURFACE MÉTALLIQUE MM²	CHARGE DE RUPTURE MINI 1960 N/MM²		CHARGE DE RUPTURE MINI 2160 N/MM²		POIDS/100 M KG
			kN	T	kN	T	
CHP05 ALPHA AM [...]	5	12	21,1	2,15	23,2	2,37	11
CHP05.5 ALPHAAM [...]	5,5	14,8	26,1	2,67	28,8	2,93	13
CHP06 ALPHAAM [...]	6	18,2	31,5	3,22	34,7	3,54	16
CHP06.5 ALPHAAM [...]	6,5	22,4	37,9	3,87	41,8	4,26	19
CHP07 ALPHAAM [...]	7	24,9	42,6	4,35	47	4,79	21
CHP07.5 ALPHAAM [...]	7,5	28,5	49,6	5,06	54,6	5,56	25
CHP08 ALPHAAM [...]	8	33	55	5,61	60,6	6,17	28
CHP08.5 ALPHAAM [...]	8,5	37,1	58,7	5,99	64,6	6,58	32
CHP09 ALPHAAM [...]	9	41,4	72	7,34	79,3	8,08	36
CHP10 ALPHAAM [...]	10	50,2	87,3	8,57	92,5	9,43	43
CHP11 ALPHAAM [...]	11	63,6	107,2	10,94	117	11,94	55
CHP12 ALPHAAM [...]	12	74,9	126,3	12,88	137,8	14,05	64

Comprendre la référence article

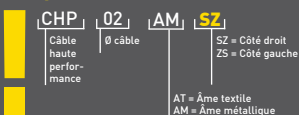

Applications : pour palans électriques et autres appareils de levage, où les câbles antigratoires ne sont pas requis

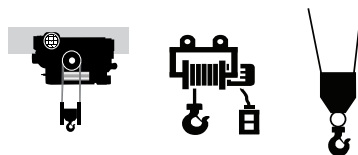

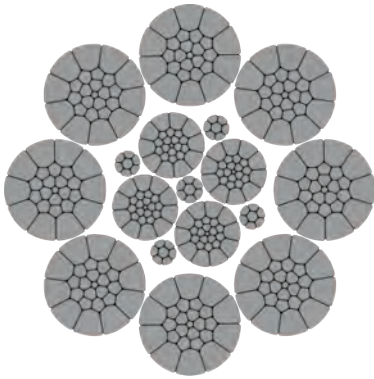

Diepa

Comprendre la référence article

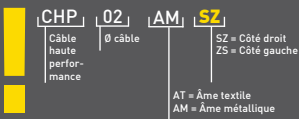

Autres diamètres sur demande
Câble existant en diamètre 4 à 76 mm

CÂBLES HAUTE PERFORMANCE "H43" COMPACTÉS 8 TORONS

SUPERPRO

- Torons compactés
- Nombre de fils porteurs des torons extérieurs : 56 (Ø4-6) ; 152 (Ø6.5-15) ; 208 (Ø16-30)
- Nombre total de fils : 95 (Ø4-6) ; 263 (Ø6.5-15) ; 319 (Ø16-24) ; 347 (Ø25-30)
- Charge de rupture très élevée
- Utilisation sans émerillon
- Coefficient de perte au câblage : 0.8400
- Coefficient de remplissage : 0.7403
- Livré avec déclaration de conformité CE

RÉFÉRENCE	Ø CÂBLE MM	CHARGE DE RUPTURE MINI 1960 N/MM ²		CHARGE DE RUPTURE MINI 2160 N/MM ²		POIDS/100 M KG
		kN	T	kN	T	
CHP04 H43 AM [...]	4	15,3	1,5	16,9	1,6	8
CHP05 H43 AM [...]	5	23,9	2,3	26,4	2,5	13
CHP06 H43 AM [...]	6	34,5	3,4	38	3,8	18
CHP06.5 H43 AM [...]	6,5	40,4	4	44,6	4,4	21
CHP07 H43 AM [...]	7	46,9	4,6	51,7	5,2	25
CHP07.5 H43 AM [...]	7,5	53,8	5,4	59,3	5,9	28
CHP08 H43 AM [...]	8	61,3	6,1	67,5	6,7	32
CHP08.5 H43 AM [...]	8,5	69,2	7	76,2	7,6	36
CHP09 H43 AM [...]	9	77,5	7,8	85,7	8,6	40
CHP9.5H43 AM [...]	9,5	86,5	8,7	94,9	9,6	45
CHP10 H43 AM [...]	10	95,8	9,6	106	10,6	49
CHP11 H43 AM [...]	11	116	11,7	128	12,9	60
CHP12 H43 AM [...]	12	136	13,8	150	15,1	71
CHP13 H43 AM [...]	13	159	16,1	175	17,7	83
CHP14 H43 AM [...]	14	187	19	206	20,9	98
CHP15 H43 AM [...]	15	212	21,5	233	23,6	111
CHP16 H43 AM [...]	16	245	24,9	270	27,4	128
CHP17 H43 AM [...]	17	275	27,9	302	30,7	144
CHP18 H43 AM [...]	18	311	31,6	343	34,8	163
CHP19 H43 AM [...]	19	343	34,8	377	38,3	179
CHP20 H43 AM [...]	20	383	38,9	421	42,8	200

Applications : Levage d'une charge guidée ; levage d'une charge non guidée à hauteurs basses avec plusieurs brins (ex : palans électrique levage d'une charge avec des câbles à droite et à gauche).
Très large gamme d'applications : câble de levage sur des palans électriques, des grues de coulée, des ponts roulants d'aciérie, des grues mobiles portuaires, des portiques de chargement et déchargement / câble de relevage / câble de treuillage.



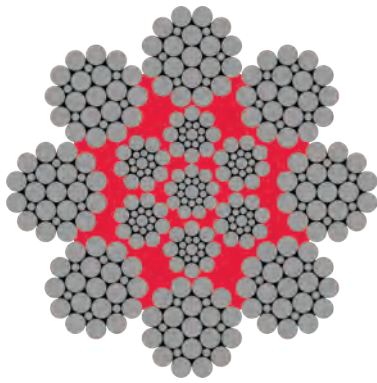

CÂBLES HAUTE PERFORMANCE "X43" PLASTIFIÉS 8 TORONS

SUPERPRO

- Câblage croisé avec composant plastique interne
- Torons extérieurs non compactés
- Nombre de fils porteurs des torons extérieurs : 152
- Nombre total de fils : 201 (Ø4-14) ; 321 (Ø15-30)
- Coefficient de perte au câblage : 0,8450 (1960 N/mm²) ; 0,8350 (2160 N/mm²)
- Coefficient de remplissage : 0,6226
- Enroulement à une couche sur le tambour
- Utilisation sans émerillon
- Applications : Levage d'une charge guidée ; levage d'une charge non guidée à hauteurs basses avec plusieurs brins (ex : palans électriques) ; levage d'une charge avec des câbles à droite et à gauche. Très large gamme d'applications : câble de levage sur des palans électriques, des grues de coulée, des ponts roulants d'aciérie, des grues mobiles portuaires, des portiques

Diepa®

Comprendre la référence article

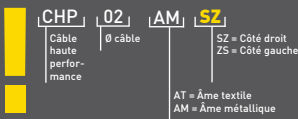

Autres diamètres sur demande
Câble existant en diamètre 4 à 100 mm

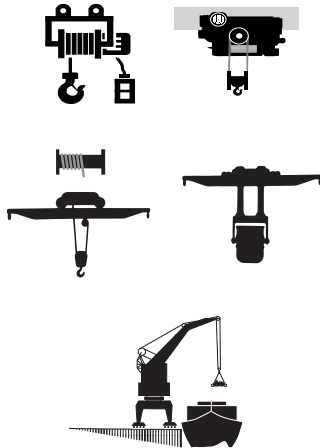

RÉFÉRENCE	Ø CÂBLE MM	CHARGE DE RUPTURE MINI 1960 N/MM ²		CHARGE DE RUPTURE MINI 2160 N/MM ²		POIDS/100 M KG
		kN	T	kN	T	
CHP10 X43 AM [...]	10	76	7,7	83	8,3	42
CHP10 X43 AM [...]	11	96,1	9,7	105	10,6	54
CHP10 X43 AM [...]	12	118	12	129	13	65
CHP10 X43 AM [...]	13	136	13,8	148	15	76
CHP10 X43 AM [...]	14	152	15,4	166	16,8	85
CHP10 X43 AM [...]	15	184	18,77	201	20,4	103
CHP10 X43 AM [...]	16	208	21,22	227	23	116
CHP10 X43 AM [...]	17	233	23,71	254	25,75	130
CHP10 X43 AM [...]	18	262	26,71	286	29	146
CHP10 X43 AM [...]	19	289	29,47	316	32	161
CHP10 X43 AM [...]	20	320	32,56	348	35,37	178
CHP10 X43 AM [...]	21	351	35,73	382	38,86	195
CHP10 X43 AM [...]	22	401	40,81	437	44,35	223
CHP10 X43 AM [...]	23	434	44,21	473	48	241
CHP10 X43 AM [...]	24	469	47,8	511	52	261
CHP10 X43 AM [...]	25	513	52,29	559	56,87	285
CHP10 X43 AM [...]	26	552	56,28	601	61,17	307
CHP10 X43 AM [...]	27	587	59,81	640	65	326
CHP10 X43 AM [...]	28	645	65,66	701	71,42	358
CHP10 X43 AM [...]	29	689	70,15	749	76,28	382
CHP10 X43 AM [...]	30	736	75	802	81,54	409
CHP10 X43 AM [...]	31	781	79,54	850	86,43	434
CHP10 X43 AM [...]	32	827	84,3	901	91,65	459
CHP10 X43 AM [...]	33	896	91,24	975	99,22	497
CHP10 X43 AM [...]	34	951	96,87	1035	105,26	528
CHP10 X43 AM [...]	35	982	100	1069	108,75	545
CHP10 X43 AM [...]	36	1058	107,84	1152	117,23	588
CHP10 X43 AM [...]	37	1113	113,46	1212	123,55	618
CHP10 X43 AM [...]	38	1188	121	1293	131,65	660
CHP10 X43 AM [...]	39	1244	126,75	1354	137,82	691
CHP10 X43 AM [...]	40	1311	133,6	1427	145,21	728
CHP10 X43 AM [...]	41	1369	139,5	1490	151,65	760
CHP10 X43 AM [...]	42	1452	147,98	1581	160,9	806
CHP10 X43 AM [...]	43	1520	154,82	1654	168,34	844
CHP10 X43 AM [...]	44	1594	162,4	1734	176,55	885
CHP10 X43 AM [...]	45	1640	167,25	1786	181,81	911
CHP10 X43 AM [...]	46	1723	175,55	1875	190,79	956
CHP10 X43 AM [...]	47	1789	182,44	1948	198,27	994
CHP10 X43 AM [...]	48	1864	189,97	2029	206,53	1035
CHP10 X43 AM [...]	49	1944	198,32	2118	215,55	1080
CHP10 X43 AM [...]	50	2027	206,53	2206	224,58	1125

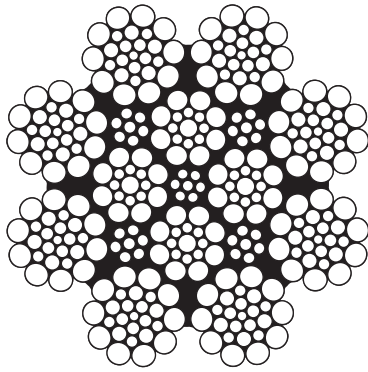

CÂBLES "STRATOPLAST" HAUTE PERFORMANCE PLASTIFIÉS 8 TORONS

SUPERPRO

- Câble graissé
- Construction très flexible avec une haute charge de rupture
- Disponible en galvanisé ou non
- Disponible en câblage croisé droit et croisé gauche
- Livré avec déclaration de conformité CE
- Applications : Câble à multiples utilisations. P: Câbles de levage en plusieurs parties pour des hauteurs de levage réduites. Idéal pour des systèmes de levage doubles avec des cordes de pose à gauche et à droite avec hauteurs de levage supérieures

Comprendre la référence article

CHP : Câble haute performance
02 : Ø câble
AM : AT = Âme textile / AM = Âme métallique
SZ : SZ = Côté droit / ZS = Côté gauche

Autres diamètres sur demande
 Câble existant en diamètre 8 à 72 mm

RÉFÉRENCE	Ø CÂBLE MM	SURFACE MÉTALLIQUE MM ²	CHARGE DE RUPTURE MINI 1960 N/MM ²		POIDS/100 M KG
			kN	T	
CHP10 STRATO AM [...]	10	48,6	82	8,37	43
CHP11 STRATO AM [...]	11	59,6	98	10	53
CHP12 STRATO AM [...]	12	68,3	118	12,05	61
CHP12.7 STRATO AM [...]	12,7	78	132,2	13,48	69
CHP13 STRATO AM [...]	13	81,7	138,9	14,18	73
CHP14 STRATO AM [...]	14	95,1	160,1	16,34	85
CHP15 STRATO AM [...]	15	110,8	181,1	18,79	99
CHP16 STRATO AM [...]	16	125,4	209,3	21,36	112
CHP17 STRATO AM [...]	17	140,3	234,2	23,9	125
CHP18 STRATO AM [...]	18	151,7	265,5	27,09	140
CHP19 STRATO AM [...]	19	178,6	292,9	29,89	159
CHP20 STRATO AM [...]	20	198,2	327	33,36	176
CHP21 STRATO AM [...]	21	217,1	359	36,63	193
CHP22 STRATO AM [...]	22	245,4	394,5	40,25	218
CHP23 STRATO AM [...]	23	258,1	428,3	43,71	230
CHP24 STRATO AM [...]	24	280	468,9	47,84	249
CHP25 STRATO AM [...]	25	302	514,2	52,47	269
CHP26 STRATO AM [...]	26	326,8	558,8	57,03	291
CHP27 STRATO AM [...]	27	353,2	593,3	60,54	314
CHP28 STRATO AM [...]	28	375,2	638	65,1	334
CHP29 STRATO AM [...]	29	407,7	684,3	69,83	363
CHP30 STRATO AM [...]	30	435,8	737,8	75,28	388
CHP31 STRATO AM [...]	31	464,3	784,3	80,03	413
CHP32 STRATO AM [...]	32	495,4	837,9	85,50	441
CHP33 STRATO AM [...]	33	526,4	896,5	91,48	469
CHP34 STRATO AM [...]	34	556,8	945,3	96,46	496
CHP36 STRATO AM [...]	36	626,5	1054,7	107,62	558
CHP38 STRATO AM [...]	38	705,1	1186	121,02	628
CHP40 STRATO AM [...]	40	770,1	1307,9	133,46	685
CHP42 STRATO AM [...]	42	859,3	1448,9	147,85	765
CHP44 STRATO AM [...]	44	942,5	1583,7	161,6	839
CHP46 STRATO AM [...]	46	1031,6	1723,8	175,9	918
CHP48 STRATO AM [...]	48	1123,1	1874,5	191,27	1000
CHP50 STRATO AM [...]	50	1212,7	2049,4	209,12	1079

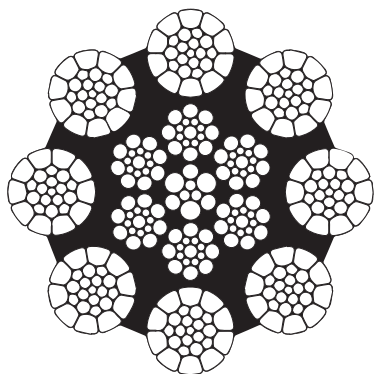

Comprendre la référence article

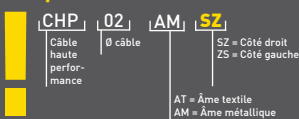

Autres diamètres sur demande
Câble existant en diamètre 8 à 72 mm

CÂBLES "TURBOPLAST" HAUTE PERFORMANCE PLASTIFIÉS 8 TORONS

SUPERPRO

- Câble graissé compacté
- Construction très flexible avec une haute charge de rupture
- Disponible en galvanisé ou non
- Disponible en câblage croisé droit et croisé gauche
- Livré avec déclaration de conformité CE

RÉFÉRENCE	Ø CÂBLE MM	SURFACE MÉTALLIQUE MM²	CHARGE DE RUPTURE MINI 1960 N/MM²		CHARGE DE RUPTURE MINI 2160 N/MM²		POIDS/100 M KG
			kN	T	kN	T	
CHP10 TURBO AM [...]	10	53	88,7	9,06	101	10,3	46
CHP11 TURBO AM [...]	11	63,8	107,5	10,98	121	12,4	56
CHP12 TURBO AM [...]	12	75,7	127,4	13,01	144	14,7	66
CHP12.7 TURBO AM [...]	12,7	84,9	143,5	14,63	161	16,5	74
CHP13 TURBO AM [...]	13	89,5	151,3	15,43	170	17,3	78
CHP14 TURBO AM [...]	14	104,1	174,8	17,84	196	20	90
CHP15 TURBO AM [...]	15	119	202,7	20,69	226	23,1	104
CHP16 TURBO AM [...]	16	135,5	229,4	23,41	252	25,7	118
CHP17 TURBO AM [...]	17	152,4	255,4	26,06	283	28,9	133
CHP18 TURBO AM [...]	18	168,9	288,2	29,41	314	32	147
CHP19 TURBO AM [...]	19	189	323,5	33,02	351	35,8	164
CHP20 TURBO AM [...]	20	210,7	355,5	36,27	391	39,9	183
CHP21 TURBO AM [...]	21	226,9	388,5	39,64	421	43	197
CHP22 TURBO AM [...]	22	251,9	433,7	44,26	468	47,7	219
CHP23 TURBO AM [...]	23	275,1	471,4	48,1	511	52,1	239
CHP24 TURBO AM [...]	24	299,5	514,3	52,48	556	56,7	261
CHP25 TURBO AM [...]	25	324,2	558,2	56,97	602	61,4	282
CHP26 TURBO AM [...]	26	352,4	607,8	62,03	655	66,7	307
CHP27 TURBO AM [...]	27	380,3	647,7	66,1	702	71,6	331
CHP28 TURBO AM [...]	28	405,2	697,3	71,15	748	76,3	353
CHP29 TURBO AM [...]	29	436	736,9	75,2	800	81,6	379
CHP30 TURBO AM [...]	30	470,8	789,3	80,54	864	88,1	410
CHP31 TURBO AM [...]	31	502,3	843,3	86,06	911	92,9	437
CHP32 TURBO AM [...]	32	533,7	911	92,95	968	98,7	464
CHP33 TURBO AM [...]	33	571,8	950,1	96,95	1037	106	498
CHP34 TURBO AM [...]	34	601,4	1024,9	104,58	1091	111	523
CHP36 TURBO AM [...]	36	670,5	1129,2	115,22	1217	124	583
CHP38 TURBO AM [...]	38	753,1	1262,6	128,84	1366	139	655
CHP40 TURBO AM [...]	40	37,9	1395,5	142,4	1520	155	729
CHP42 TURBO AM [...]	42	14,7	1543,8	157,53	1660	169	796
CHP44 TURBO AM [...]	44	1010,7	1687,4	172,18	1834	187	879
CHP46 TURBO AM [...]	46	1102,7	1859,7	189,77	2000	204	959
CHP48 TURBO AM [...]	48	1201,1	2018	205,92	2179	222	1045
CHP50 TURBO AM [...]	50	1303,7	2199,2	224,26	2423,6	247,14	1095

Applications : Câbles de levage en plusieurs parties pour des hauteurs de levage réduites.
Idéal pour des systèmes de levage doubles avec des câbles à gauche et à droite avec hauteurs de levage supérieures

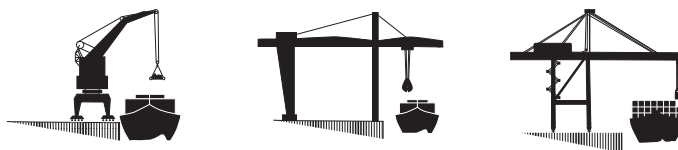

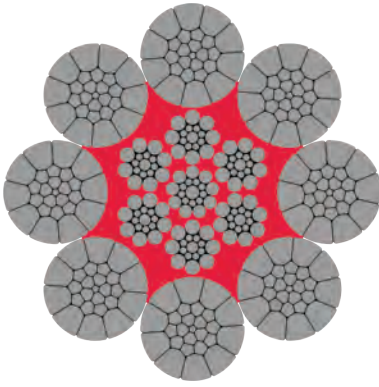

Diepa®

CÂBLES HAUTE PERFORMANCE "X53" PLASTIFIÉS 8 TORONS

SUPERPRO

- Câblage croisé avec composant plastique interne
- Enroulement à une couche ou multicouche sur le tambour
- Torons extérieurs compactés
- Charge de rupture élevée
- Utilisation sans émerillon
- Nombre de fils porteurs des torons extérieurs : 152 (Ø4-14) ; 208 (Ø15-30)
- Coefficient de perte au câblage : 0.8500 (1960 N/mm²) ; 0.8400 (2160 N/mm²)
- Coefficient de remplissage : 0.6750
- Nombre total de fils : 201 (Ø4-14) ; 329 (Ø15-30)
- Applications : Levage d'une charge guidée ; levage d'une charge non guidée à hauteurs basses avec plusieurs brins (ex : palans électriques) ; levage d'une charge avec des câbles à droite et à gauche. Très large gamme d'applications : câble de levage sur des palans électriques, des grues de coulée, des ponts roulants d'aciérie, des grues mobiles portuaires, des portiques de chargement et déchargement / câble de relevage / câble de treuillage
- Livré avec déclaration de conformité CE

Comprendre la référence article

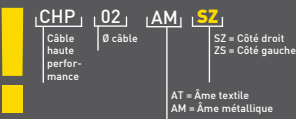

Autres diamètres sur demande
Câble existant en diamètre 4 à 100 mm

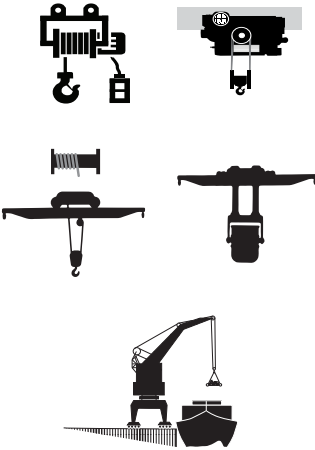

RÉFÉRENCE	Ø CÂBLE MM	CHARGE DE RUPTURE MINI 1960 N/MM ²		CHARGE DE RUPTURE MINI 2160 N/MM ²		POIDS/100 M KG
		kN	T	kN	T	
CHP10 X53 AM [...]	10	88,4	8,97	96,6	9,7	47
CHP11 X53 AM [...]	11	107	10,83	117	11,79	57
CHP12 X53 AM [...]	12	128	12,92	139	14	68
CHP13 X53 AM [...]	13	150	15,19	163	16,46	80
CHP14 X53 AM [...]	14	173	17,59	188	19,13	92
CHP15 X53 AM [...]	15	199	20,22	217	21,99	106
CHP16 X53 AM [...]	16	226	22,99	246	25	121
CHP17 X53 AM [...]	17	255	25,98	278	28,25	136
CHP18 X53 AM [...]	18	286	29,11	312	31,65	153
CHP19 X53 AM [...]	19	319	32,47	347	35,32	170
CHP20 X53 AM [...]	20	354	35,96	385	39,13	189
CHP21 X53 AM [...]	21	389	39,68	424	43,12	208
CHP22 X53 AM [...]	22	428	43,58	465	47,3	228
CHP23 X53 AM [...]	23	468	47,57	509	51,7	250
CHP24 X53 AM [...]	24	509	51,83	554	56,37	272
CHP25 X53 AM [...]	25	552	56,28	601	61,13	295
CHP26 X53 AM [...]	26	597	60,86	650	66,12	319
CHP27 X53 AM [...]	27	643	65,62	701	71,38	344
CHP28 X53 AM [...]	28	693	70,56	754	76,73	370
CHP29 X53 AM [...]	29	743	75,69	809	82,31	397
CHP30 X53 AM [...]	30	795	80,99	866	88,11	425
CHP31 X53 AM [...]	31	855	87,16	932	94,73	457
CHP32 X53 AM [...]	32	911	92,87	992	100,99	487
CHP33 X53 AM [...]	33	969	98,82	1055	107,39	518
CHP34 X53 AM [...]	34	1030	104,89	1121	114	549
CHP35 X53 AM [...]	35	1090	111,11	1187	120,81	582
CHP36 X53 AM [...]	36	1153	117,55	1256	127,8	616
CHP37 X53 AM [...]	37	1221	124,35	1328	135,19	651
CHP38 X53 AM [...]	38	1298	132,34	1413	143,8	686
CHP39 X53 AM [...]	39	1353	138	1474	150	723
CHP40 X53 AM [...]	40	1424	145,21	1551	157,78	761
CHP41 X53 AM [...]	41	1496	152,26	1629	165,85	799
CHP42 X53 AM [...]	42	1574	160,36	1713	174,28	838
CHP43 X53 AM [...]	43	1645	167,75	1792	182,35	879
CHP44 X53 AM [...]	44	1723	175,64	1876	190,97	920
CHP45 X53 AM [...]	45	1788	182,4	1948	198,27	955
CHP46 X53 AM [...]	46	1883	192	2050	208,75	1006
CHP47 X53 AM [...]	47	1951	199	2125	216,28	1042
CHP48 X53 AM [...]	48	2050	209	2233	227,3	1095
CHP49 X53 AM [...]	49	2121	216,28	2309	235,14	1133
CHP50 X53 AM [...]	50	2224	226,89	2423	246,62	1188

CÂBLES ANTIGIRATOIRES

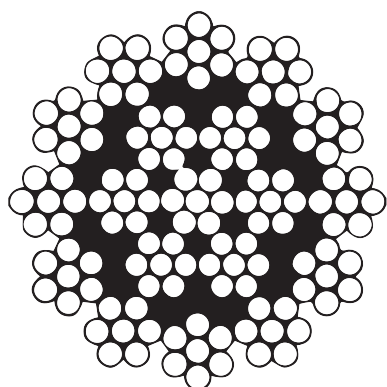

1960 N/mm²

Comprendre la référence article

CAA	02	19x7	AM	CD
Câble acier antigiratoire	Ø câble	Torons x nb de fils	AT = Âme textile AM = Âme métallique	CD = Côté droit CG = Côté gauche

CÂBLES ANTIGIRATOIRES ACIER GALVANISÉ 19X7

- Câble souple antigiratoire non compacté
- 19 torons de 7 fils
- Âme : Métallique
- Livré avec déclaration de conformité CE

RÉFÉRENCE	Ø MM	CHARGE DE RUPTURE MINIMALE		POIDS /100M KG
		KG	kN	
CAA 04 19x7	4	1050	10,3	6,4
CAA 05 19x7	5	1640	16,1	10
CAA 06 19x7	6	2360	23,1	14,4
CAA 07 19x7	7	3210	31,5	19,7
CAA 08 19x7	8	4200	41,1	25,7
CAA 09 19x7	9	5310	52,1	32,5
CAA 10 19x7	10	6560	64,3	40,1
CAA 11 19x7	11	7930	77,8	48,5
CAA 12 19x7	12	9440	92,6	57,7
CAA 13 19x7	13	11100	108,7	67,8
CAA 14 19x7	14	12900	126	79
CAA 15 19x7	15	14800	145	90
CAA 16 19x7	16	16800	165	103
CAA 18 19x7	18	21200	208	130
CAA 19 19x7	19	23700	232	145
CAA 20 19x7	20	26200	257	160
CAA 22 19x7	22	31700	311	194
CAA 24 19x7	24	37800	370	231
CAA 26 19x7	26	44300	435	271
CAA 28 19x7	28	51400	504	314

Applications : grues à tours, ponts roulants de moins de 4 brins et palans

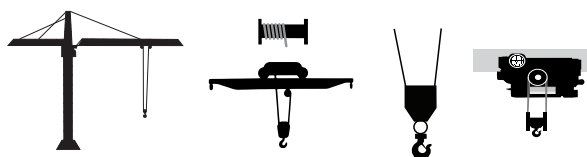

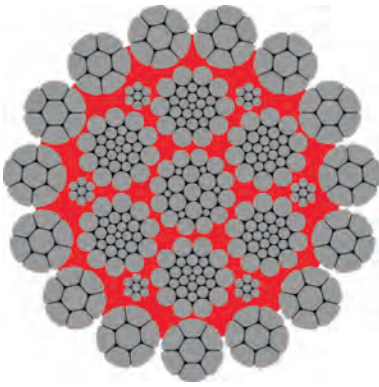

Diepa®

CÂBLES ANTIGIRATOIRES ACIER GALVANISÉ "B55" PLASTIFIÉS

SUPERPRO

- Câblage Lang
- Torons extérieurs compactés
- Charge de rupture élevée
- Utilisation avec ou sans émerillon
- Nombre de fils porteurs des torons extérieurs : 105
- Coefficient de perte au câblage : 0.8350 (1960 N/mm²) ; 0.8150 (2160 N/mm²)
- Coefficient de remplissage : 0.7145
- Nombre total de fils : 238 (Ø10) ; 328 (Ø11-30)
- Livré avec déclaration de conformité CE

Comprendre la référence article

CAA | **02** | **AM** | **SZ**
 Câble acier antigiratoire | Ø câble | SZ = Côté droit / ZS = Côté gauche
 AT = Âme textile / AM = Âme métallique

Autres diamètres sur demande
Câble existant en diamètre 4 à 120 mm

RÉFÉRENCE	Ø CÂBLE MM	CHARGE DE RUPTURE MINI 1960 N/MM ²		CHARGE DE RUPTURE MINI 2160 N/MM ²		POIDS/100 M KG
		kN	T	kN	T	
CAA10 B55 AM [...]	10	91,7	9,34	98,6	10	49
CAA11 B55 AM [...]	11	112	11,42	120	12,24	59
CAA12 B55 AM [...]	12	132	13,42	142	14,42	70
CAA13 B55 AM [...]	13	156	15,9	168	17	83
CAA14 B55 AM [...]	14	181	18,36	194	19,72	95
CAA15 B55 AM [...]	15	207	21	222	22,58	109
CAA16 B55 AM [...]	16	238	24,21	256	26	126
CAA17 B55 AM [...]	17	267	27,21	287	29,2	141
CAA18 B55 AM [...]	18	301	30,61	323	32,87	159
CAA19 B55 AM [...]	19	333	33,92	358	36,41	176
CAA20 B55 AM [...]	20	371	37,82	398	40,58	196
CAA21 B55 AM [...]	21	412	41,95	442	45	218
CAA22 B55 AM [...]	22	451	45,98	485	49,38	238
CAA23 B55 AM [...]	23	491	50	528	53,78	260
CAA24 B55 AM [...]	24	534	54,42	573	58,41	282
CAA25 B55 AM [...]	25	569	57,95	611	62,26	301
CAA26 B55 AM [...]	26	616	62,72	661	67,3	325
CAA27 B55 AM [...]	27	662	67,48	711	72,42	350
CAA28 B55 AM [...]	28	725	73,87	778	79,31	383
CAA29 B55 AM [...]	29	769	78,32	825	84	406
CAA30 B55 AM [...]	30	822	83,76	883	89,97	434

Applications : Levage d'une charge non guidée avec 1 brin ; levage d'une charge non guidée à grandes hauteurs avec plusieurs brins. Large gamme d'équipements de levage : grues mobiles, grues à tour, grues offshore, grues de bord

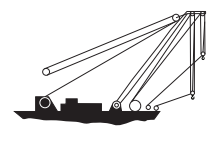
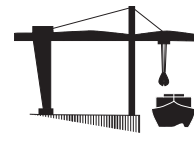
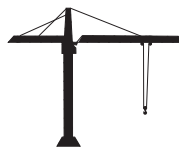

CÂBLE HAUTE PERFORMANCE HDHP 6

Câble à usage léger, régulier ou longue durée, avec 6 torons extérieurs sur une âme en acier ou en fibre.

HDHP 6 peut être utilisé pour des applications telles que les cordes suspendues, les palans électriques, les grues, les câbles de chariot et le forage.

6 torons
Âme textile ou métallique

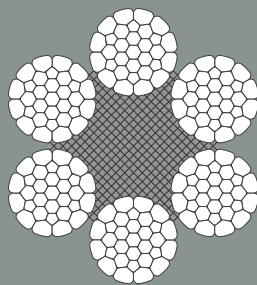

HDHP 6/6XK31WS

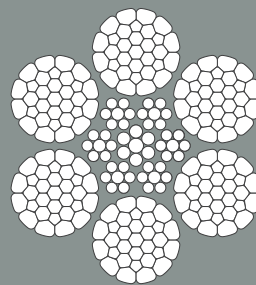

HDHP 6/6XK31WS

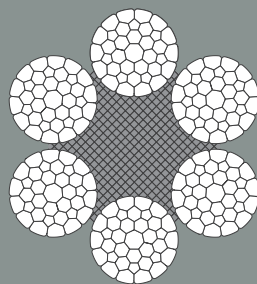

HDHP 6/6XK36WS

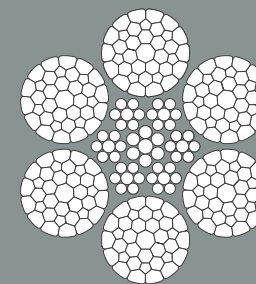

HDHP 6/6XK36WS



PARTENAIRE OFFICIEL



ArcelorMittal

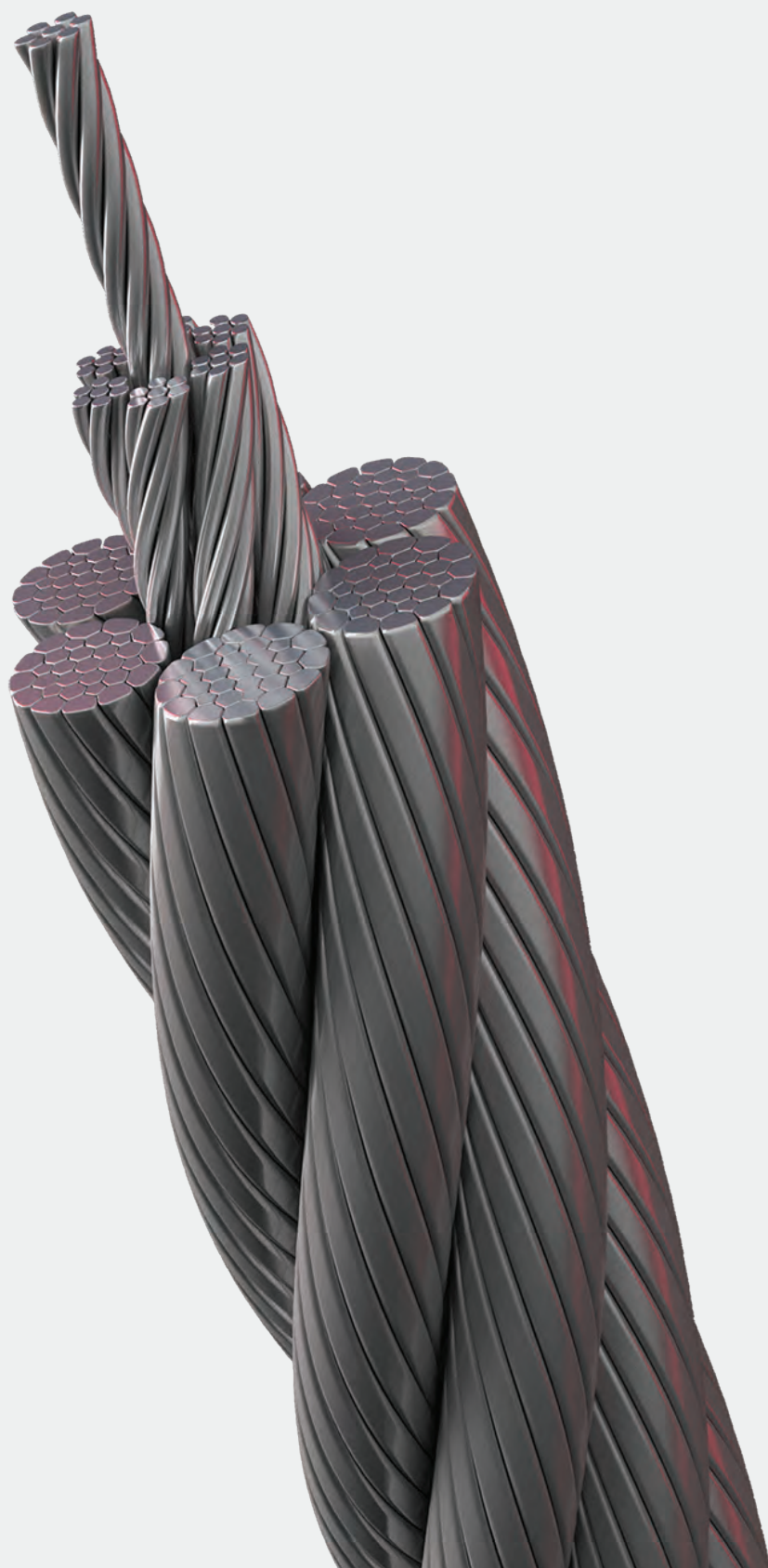

CÂBLES HAUTE PERFORMANCE "HDHP 6" 6x31ÂME TEXTILE

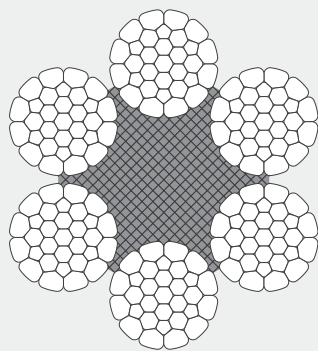

- 6 torons âme textile
- Câble graissé, compacté
- Haute résistance à l'écrasement
- Câblage croisé
- Fils en acier galvanisé ou acier clair 2160 N/mm²

Comprendre la référence article

CHP	02	6x12	AT	SZ
Câble haute performance	Ø câble	Torons x nb de fils	SZ = Côté droit ZS = Côté gauche	
			AT = Âme textile AM = Âme métallique	



Graissé



Compacté



Résiste à l'écrasement



Câblage croisé

RÉFÉRENCE	Ø MM	SURFACE MÉTALLIQUE MM ²	CHARGE DE RUPTURE MINIMALE Kn	POIDS / M KG
CHP10 HD6P 6x31AT [...]	10	46,3	87,5	0,41
CHP11 HD6P 6x31AT [...]	11	56,1	106	0,5
CHP12 HD6P 6x31AT [...]	12	66,7	127	0,6
CHP13 HD6P 6x31AT [...]	13	78,3	149,5	0,7
CHP14 HD6P 6x31AT [...]	14	90,8	174	0,82
CHP16 HD6P 6x31AT [...]	16	118,6	219	1,03
CHP18 HD6P 6x31AT [...]	18	150,1	287	1,34
CHP19 HD6P 6x31AT [...]	19	167,3	316	1,48
CHP20 HD6P 6x31AT [...]	20	185,4	346	1,62
CHP22 HD6P 6x31AT [...]	22	224,3	425	1,99
CHP24 HD6P 6x31AT [...]	24	266,9	503	2,38
CHP25 HD6P 6x31AT [...]	25	289,6	547	2,56
CHP26 HD6P 6x31AT [...]	26	312,2	586	2,78
CHP28 HD6P 6x31AT [...]	28	363,3	680	3,26
			DENSITÉ	FACTEUR DE PERTE DE ROTATION
			0,590	0,875

Applications : Pour les cordes suspendues, les palans électriques, les câbles de chariot, les grues et le forage.

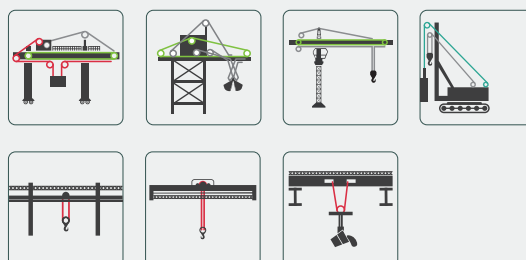

LÉGENDE

- Levage
- Plateforme roulante
- Grue à portée variable
- Saisissage
- Levage auxiliaire
- Manipulation tuyaux

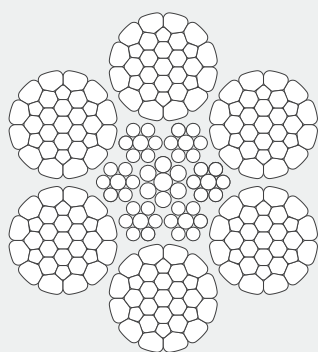

CÂBLES HAUTE PERFORMANCE "HDP6" 6x31 ÂME MÉTALLIQUE

- 6 torons âme métallique
- Câble graissé, compacté
- Haute résistance à l'écrasement
- Câblage croisé
- Fils en acier galvanisé ou acier clair 2160 N/mm²

Comprendre la référence article

CHP | **02** | **8x12** | **AM** | **SZ**

Câble haute performance
Ø câble
Torons x nb de fils
SZ = Côté droit
ZS = Côté gauche
AT = Âme textile
AM = Âme métallique



Graissé



Compacté



Résiste à l'écrasement



Câblage croisé

RÉFÉRENCE	Ø MM	SURFACE MÉTALLIQUE MM ²	CHARGE DE RUPTURE MINIMALE Kn	POIDS / M KG
CHP10HDHP66x31AM[...]	10	51,6	91	0,47
CHP11HDHP66x31AM[...]	11	62,5	110,8	0,56
CHP12HDHP66x31AM[...]	12	74,4	130,8	0,67
CHP13HDHP66x31AM[...]	13	87,3	154	0,79
CHP14HDHP66x31AM[...]	14	101,2	179	0,91
CHP15HDHP66x31AM[...]	15	116,2	205	1,05
CHP16HDHP66x31AM[...]	16	132,2	233	1,19
CHP17HDHP66x31AM[...]	17	145,7	255	1,27
CHP18HDHP66x31AM[...]	18	163,3	296,2	1,43
CHP19HDHP66x31AM[...]	19	166,9	329	1,44
CHP20HDHP66x31AM[...]	20	168,2	375	1,45
CHP22HDHP66x31AM[...]	22	203,5	454	1,74
CHP24HDHP66x31AM[...]	24	305,8	533	2,67
CHP25HDHP66x31AM[...]	25	331,8	579	2,9
CHP26HDHP66x31AM[...]	26	358,9	626	3,13
CHP28HDHP66x31AM[...]	28	416,2	726	3,63
			DENSITÉ	FACTEUR DE PERTE DE ROTATION
			0,661	0,816

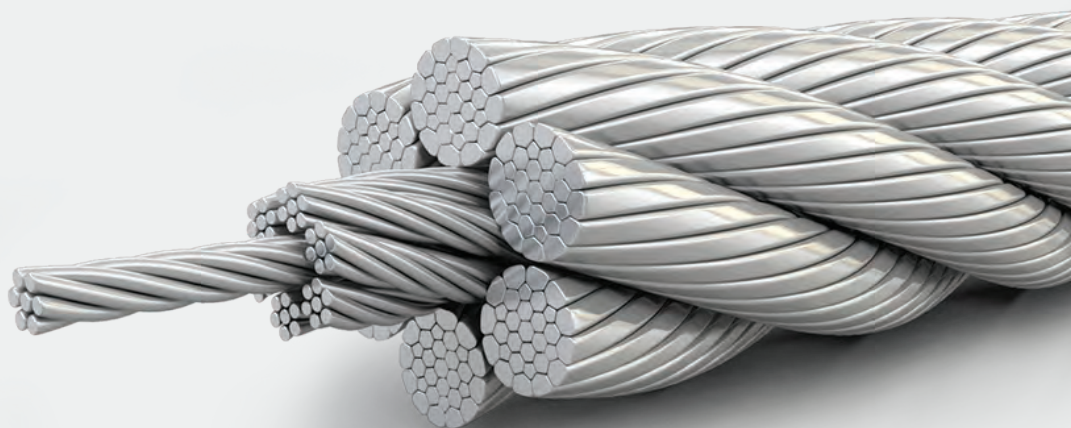

Applications : Pour les cordes suspendues, les palans électriques, les câbles de chariot, les grues et le forage.

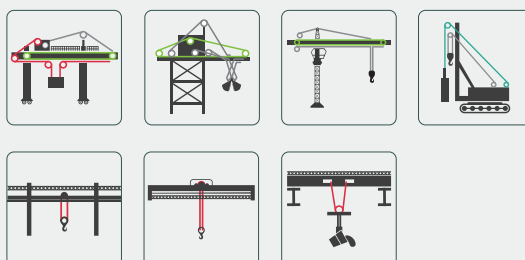

LÉGENDE

- Levage
- Plateforme roulante
- Grue à portée variable
- Saisissage
- Levage auxiliaire
- Manipulation tuyaux



CÂBLES HAUTE PERFORMANCE "HDHP 6" 6x36 ÂME TEXTILE

- 6 torons âme textile
- Câble graissé, compacté
- Haute résistance à l'écrasement
- Câblage croisé
- Fils en acier galvanisé ou acier clair 2160 N/mm²

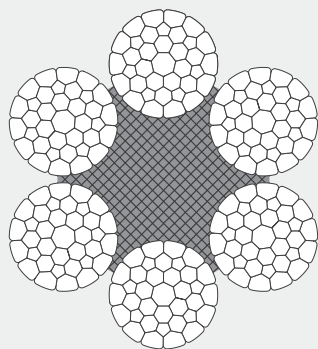

Comprendre la référence article

CHP	02	8x12	AT	SZ
Câble haute performance	Ø câble	Torons x nb de fils	SZ = Côté droit ZS = Côté gauche	AT = Âme textile AM = Âme métallique



Graissé



Compacté



Résiste à l'écrasement



Câblage croisé

RÉFÉRENCE	Ø MM	SURFACE MÉTALLIQUE MM ²	CHARGE DE RUPTURE MINIMALE Kn	POIDS / M KG
CHP32HDHP66x36AT[...]	32	474,5	883	4,22
CHP34HDHP66x36AT[...]	34	535,7	1015	4,87
CHP36HDHP66x36AT[...]	36	600,5	1130	5,44
CHP38HDHP66x36AT[...]	38	669,1	1245	6,02
CHP40HDHP66x36AT[...]	40	741,4	1388	6,71
CHP42HDHP66x36AT[...]	42	817,4	1502	7,26
			DENSITÉ	FACTEUR DE PERTE DE ROTATION
			0,590	0,865

Applications : Pour les cordes suspendues, les palans électriques, les câbles de chariot, les grues et le forage.

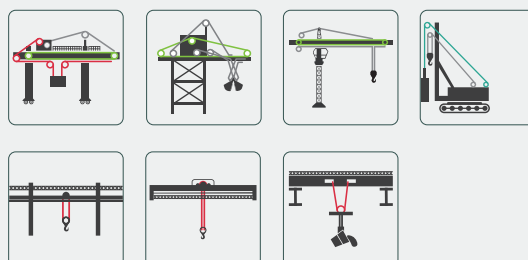

LÉGENDE

- Levage
- Plateforme roulante
- Grue à portée variable
- Saisissage
- Levage auxiliaire
- Manipulation tuyaux

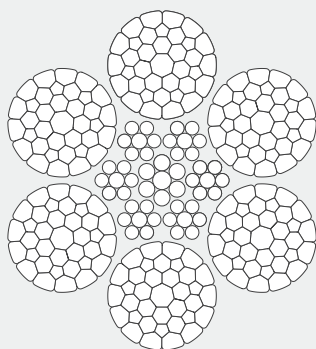

CÂBLES HAUTE PERFORMANCE "HDP6" 6x36 ÂME MÉTALLIQUE

- 6 torons âme textile
- Câble graissé, compacté
- Haute résistance à l'écrasement
- Câblage croisé
- Fils en acier galvanisé ou acier clair 2160 N/mm²

Comprendre la référence article

CHP | **02** | **8x12** | **AM** | **SZ**
 Câble haute performance | Ø câble | Torons x nb de fils | SZ = Côté droit, ZS = Côté gauche
 AT = Âme textile, AM = Âme métallique



Graissé



Compacté



Résiste à l'écrasement

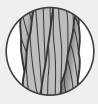

Câblage croisé

RÉFÉRENCE	Ø MM	SURFACE MÉTALLIQUE MM ²	CHARGE DE RUPTURE MINIMALE Kn	POIDS / M KG
CHP30HDHP66x36AM[...]	30	472	820	4,12
CHP32HDHP66x36AM[...]	32	537	936	4,69
CHP34HDHP66x36AM[...]	34	599,4	1037	5,23
CHP36HDHP66x36AM[...]	36	671,9	1163	5,86
CHP38HDHP66x36AM[...]	38	753,9	1302	6,57
CHP40HDHP66x36AM[...]	40	841,1	1450	7,34
CHP42HDHP66x36AM[...]	42	927,3	1598	8,09
CHP44HDHP66x36AM[...]	44	1017,7	1754	8,88
CHP46HDHP66x36AM[...]	46	1112,1	1804	9,71
CHP48HDHP66x36AM[...]	48	1210,9	1964	10,58
CHP50HDHP66x36AM[...]	50	1313,9	2131	11,48
CHP52HDHP66x36AM[...]	52	1412,1	2266	12,33
CHP54HDHP66x36AM[...]	54	1522,8	2443	13,29
CHP56HDHP66x36AM[...]	56	1631,2	2617	14,23
CHP58HDHP66x36AM[...]	58	1742,8	2796	15,2
CHP60HDHP66x36AM[...]	60	1861,6	2994	16,24
CHP62HDHP66x36AM[...]	62	1984	3198	17,31
			DENSITÉ	FACTEUR DE PERTE DE ROTATION
			0,665	0,800

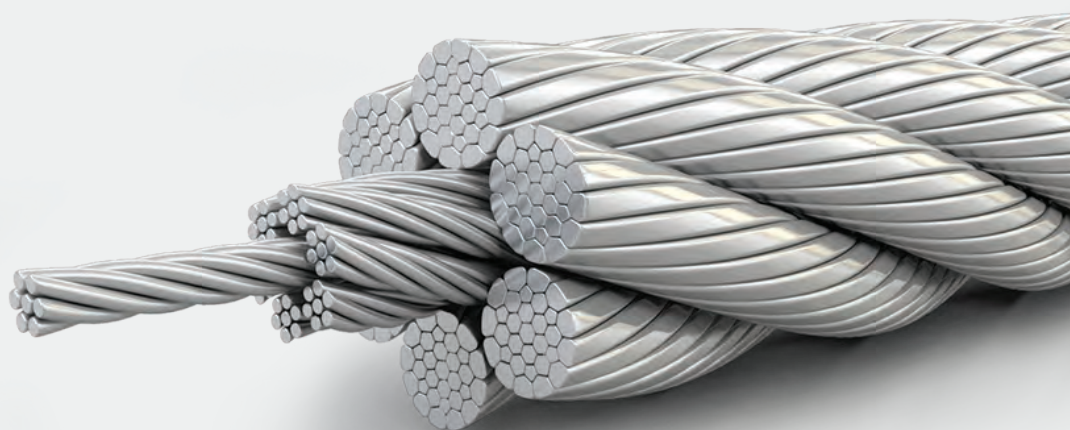

Applications : Pour les cordes suspendues, les palans électriques, les câbles de chariot, les grues et le forage.

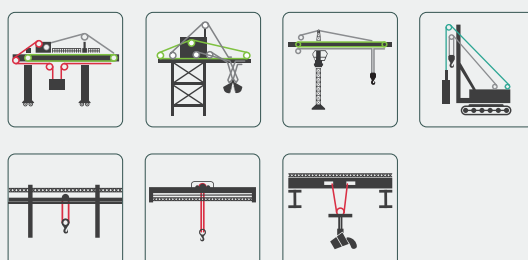

LÉGENDE

- Levage
- Plateforme roulante
- Grue à portée variable
- Saisissage
- Levage auxiliaire
- Manipulation tuyaux



CÂBLE HAUTE PERFORMANCE HP8P

Idéal pour les ponts roulants d'aciéries ou d'usines à papiers, les ponts de coulées, les portiques à conteneurs, les portiques minéraliers ainsi que les palans électriques et dameuses de piste.

8 torons
Plastifié

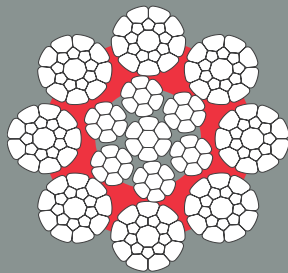

HP8P /8xK19S

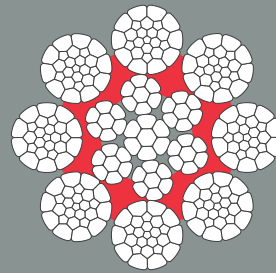

HP8P /8xK19WS

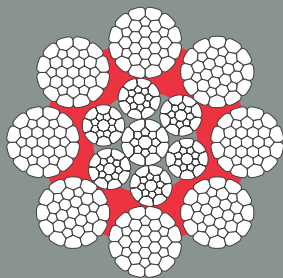

HP8P /8xK31WS

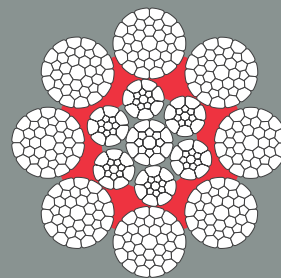

HP8P /8xK36WS



PARTENAIRE OFFICIEL



ArcelorMittal



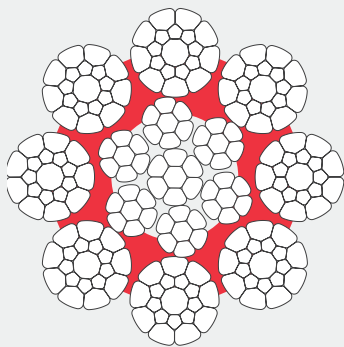

CÂBLES HAUTE PERFORMANCE PLASTIFIÉS "HP8P" 8X19

- Câble plastifié entre les torons augmentant sa manipulation lors des opérations de levage lourdes
- Câble graissé, compacté
- Charge de rupture élevée
- Haute résistance à l'écrasement
- Haute résistance à l'usure
- Câblage croisé ou câblage Lang
- Fils en acier galvanisé ou acier clair 1960N/mm² ou 2160 N/mm²

Comprendre la référence article

CHP | **02** | **8x12** | **AM** | **SZ**

Câble haute performance
 Ø câble
 Torons x nb de fils
 SZ = Côté droit
 ZS = Côté gauche
 AT = Âme textile
 AM = Âme métallique



Graissé



Compacté



Charge de rupture élevée



Résistance à l'écrasement



Résistance à l'usure



Plastifié



Câblage croisé



Câblage Lang

RÉFÉRENCE	Ø MM	SURFACE MÉTALLIQUE MM ²	CHARGE DE RUPTURE MINIMALE Kn	POIDS / M KG
CHP6.5HP8P8x19AM[...]	6,5	23,5	41,8	0,2
CHP7HP8P8x19AM[...]	7	27,3	48,5	0,24
CHP7.2HP8P8x19AM[...]	7,2	28,9	51,6	0,26
CHP8HP8P8x19AM[...]	8	35,8	65,6	0,32
CHP9HP8P8x19AM[...]	9	45,6	83,5	0,41
CHP10HP8P8x19AM[...]	10	56,6	104	0,51
CHP11HP8P8x19AM[...]	11	69,9	128	0,63
CHP12HP8P8x19AM[...]	12	82	150,5	0,73
CHP13HP8P8x19AM[...]	13	95,8	175,5	0,86
CHP14HP8P8x19AM[...]	14	110,4	202	0,99
CHP15HP8P8x19AM[...]	15	127,5	233,4	1,14
			DENSITÉ	FACTEUR DE PERTE DE ROTATION
			0,720	0,845

Applications : Idéal pour les ponts roulants d'aciéries ou d'usines à papiers, les ponts de coulées, les portiques à conteneurs, les portiques minéraliers ainsi que les palans électriques et dameuses de piste.

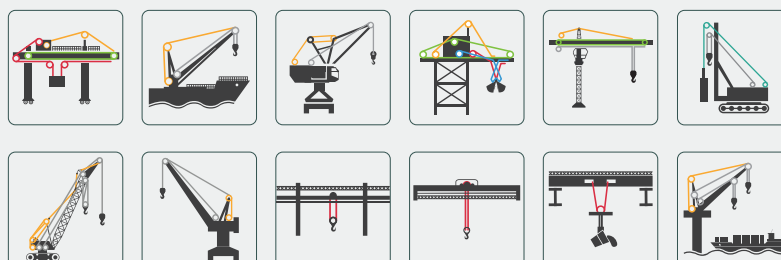

LÉGENDE

- Levage
- Plateforme roulante
- Grue à portée variable
- Saisissage
- Levage auxiliaire
- Manipulation tuyaux

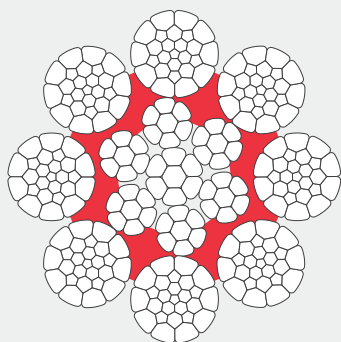

CÂBLES HAUTE PERFORMANCE PLASTIFIÉS "HP8P" 8X26

- Câble plastifié entre les torons augmentant sa manipulation lors des opérations de levage lourdes
- Câble graissé, compacté
- Charge de rupture élevée
- Haute résistance à l'écrasement
- Haute résistance à l'usure
- Câblage croisé ou câblage Lang
- Fils en acier galvanisé ou acier clair 1960N/mm² ou 2160 N/mm²

Comprendre la référence article

CHP | **02** | **8x12** | **AM** | **SZ**

Câble haute performance
 Ø câble
 Torons x nb de fils
 SZ = Côté droit
 ZS = Côté gauche
 AT = Âme textile
 AM = Âme métallique

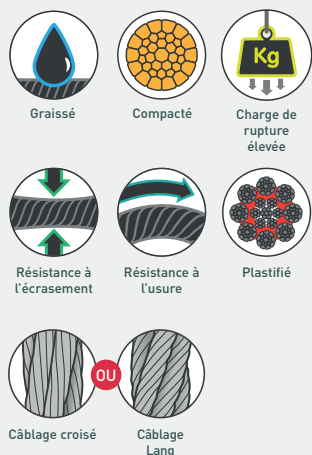

RÉFÉRENCE	Ø MM	SURFACE MÉTALLIQUE MM ²	CHARGE DE RUPTURE MINIMALE Kn		POIDS / M KG
			1960N/MM ²	2160N/MM ²	
CHP16HP8P8x26AM[...]	16	140,1	231	245	1,26
CHP18HP8P8x26AM[...]	18	177,3	292	310	1,59
CHP19HP8P8x26AM[...]	19	197,5	326	345	1,77
CHP20HP8P8x26AM[...]	20	218,9	361	382	1,96
CHP22HP8P8x26AM[...]	22	264,8	437	463	2,37
CHP23HP8P8x26AM[...]	23	291,2	481	503	2,6
CHP24HP8P8x26AM[...]	24	317,1	523	548	2,83
CHP25.4HP8P8x26AM[...]	25,4	355,2	586	614	3,17
CHP26HP8P8x26AM[...]	26	372,1	614	643	3,32
CHP27HP8P8x26AM[...]	27	401,3	655	685	3,58
CHP28HP8P8x26AM[...]	28	420,8	705	737	3,72
CHP29HP8P8x26AM[...]	29	451,4	756	790	3,99
CHP30HP8P8x26AM[...]	30	483,1	809	846	4,27
CHP32HP8P8x26AM[...]	32	549,6	920	962	4,86
			DENSITÉ		
			0,695		
			FACTEUR DE PERTE DE ROTATION		
			1960 0,845	2160 0,810	

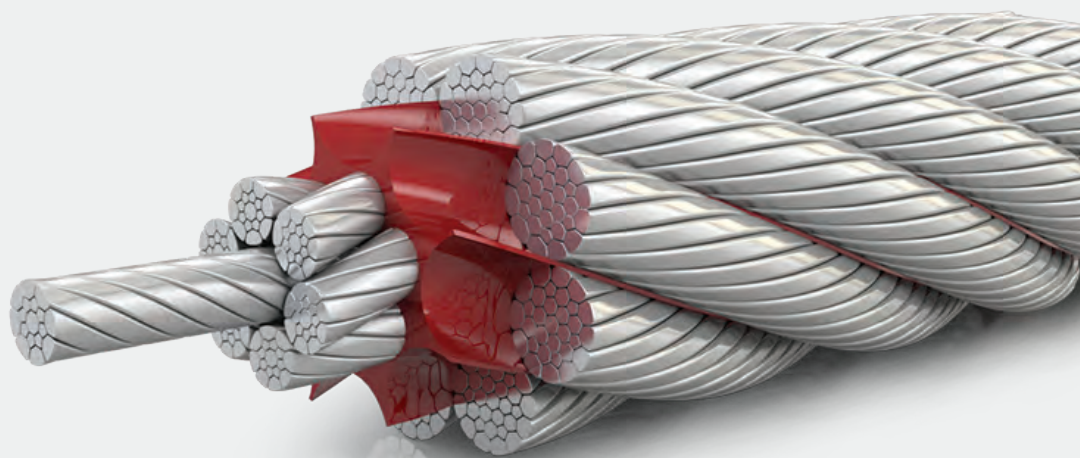

Applications : idéal pour les ponts roulants d'aciéries ou d'usines à papiers, les ponts de coulées, les portiques à conteneurs, les portiques minéraliers ainsi que les palans électriques et dameuses de piste.

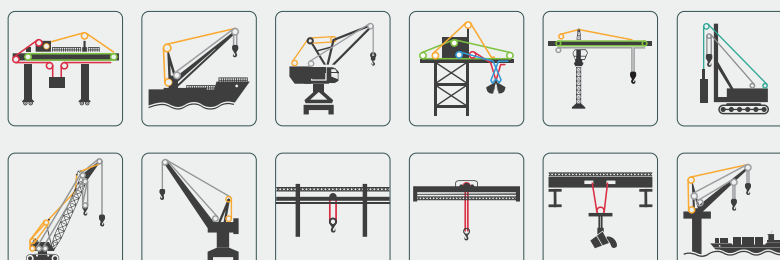

LÉGENDE

- Levage
- Plateforme roulante
- Grue à portée variable
- Saisissage
- Levage auxiliaire
- Manipulation tuyaux

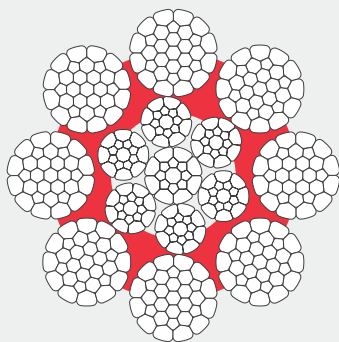

CÂBLES HAUTE PERFORMANCE PLASTIFIÉS "HP8P" 8X31

- Câble plastifié entre les torons augmentant sa manipulation lors des opérations de levage lourdes
- Câble graissé, compacté
- Charge de rupture élevée
- Haute résistance à l'écrasement
- Haute résistance à l'usure
- Câblage croisé ou câblage Lang
- Fils en acier galvanisé ou acier clair 1960N/mm² ou 2160 N/mm²

Comprendre la référence article

CHP | **02** | **8x12** | **AM** | **SZ**

Câble haute performance
 Ø câble
 Torons x nb de fils
 SZ = Côté droit
 ZS = Côté gauche
 AT = Âme textile
 AM = Âme métallique

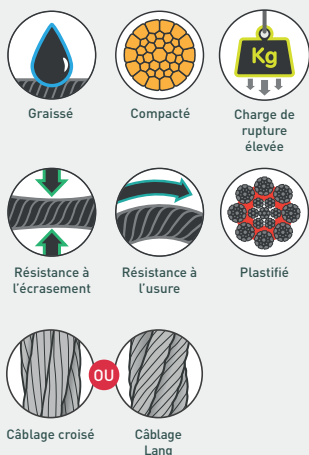

RÉFÉRENCE	Ø MM	SURFACE MÉTALLIQUE MM ²	CHARGE DE RUPTURE MINIMALE Kn		POIDS / M KG
			1960 N/MM ²	2160N/MM ²	
CHP34HP8P8x31AM[...]	34	619,4	1030	1051	5,56
CHP35HP8P8x31AM[...]	35	669,3	1091	1114	6,09
CHP36HP8P8x31AM[...]	36	708,1	1161	1186	6,44
CHP38HP8P8x31AM[...]	38	789	1294	1321	7,18
CHP40HP8P8x31AM[...]	40	874,2	1434	1464	7,96
CHP41.3HP8P8x31AM[...]	41,3	932	1529	1561	8,48
CHP42HP8P8x31AM[...]	42	960,2	1578	1611	8,74
CHP44HP8P8x31AM[...]	44	1053,6	1728	1765	9,60
CHP44.5HP8P8x31AM[...]	44,5	1077,9	1768	1805	9,82
CHP46HP8P8x31AM[...]	46	1151,8	1889	1929	10,49
CHP48HP8P8x31AM[...]	48	1254,1	2057	2100	11,42
CHP50HP8P8x31AM[...]	50	1342,3	2223	2269	12,15
CHP51HP8P8x31AM[...]	51	1396,3	2303	2351	12,64
CHP52HP8P8x31AM[...]	52	1451,8	2394	2444	13,14
CHP54HP8P8x31AM[...]	54	1565,8	2582	-	17,17
CHP56HP8P8x31AM[...]	56	1683,7	2776	-	15,24
CHP58HP8P8x31AM[...]	58	1806,2	2978	-	16,35
			DENSITÉ		
			0,695	FACTEUR DE PERTE DE ROTATION	
				1960 0,839	2160 0,777

Applications : Idéal pour les ponts roulants d'aciéries ou d'usines à papiers, les ponts de coulées, les portiques à conteneurs, les portiques minéraliers ainsi que les palans électriques et dameuses de piste.

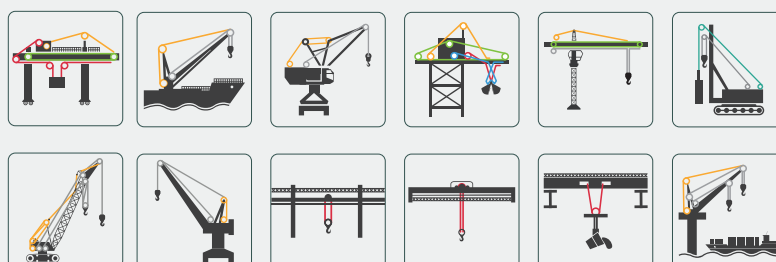

LÉGENDE

- Levage
- Plateforme roulante
- Grue à portée variable
- Saisissage
- Levage auxiliaire
- Manipulation tuyaux

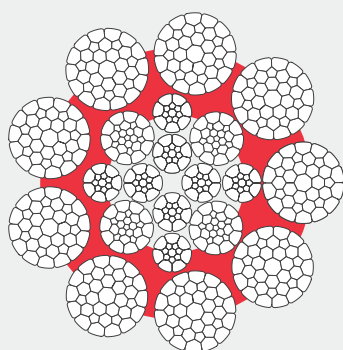

CÂBLES HAUTE PERFORMANCE PLASTIFIÉS "HP8P" 8X36

- Câble plastifié entre les torons augmentant sa manipulation lors des opérations de levage lourdes
- Câble graissé, compacté
- Charge de rupture élevée
- Haute résistance à l'écrasement
- Haute résistance à l'usure
- Câblage croisé ou câblage Lang
- Fils en acier galvanisé ou acier clair 1960N/mm² ou 2160 N/mm²

Comprendre la référence article

CHP	02	8x12	AM	SZ
Câble haute performance	Ø câble	Torons x nb de fils	AT = Âme textile AM = Âme métallique	SZ = Côté droit ZS = Côté gauche

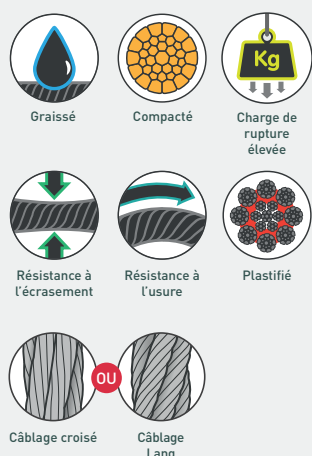

RÉFÉRENCE	Ø MM	SURFACE MÉTALLIQUE MM ²	CHARGE DE RUPTURE MINIMALE Kn	POIDS /M KG
CHP60HP8P8x36AM[...]	60	1946,1	3192	17,72
CHP62HP8P8x36AM[...]	62	2078	3408	18,92
CHP64HP8P8x36AM[...]	64	2214,3	3632	20,16
CHP65HP8P8x36AM[...]	65	2284	3746	20,8
			DENSITÉ	FACTEUR DE PERTE DE ROTATION
			0,695	0,837

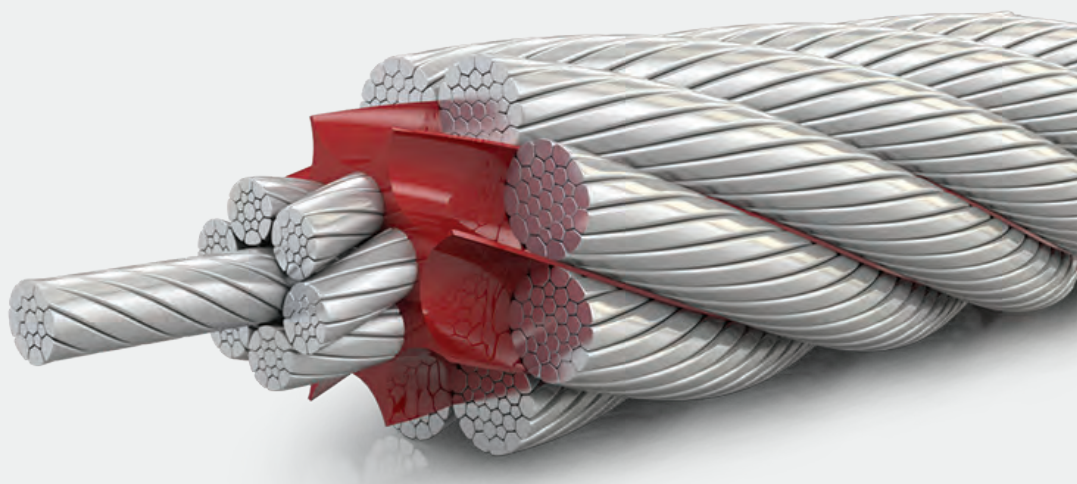

Applications : Idéal pour les ponts roulants d'aciéries ou d'usines à papiers, les ponts de coulées, les portiques à conteneurs, les portiques minéraliers ainsi que les palans électriques et dameuses de piste.

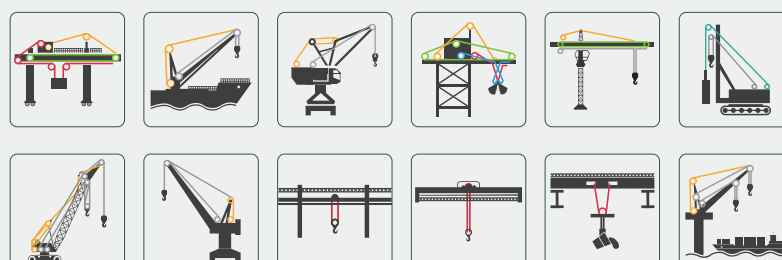

LÉGENDE

- Levage
- Plateforme roulante
- Grue à portée variable
- Saisissage
- Levage auxiliaire
- Manipulation tuyaux

CÂBLE HAUTE PERFORMANCE COMPLAST 9

Un câble haute performance avec torons compactés et imprégnation plastique pour toutes les applications de levage lourdes, y compris les grues mobiles, grues à tour, grues sur chenilles, grues offshore, grues de pont, grues de chargement, grues de fondation et grues portuaires.

9 torons
Plastifié, Compacté

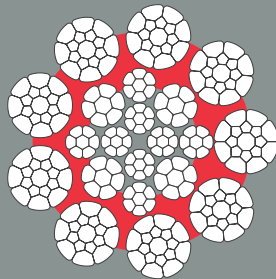

COMPLAST 9/9xK17S

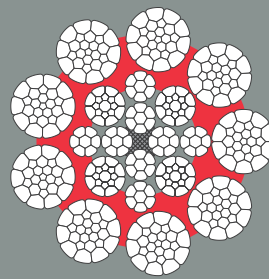

COMPLAST 9/9xK26WS

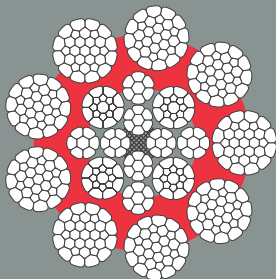

COMPLAST 9/9xK31WS

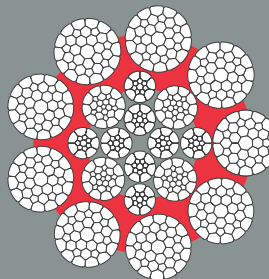

COMPLAST 9/9xK36WS



PARTENAIRE OFFICIEL



ArcelorMittal



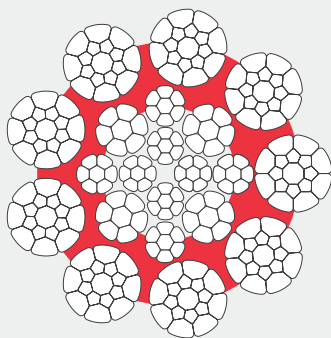

CÂBLES HAUTE PERFORMANCE PLASTIFIÉS "COMPLAST 9" 9x19

- 9 torons extérieurs sur une âme Warrington
- Charge de rupture très élevée
- Haute résistance à l'écrasement
- Haute résistance à l'usure
- Câblage croisé (câblage Lang sur demande)
- Haute section métallique
- Fils en acier galvanisé 1960 ou 2160 N/mm²
- Recommandé pour tous les levages difficiles qui utilisent habituellement 8 torons
- Complast 9 peut dépasser les performances des câbles de 8 torons de 20% dans les mêmes conditions d'utilisation

Comprendre la référence article

CHP	02	8x12	AM	SZ
Câble haute performance	Ø câble	Torons x nb de fils	SZ = Côté droit ZS = Côté gauche	
			AT = Âme textile AM = Âme métallique	



Graissé



Compacté



Charge de rupture élevée



Résistance à l'écrasement



Résistance à l'usure



Plastifié



Câblage croisé



Câblage Lang

RÉFÉRENCE	Ø MM	SURFACE MÉTALLIQUE MM ²	CHARGE DE RUPTURE MINIMALE Kn		POIDS / M KG
			1960N/MM ²	2160N/MM ²	
CHP16CP9 9x17AM[...]	16	135,4	219	239	1,2
CHP18CP9 9x17AM[...]	18	171,7	277	302	1,54
CHP19CP9 9x17AM[...]	19	191,4	308	336	1,72

DENSITÉ	FACTEUR DE PERTE DE ROTATION	
	1960	2160
0,675	0,830	0,815

Applications : Idéal pour les ponts roulants et les ponts roulants pour l'acier ou grues de papeterie, grues de coulée, grues à conteneurs portuaires, grues à portique minéral, flèche palans et palans électriques.

Applications : toutes les applications de levage lourdes, y compris les grues mobiles, grues à tour, grues sur chenilles, grues offshore, grues de pont, grues de chargement, grues de fondation et grues portuaires.

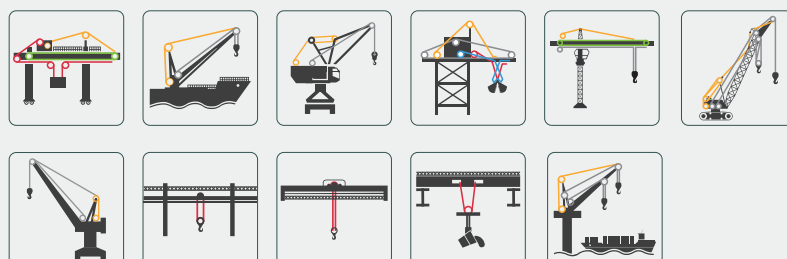

LÉGENDE

- Levage
- Plateforme roulante
- Grue à portée variable
- Saisissage
- Levage auxiliaire
- Manipulation tuyaux

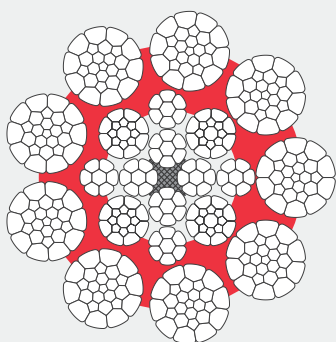

CÂBLES HAUTE PERFORMANCE PLASTIFIÉS "COMPLAST 9" 9x26

- 9 torons extérieurs sur une âme Warrington
- Charge de rupture très élevée
- Haute résistance à l'écrasement
- Haute résistance à l'usure
- Câblage croisé (câblage Lang sur demande)
- Haute section métallique
- Fils en acier galvanisé 1960 ou 2160 N/mm²
- Recommandé pour tous les levages difficiles qui utilisent habituellement 8 torons
- Complast 9 peut dépasser les performances des câbles de 8 torons de 20% dans les mêmes conditions d'utilisation

Comprendre la référence article

CHP	02	8x12	AM	SZ
Câble haute performance	Ø câble	Torons x nb de fils	AM = Âme métallique	SZ = Côté droit ZS = Côté gauche
			AT = Âme textile	



Graissé



Compacté



Charge de rupture élevée



Résistance à l'écrasement



Résistance à l'usure



Plastifié



Câblage croisé



Câblage Lang

RÉFÉRENCE	Ø MM	SURFACE MÉTALLIQUE MM ²	CHARGE DE RUPTURE MINIMALE Kn		POIDS / M KG
			1960N/MM ²	2160N/MM ²	
CHP20CP9 9x26AM[...]	20	213,5	346	375	1,92
CHP22CP9 9x26AM[...]	22	255,2	416	450	2,31
CHP24CP9 9x26AM[...]	24	303,1	493	534	2,74
CHP25CP9 9x26AM[...]	25	334,1	545	586	3,02
CHP25.4CP9 9x26AM[...]	25,4	350,3	569	611	3,17
CHP26CP9 9x26AM[...]	26	362,7	592	631	3,28
CHP28CP9 9x26AM[...]	28	415,6	677	721	3,75
CHP28.4CP9 9x26AM[...]	28,6	430,3	700	746	3,89
CHP30CP9 9x26AM[...]	30	469,9	763	814	4,25
CHP32CP9 9x26AM[...]	32	534,9	868	926	4,84
			DENSITÉ		
			0,675		
			FACTEUR DE PERTE DE ROTATION		
			1960	2160	
			0,830	0,815	

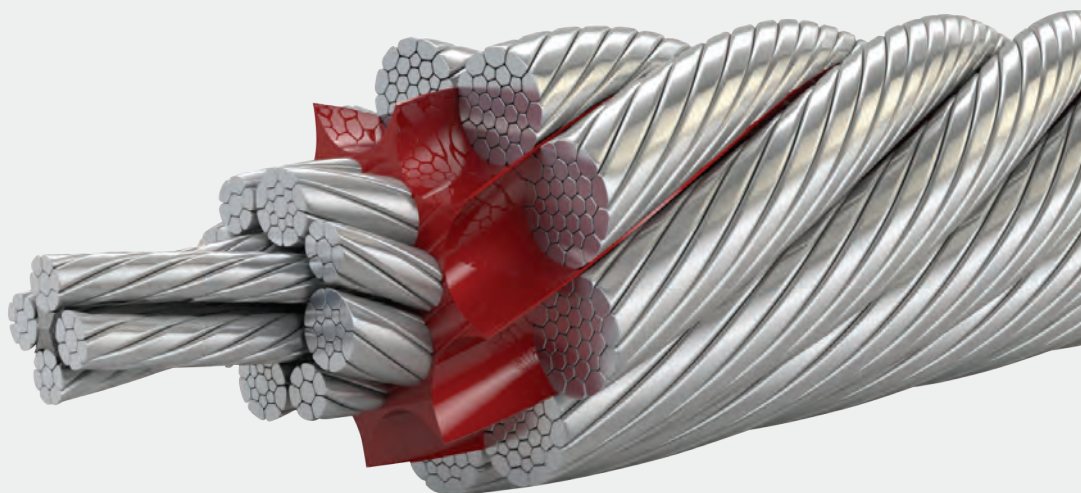

Applications : toutes les applications de levage lourdes, y compris les grues mobiles, grues à tour, grues sur chenilles, grues offshore, grues de pont, grues de chargement, grues de fondation et grues portuaires.

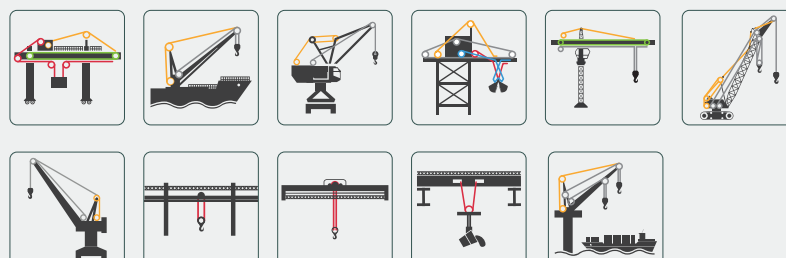

LÉGENDE

- Levage
- Plateforme roulante
- Grue à portée variable
- Saisissage
- Levage auxiliaire
- Manipulation tuyaux



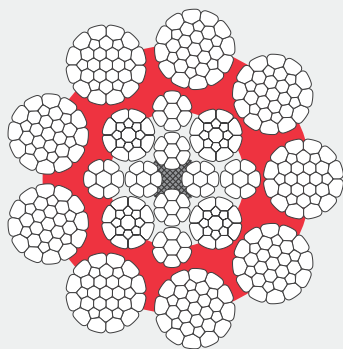

CÂBLES HAUTE PERFORMANCE PLASTIFIÉS "COMPLAST 9" 9x31

- 9 torons extérieurs sur une âme Warrington
- Charge de rupture très élevée
- Haute résistance à l'écrasement
- Haute résistance à l'usure
- Câblage croisé (câblage Lang sur demande)
- Haute section métallique
- Fils en acier galvanisé 1960 ou 2160 N/mm²
- Recommandé pour tous les levages difficiles qui utilisent habituellement 8 torons
- Complast 9 peut dépasser les performances des câbles de 8 torons de 20% dans les mêmes conditions d'utilisation

Comprendre la référence article

CHP | **02** | **8x12** | **AM** | **SZ**
 Câble haute performance
 Ø câble
 Torons x nb de fils
 SZ = Côté droit
 ZS = Côté gauche
 AT = Âme textile
 AM = Âme métallique



Graissé



Compacté



Charge de rupture élevée



Résistance à l'écrasement



Résistance à l'usure



Plastifié



Câblage croisé



Câblage Lang

RÉFÉRENCE	Ø MM	SURFACE MÉTALLIQUE MM ²	CHARGE DE RUPTURE MINIMALE Kn		POIDS / M KG
			1960 N/MM ²	2160 N/MM ²	
CHP34CP9 9x31AM[...]	34	617,5	1015	1075	5,56
CHP35CP9 9x31AM[...]	35	652,9	1104	1155	5,88
CHP36CP9 9x31AM[...]	36	689,2	1168	1222	6,21
CHP38CP9 9x31AM[...]	38	736,2	1290	1362	6,9
CHP40CP9 9x31AM[...]	40	857,6	1401	1487	7,76
CHP41CP9 9x31AM[...]	41	918,4	1482	1558	8,24
CHP42CP9 9x31AM[...]	42	853,8	1563	1631	8,73
CHP44CP9 9x31AM[...]	44	1051,3	1716	1785	9,51
CHP46CP9 9x31AM[...]	46	1142	1870	1945	10,31
CHP48CP9 9x31AM[...]	48	1235,3	2030	2106	11,18
CHP50CP9 9x31AM[...]	50	1343,2	2198	2272	12,17
			DENSITÉ		
			0,675	1960 0,830	2160 0,815

Applications : toutes les applications de levage lourdes, y compris les grues mobiles, grues à tour, grues sur chenilles, grues offshore, grues de pont, grues de chargement, grues de fondation et grues portuaires.

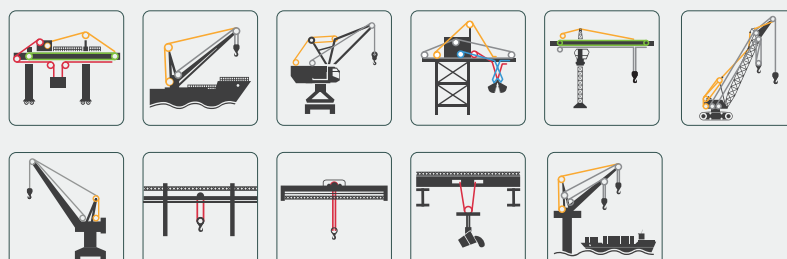

LÉGENDE

- Levage
- Plateforme roulante
- Grue à portée variable
- Saisissage
- Levage auxiliaire
- Manipulation tuyaux

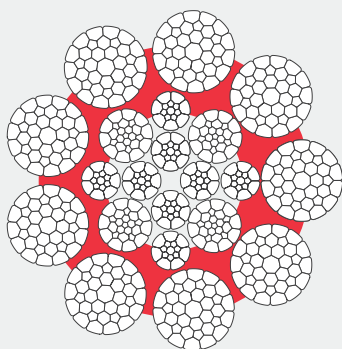

CÂBLES HAUTE PERFORMANCE PLASTIFIÉS "COMPLAST 9" 9x36

- 9 torons extérieurs sur une âme Warrington
- Charge de rupture très élevée
- Haute résistance à l'écrasement
- Haute résistance à l'usure
- Câblage croisé (câblage Lang sur demande)
- Haute section métallique
- Fils en acier galvanisé 1960 ou 2160 N/mm²
- Recommandé pour tous les levages difficiles qui utilisent habituellement 8 torons
- Complast 9 peut dépasser les performances des câbles de 8 torons de 20% dans les mêmes conditions d'utilisation

Comprendre la référence article

CHP | **02** | **8x12** | **AM** | **SZ**

Câble haute performance
 Ø câble
 Torons x nb de fils
 SZ = Côté droit
 ZS = Côté gauche
 AT = Âme textile
 AM = Âme métallique



Graissé



Compacté



Charge de rupture élevée



Résistance à l'écrasement



Résistance à l'usure



Plastifié



Câblage croisé



Câblage Lang

RÉFÉRENCE	Ø MM	SURFACE MÉTALLIQUE MM ²	CHARGE DE RUPTURE MINIMALE Kn		POIDS / M KG
			1960 N/MM ²	2160 N/MM ²	
CHP52CP9 9x36AM[...]	52	1443,4	2343	2405	12,99
CHP54CP9 9x36AM[...]	54	1556,6	2527	2594	14,01
CHP56CP9 9x36AM[...]	56	1674	2716	2789	15,07
CHP58CP9 9x36AM[...]	58	1784,2	2934	3012	16,03
CHP60CP9 9x36AM[...]	60	1914,6	3160	3244	17,24
CHP62CP9 9x36AM[...]	62	2080	3402	3492	18,75
CHP64CP9 9x36AM[...]	64	2186,4	3625	3721	19,98
			DENSITÉ	FACTEUR DE PERTE DE ROTATION	
			0,675	1960 0,830	2160 0,815

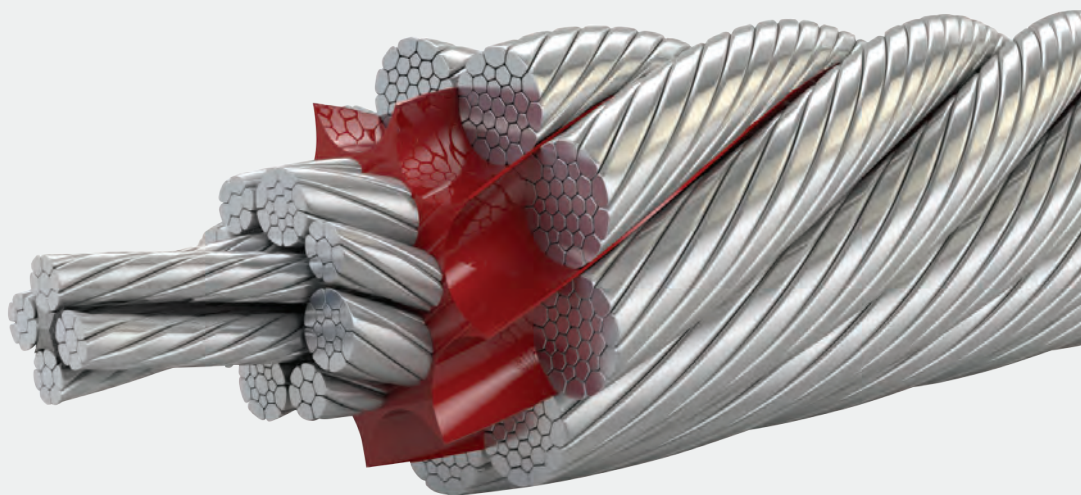

Applications : toutes les applications de levage lourdes, y compris les grues mobiles, grues à tour, grues sur chenilles, grues offshore, grues de pont, grues de chargement, grues de fondation et grues portuaires.

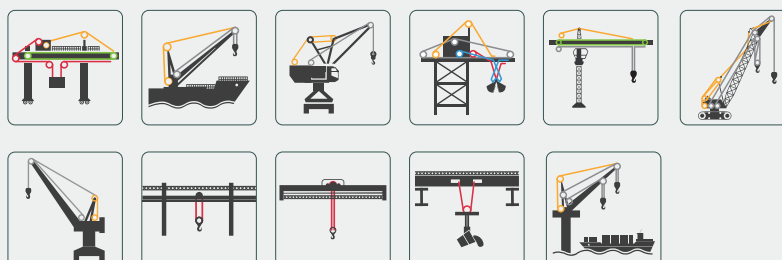

LÉGENDE

- Levage
- Plateforme roulante
- Grue à portée variable
- Saisissage
- Levage auxiliaire
- Manipulation tuyaux



CÂBLE HAUTE PERFORMANCE INTEGRAL 8

Câblage croisé à 8 torons, pour les applications où une charge de rupture élevée est requise.

8 torons
Câblage croisé

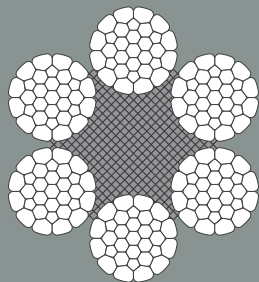

HDHP 6/6XK31WS

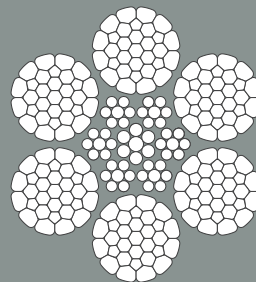

HDHP 6/6XK31WS

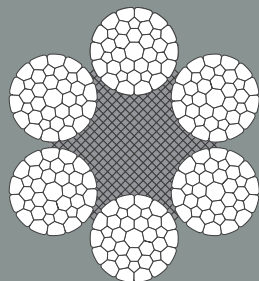

HDHP 6/6XK36WS

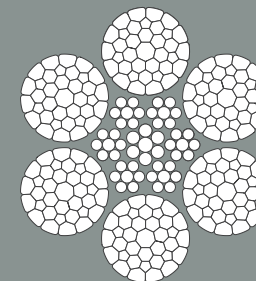

HDHP 6/6XK36WS



PARTENAIRE OFFICIEL



ArcelorMittal

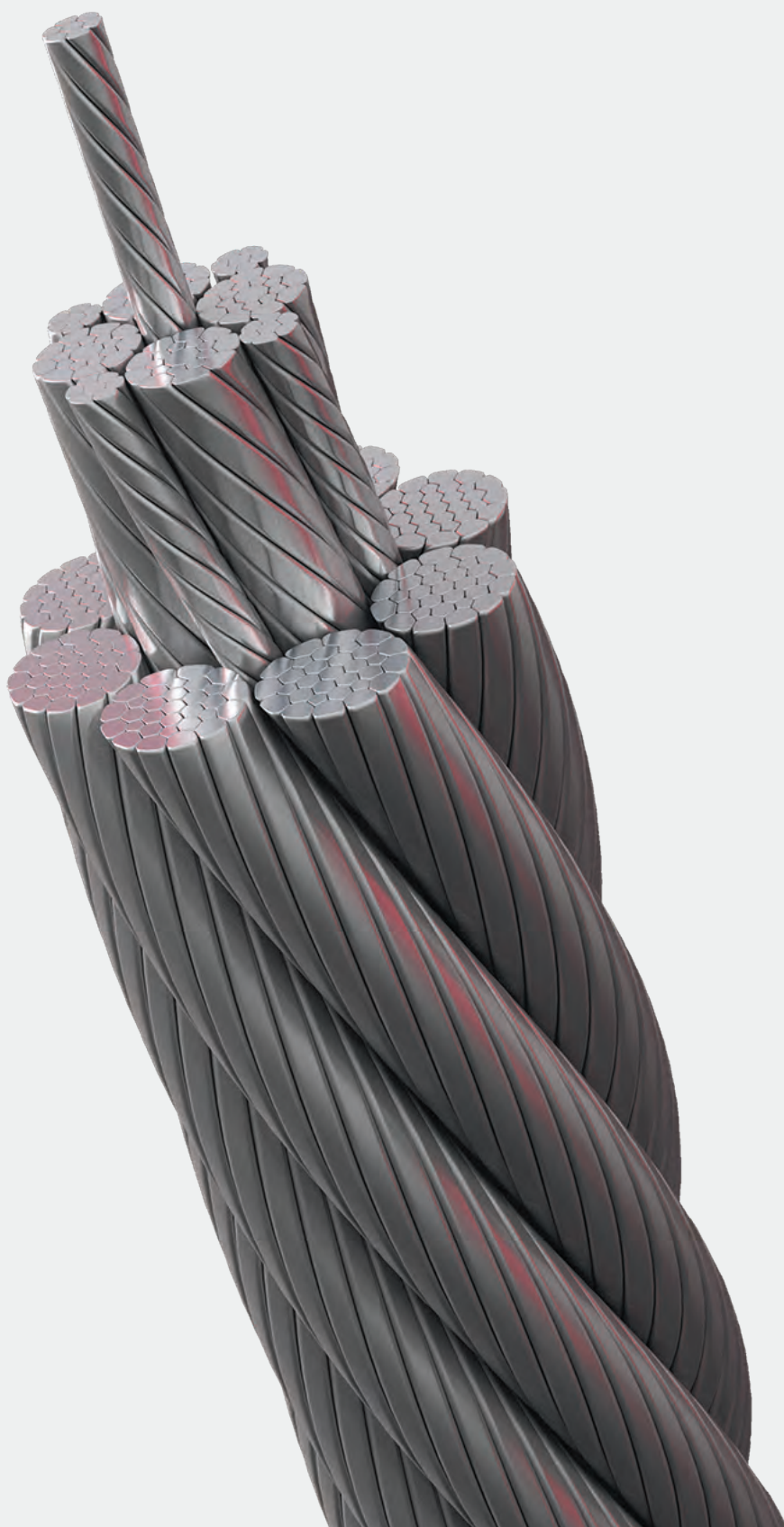

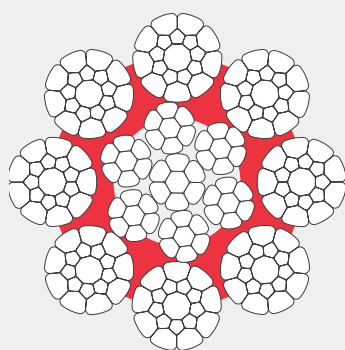

CÂBLES HAUTE PERFORMANCE PLASTIFIÉS "INTEGRAL 8" 8x19

- 8 torons extérieurs + 8 torons d'âme Warrington = 16 torons câblés en parallèle au même pas (câblage double parallèle)
- Charge de rupture extrêmement élevée (très bon coefficient de remplissage)
- Haute résistance à l'écrasement
- Câblage croisé exclusivement
- Fils en acier galvanisé 2160 N/mm²
- Du au câblage parallèle de tous ses composants, ce câble est très sensible à la rotation et aux angles de déflexion
- **Integral 8 doit être utilisé uniquement avec les deux extrémités arrêtées en rotation et sous une tension importante**

Comprendre la référence article

CHP	02	8x12	AM	SZ
Câble haute performance	Ø câble	Torons x nb de fils	AT = Âme textile AM = Âme métallique	SZ = Côté droit ZS = Côté gauche



Graissé



Compacté



Charge de rupture élevée



Résistance à l'écrasement



Câblage croisé

RÉFÉRENCE	Ø MM	SURFACE MÉTALLIQUE MM ²	CHARGE DE RUPTURE MINIMALE Kn	POIDS / M KG
CHP6.4INT8 8x19AM[...]	6,4	23,7	43	0,2
CHP7INT8 8x19AM[...]	7	28,3	51	0,25
CHP7.2INT8 8x19AM[...]	7,2	29,9	54	0,26
CHP8INT8 8x19AM[...]	8	36,8	67	0,32
CHP9INT8 8x19AM[...]	9	46,6	85	0,4
CHP10INT8 8x19AM[...]	10	57,6	105	0,5
CHP11INT8 8x19AM[...]	11	69,1	126,4	0,6
CHP12INT8 8x19AM[...]	12	82,1	150	0,71
CHP13INT8 8x19AM[...]	13	95,9	175	0,83
CHP14INT8 8x19AM[...]	14	112,2	205	0,97
CHP15INT8 8x19AM[...]	15	130	238,6	1,13
			DENSITÉ	FACTEUR DE PERTE DE ROTATION
			0,733	0,845

Applications : toutes les applications de levage lourdes où une charge de rupture élevée est requise.

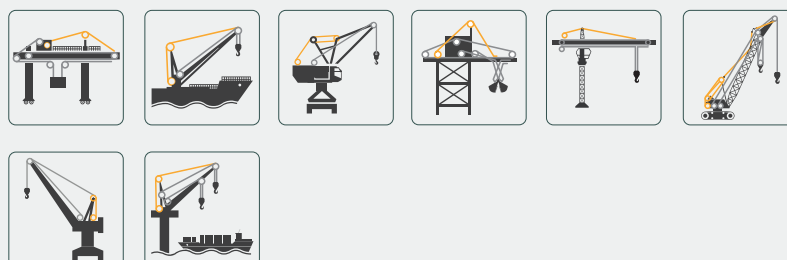

LÉGENDE

- Levage
- Plateforme roulante
- Grue à portée variable
- Saisissage
- Levage auxiliaire
- Manipulation tuyaux

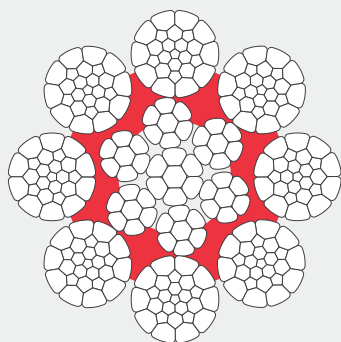

CÂBLES HAUTE PERFORMANCE PLASTIFIÉS "INTEGRAL 8" 8x26

- 8 torons extérieurs + 8 torons d'âme Warrington = 16 torons câblés en parallèle au même pas (câblage double parallèle)
- Charge de rupture extrêmement élevée (très bon coefficient de remplissage)
- Haute résistance à l'écrasement
- Câblage croisé exclusivement
- Fils en acier galvanisé 2160 N/mm²
- Dû au câblage parallèle de tous ses composants, ce câble est très sensible à la rotation et aux angles de déflexion
- **Integral 8 doit être utilisé uniquement avec les deux extrémités arrêtées en rotation et sous une tension importante**

Comprendre la référence article

CHP	02	8x12	AM	SZ
Câble haute performance	Ø câble	Torons x nb de fils	AT = Âme textile AM = Âme métallique	SZ = Côté droit ZS = Côté gauche



Graissé



Compacté



Charge de rupture élevée



Résistance à l'écrasement



Câblage croisé

RÉFÉRENCE	Ø MM	SURFACE MÉTALLIQUE MM ²	CHARGE DE RUPTURE MINIMALE 2160N/MM ²	POIDS / M KG
CHP16INT8 8x26AM[...]	16	149,1	273	1,31
CHP18INT8 8x26AM[...]	18	187,4	343	1,64
CHP19INT8 8x26AM[...]	19	208,8	382	1,83
CHP20INT8 8x26AM[...]	20	231,3	423	2,02
CHP22INT8 8x26AM[...]	22	279,9	512	2,45
CHP24INT8 8x26AM[...]	24	333,2	609	2,92
CHP25INT8 8x26AM[...]	25	361,5	661	3,16
CHP26INT8 8x26AM[...]	26	379,9	703	3,32
CHP26INT8 8x26AM[...]	28	454	821	3,96
CHP28.6INT8 8x26AM[...]	28,4	473,7	856	4,13
			DENSITÉ	FACTEUR DE PERTE DE ROTATION
			0,733	0,845

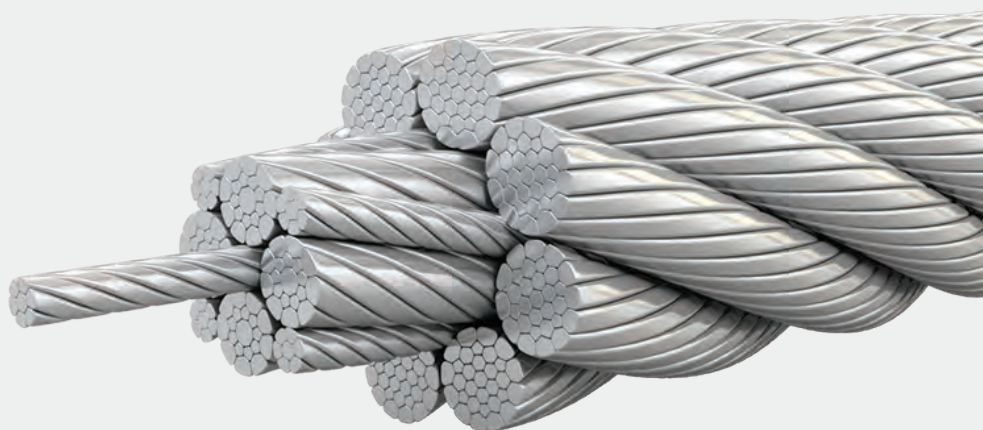

Applications : toutes les applications de levage lourdes où une charge de rupture élevée est requise.

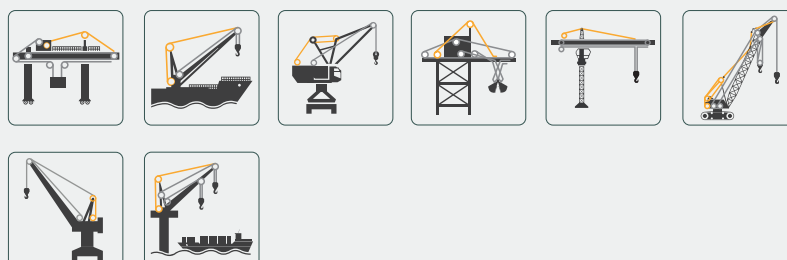

LÉGENDE

- Levage
- Plateforme roulante
- Grue à portée variable
- Saisissage
- Levage auxiliaire
- Manipulation tuyaux



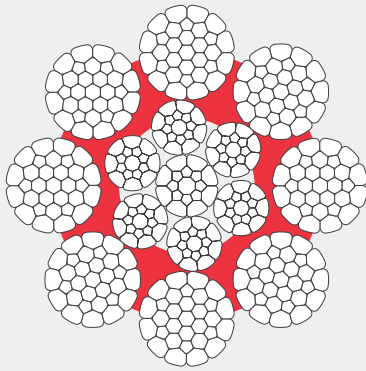

CÂBLES HAUTE PERFORMANCE PLASTIFIÉS "INTEGRAL 8" 8x31

- 8 torons extérieurs + 8 torons d'âme Warrington = 16 torons câblés en parallèle au même pas (câblage double parallèle)
- Charge de rupture extrêmement élevée (très bon coefficient de remplissage)
- Haute résistance à l'écrasement
- Câblage croisé exclusivement
- Fils en acier galvanisé 2160 N/mm²
- Dû au câblage parallèle de tous ses composants, ce câble est très sensible à la rotation et aux angles de déflexion
- **Integral 8 doit être utilisé uniquement avec les deux extrémités arrêtées en rotation et sous une tension importante**

Comprendre la référence article

CHP : Câble haute performance
02 : Ø câble
8x12 : Torons x nb de fils
AM : AT = Âme textile, AM = Âme métallique
SZ : SZ = Côté droit, ZS = Côté gauche

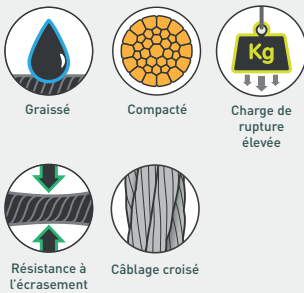

RÉFÉRENCE	Ø MM	SURFACE MÉTALLIQUE MM ²	CHARGE DE RUPTURE MINIMALE 2160N/MM ²	POIDS /M KG
CHP30INT8 8x31AM[...]	30	521,2	942	4,55
CHP32INT8 8x31AM[...]	32	602,8	1086	5,29
CHP34INT8 8x31AM[...]	34	680,5	1226	5,97
CHP36INT8 8x31AM[...]	36	762,9	1375	6,69
CHP38INT8 8x31AM[...]	38	842,2	1495	7,38
CHP40INT8 8x31AM[...]	40	943,3	1658	8,27
CHP42INT8 8x31AM[...]	42	1040	1828	9,12
CHP44,5INT8 8x31AM[...]	44,5	1117,1	2003	9,74
CHP46INT8 8x31AM[...]	46	1193,7	2140	10,41
CHP48INT8 8x31AM[...]	48	1296,6	2309	11,35
CHP50INT8 8x31AM[...]	50	1406,9	2505	12,32
CHP50,8INT8 8x31AM[...]	50,8	1452,3	2586	12,71
CHP52INT8 8x31AM[...]	52	1521,7	2710	13,32
			DENSITÉ	FACTEUR DE PERTE DE ROTATION
			0,733	0,830

Applications : toutes les applications de levage lourdes où une charge de rupture élevée est requise.

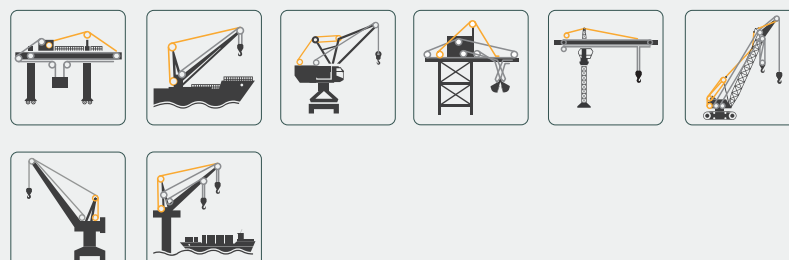

LÉGENDE

- Levage
- Plateforme roulante
- Grue à portée variable
- Saisissage
- Levage auxiliaire
- Manipulation tuyaux



CÂBLE HAUTE PERFORMANCE NRHD 24

Le **NRHD 24** est un câble antigiratoire pour un large éventail d'applications, y compris les grues à tour, les grues mobiles, les grues sur chenilles, les appareils de levage à grande levée et les grues à cargaison de pont. Excellentes performances sur les treuils à enroulement multicouches avec une résistance élevée à la fatigue de flexion.

Le **NRHD 24 C** est un câble de levage compacté antigiratoire pour un large spectre d'utilisation, notamment les grues à tour, les grues mobiles, les grues sur chenilles, les appareils de levage à grande levée et grues de chargement de pont.

câble antigiratoire
câblage compacté (NRHD C)

NRHD 24 est disponible avec une imprégnation plastique qui améliore le comportement de la corde en cas d'angles de flotte et de cycles de levage répétitifs, et est recommandé pour une utilisation intensive de grande hauteur.

La charge de rupture minimale moyenne est inférieure de 2%.

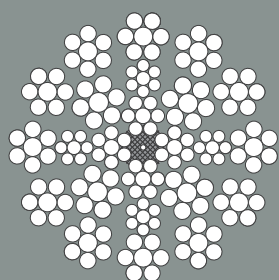

NRHD 24 / 24(W)X7

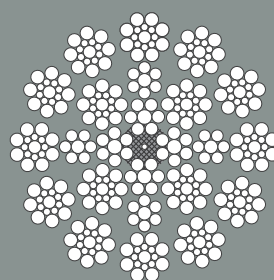

NRHD 24 / 24(W)X17

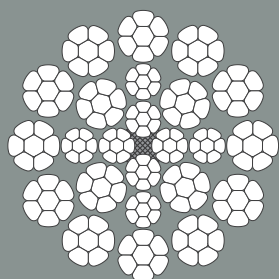

NRHD 24 C / 24(W)XK7

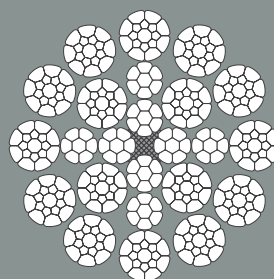

NRHD 24 C / 24(W)XK17



PARTENAIRE OFFICIEL



ArcelorMittal



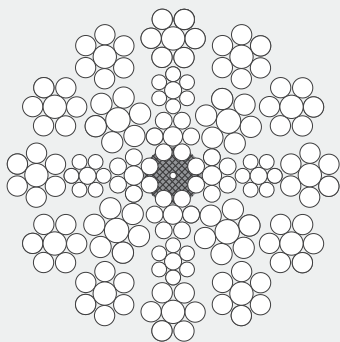

CÂBLES HAUTE PERFORMANCE "NRHD 24" 27x7 ANTIGIRATOIRES

- Résistance à la rotation
- Charge de rupture élevée
- Grande durée de vie en service
- Très bonne performance à l'enroulement multicouche par l'optimisation des contacts entre les composants intérieurs
- Excellentes performances en système multicouche et grande résistance à la fatigue en flexion
- Grande durée de vie en service
- 12 torons extérieurs sur une âme Warrington
- Le câblage Lang favorise l'enroulement et augmente la résistance à la fatigue
- Fils en acier galvanisé 2160 N/mm² (acier clair disponible sur demande)
- Recommandés pour les applications de levage qui exigent des propriétés antigiratoires et pour tous les systèmes qui travaillent avec un minimum de deux brins

Comprendre la référence article

CHP	02	8x12	AM	SZ
Câble haute performance	Ø câble	Torons x nb de fils	SZ = Côté droit ZS = Côté gauche	
			AT = Âme textile AM = Âme métallique	



Graissé



Antigiratoire



Câblage Lang

RÉFÉRENCE	Ø MM	SURFACE MÉTALLIQUE MM ²	CHARGE DE RUPTURE MINIMALE Kn	POIDS /M KG
CHP8NRHD24x7AM[...]	8	30,5	56	0,27
CHP9NRHD24x7AM[...]	9	37,5	68,5	0,34
CHP10NRHD24x7AM[...]	10	47,8	86	0,43
CHP11NRHD24x7AM[...]	11	56,8	104	0,51
CHP12NRHD24x7AM[...]	12	68	124,5	0,61
CHP13NRHD24x7AM[...]	13	81,6	145	0,72
CHP14NRHD24x7AM[...]	14	96,5	175	0,86
CHP15NRHD24x7AM[...]	15	106,2	190	0,94
CHP16NRHD24x7AM[...]	16	125,2	220	1,12
CHP17NRHD24x7AM[...]	17	140,8	248	1,25
CHP18NRHD24x7AM[...]	18	158,2	275	1,41
CHP19NRHD24x7AM[...]	19	173,3	310	1,53
			DENSITÉ	FACTEUR DE PERTE DE ROTATION
			0,610	0,830

Applications : Large éventail d'applications, y compris les grues à tour, les grues mobiles, les grues sur chenilles, les appareils de levage à grande levée et les grues à cargaison de pont.

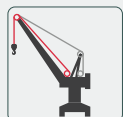
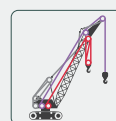
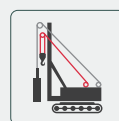
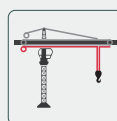

LÉGENDE

- Levage
- Plateforme roulante
- Grue à portée variable
- Saisissage
- Levage auxiliaire
- Manipulation tuyaux



CÂBLES HAUTE PERFORMANCE "NRHD 24" 27x17 ANTIGIRATOIRES

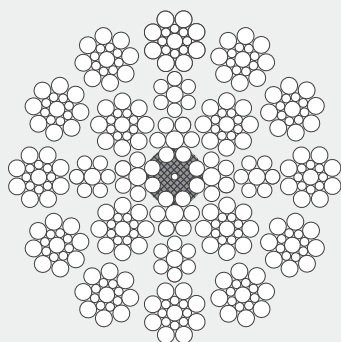

- Résistance à la rotation
- Charge de rupture élevée
- Grande durée de vie en service
- Très bonne performance à l'enroulement multicouche par l'optimisation des contacts entre les composants intérieurs
- Excellentes performances en système multicouche et grande résistance à la fatigue en flexion
- Grande durée de vie en service
- 12 torons extérieurs sur une âme Warrington
- Le câblage Lang favorise l'enroulement et augmente la résistance à la fatigue
- Fils en acier galvanisé 2160 N/mm² (acier clair disponible sur demande)
- Recommandés pour les applications de levage qui exigent des propriétés antigiratoires et pour tous les systèmes qui travaillent avec un minimum de deux brins

Comprendre la référence article

CHP | **02** | **8x12** | **AM** | **SZ**
 Câble haute performance | Ø câble | Torons x nb de fils | SZ = Côté droit / ZS = Côté gauche
 AT = Âme textile / AM = Âme métallique



Graissé



Antigiratoire



Câblage Lang

RÉFÉRENCE	Ø MM	SURFACE MÉTALLIQUE MM ²	CHARGE DE RUPTURE MINIMALE KN	POIDS /M KG
CHP20NRHD24x17AM[...]	20	188,5	335	1,67
CHP21NRHD24x17AM[...]	21	213,4	368	1,89
CHP22NRHD24x17AM[...]	22	235,3	415	2,09
CHP24NRHD24x17AM[...]	24	281	495	2,5
CHP25.4NRHD24x17AM[...]	25,4	309,8	560	2,75
CHP28NRHD24x17AM[...]	28	384,9	675	3,42
CHP29NRHD24x17AM[...]	29	408,2	712	3,63
CHP30NRHD24x17AM[...]	30	446	765	3,95
CHP32NRHD24x17AM[...]	32	507,4	870	4,49
CHP34NRHD24x17AM[...]	34	572,8	983	5,07
CHP36NRHD24x17AM[...]	36	643,6	1095	5,73
CHP38NRHD24x17AM[...]	38	717,1	1215	6,38
CHP40NRHD24x17AM[...]	40	795,6	1345	7,08
CHP42NRHD24x17AM[...]	42	877,2	1485	7,81
CHP44NRHD24x17AM[...]	44	962,7	1630	8,57
CHP82NRHD24x17AM[...]	82	3343,7	5652	29,75
		DENSITÉ	FACTEUR DE PERTE DE ROTATION	
		0,625	0,800	

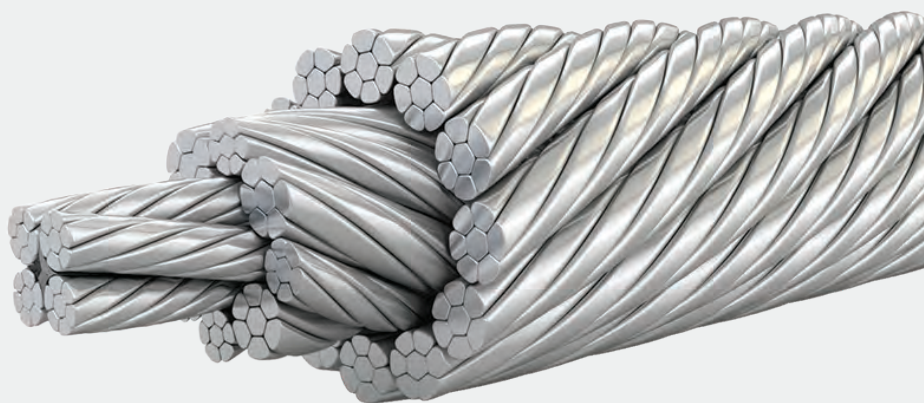

Applications : Large éventail d'applications, y compris les grues à tour, les grues mobiles, les grues sur chenilles, les appareils de levage à grande levée et les grues à cargaison de pont.

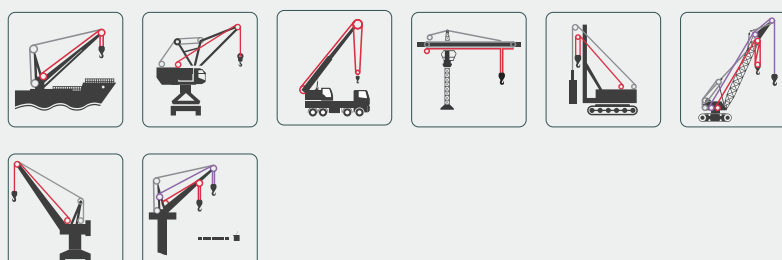

LÉGENDE

- Levage
- Plateforme roulante
- Grue à portée variable
- Saisissage
- Levage auxiliaire
- Manipulation tuyaux



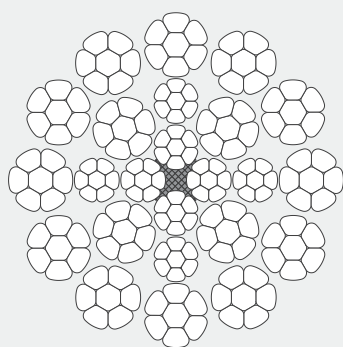

CÂBLES HAUTE PERFORMANCE "NRHD 24C" 24x7 ANTIGIRATOIRES

- Résistance à la rotation
- Charge de rupture élevée
- Grande durée de vie en service
- Très bonne performance à l'enroulement multicouche par l'optimisation des contacts entre les composants intérieurs
- Excellentes performances en système multicouche et grande résistance à la fatigue en flexion
- Grande durée de vie en service
- 12 torons extérieurs sur une âme Warrington
- Le câblage Lang favorise l'enroulement et augmente la résistance à la fatigue
- Fils en acier galvanisé 2160 N/mm² (acier clair disponible sur demande)
- Recommandés pour les applications de levage qui exigent des propriétés antigiratoires et pour tous les systèmes qui travaillent avec un minimum de deux brins

Comprendre la référence article

CHP	02	8x12	AM	SZ
Câble haute performance	Ø câble	Torons x nb de fils	AM = Âme métallique	SZ = Côté droit ZS = Côté gauche
			AT = Âme textile	



Graissé



Antigiratoire



Câblage Lang

RÉFÉRENCE	Ø MM	SURFACE MÉTALLIQUE MM ²	CHARGE DE RUPTURE MINIMALE KN	POIDS /M KG
CHP8NRHDC24x7AM[...]	8	34,4	56	0,31
CHP9NRHDC24x7AM[...]	9	43,6	71	0,39
CHP10NRHDC24x7AM[...]	10	53,8	88	0,48
CHP11NRHDC24x7AM[...]	11	65,1	107,4	0,58
CHP12NRHDC24x7AM[...]	12	77,5	127	0,69
CHP13NRHDC24x7AM[...]	13	84,1	138	0,75
CHP14NRHDC24x7AM[...]	14	91	147	0,81
CHP15NRHDC24x7AM[...]	15	106	175	0,94
CHP16NRHDC24x7AM[...]	16	121,1	197	1,07
CHP17NRHDC24x7AM[...]	17	137,8	224	1,22
CHP18NRHDC24x7AM[...]	18	174,4	283	1,54
CHP19NRHDC24x7AM[...]	19	194,3	315	1,72
CHP20NRHDC24x7AM[...]	20	215,3	350	1,91
CHP21NRHDC24x7AM[...]	21	237,3	385	2,1
CHP22NRHDC24x7AM[...]	22	260,5	423	2,31
			DENSITÉ	FACTEUR DE PERTE DE ROTATION
			0,685	0,832

Applications : Large éventail d'applications, y compris les grues à tour, les grues mobiles, les grues sur chenilles, les appareils de levage à grande levée et les grues à cargaison de pont.

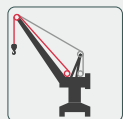
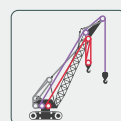
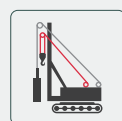
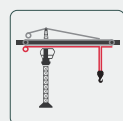
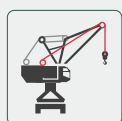
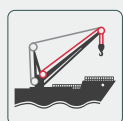

LÉGENDE

- Levage
- Plateforme roulante
- Grue à portée variable
- Saisissage
- Levage auxiliaire
- Manipulation tuyaux

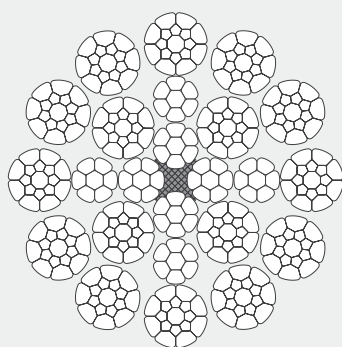

CÂBLES HAUTE PERFORMANCE "NRHD 24C" 24x17 ANTIGIRATOIRES

- Résistance à la rotation
- Charge de rupture élevée
- Grande durée de vie en service
- Très bonne performance à l'enroulement multicouche par l'optimisation des contacts entre les composants intérieurs
- Excellentes performances en système multicouche et grande résistance à la fatigue en flexion
- Grande durée de vie en service
- 12 torons extérieurs sur une âme Warrington
- Le câblage Lang favorise l'enroulement et augmente la résistance à la fatigue
- Fils en acier galvanisé 2160 N/mm² (acier clair disponible sur demande)
- Recommandés pour les applications de levage qui exigent des propriétés antigiratoires et pour tous les systèmes qui travaillent avec un minimum de deux brins

Comprendre la référence article

CHP	02	8x12	(AM)	SZ
Câble haute performance	Ø câble	Torons x nb de fils		SZ = Côté droit ZS = Côté gauche
				AT = Âme textile AM = Âme métallique



Graissé



Antigiratoire



Câblage Lang

RÉFÉRENCE	Ø MM	SURFACE MÉTALLIQUE MM ²	CHARGE DE RUPTURE MINIMALE Kn	POIDS / M KG
CHP24NRHDC24x17AM[...]	24	314,1	507	2,87
CHP25.4NRHDC24x17AM[...]	25,4	351,9	568	3,21
CHP28NRHDC24x17AM[...]	28	427,6	690	3,90
CHP30NRHDC24x17AM[...]	30	490,8	792	4,48
CHP32NRHDC24x17AM[...]	32	558,5	901	5,09
CHP34NRHDC24x17AM[...]	34	630,5	1017	5,75
CHP36NRHDC24x17AM[...]	36	697,5	1105	6,23
CHP38NRHDC24x17AM[...]	38	771,5	1231	6,94
CHP40NRHDC24x17AM[...]	40	850,9	1364	7,63
CHP42NRHDC24x17AM[...]	42	949,3	1503	8,48
CHP44NRHDC24x17AM[...]	44	1041,9	1650	9,30
			DENSITÉ	FACTEUR DE PERTE DE ROTATION
			0,733	0,830

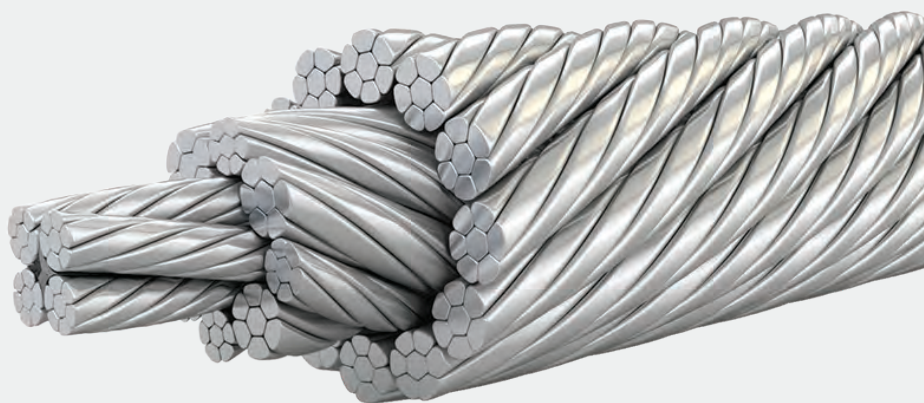

Applications : Large éventail d'applications, y compris les grues à tour, les grues mobiles, les grues sur chenilles, les appareils de levage à grande levée et les grues à cargaison de pont.

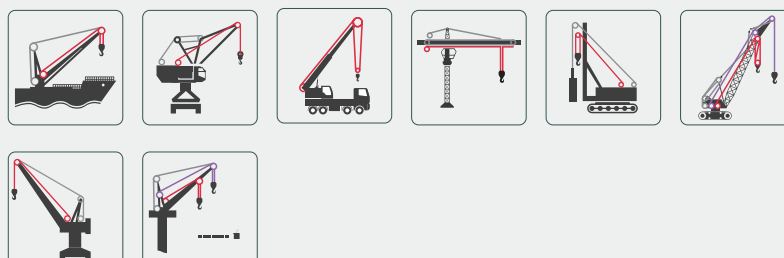

LÉGENDE

- Levage
- Plateforme roulante
- Grue à portée variable
- Saisissage
- Levage auxiliaire
- Manipulation tuyaux



CÂBLE HAUTE PERFORMANCE NOTOR

Un câble de levage antigiratoire pour les applications de grande hauteur, y compris grues à tour, grues mobiles, grues sur chenilles, grues d'exploitation offshore ou tout appareil de levage à hauteur élevée nécessitant une importante résistance à la rotation.

Notor HP est disponible avec une imprégnation plastique qui améliore le comportement de la corde en cas d'angles de flote et de cycles de levage répétitifs, et est recommandé pour une utilisation intensive de grande hauteur. La charge de rupture minimale moyenne est inférieure de 2%.

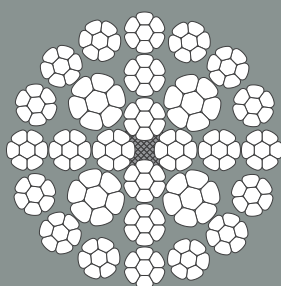

NOTOR HP
/28(W)xK7

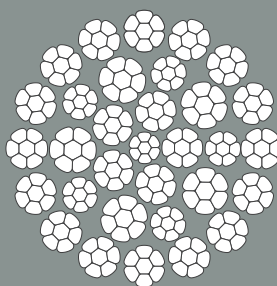

NOTOR HP
/32(W)xK7

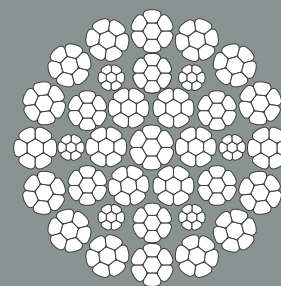

NOTOR HP
/35(W)xK7

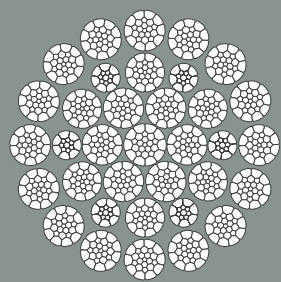

NOTOR HP
/35(W)xK26WS

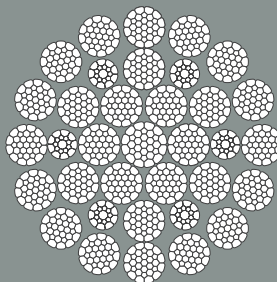

NOTOR HP
/35(W)xK31WS

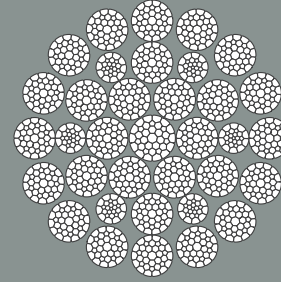

NOTOR HP
/35(W)xK36WS



PARTENAIRE OFFICIEL



ArcelorMittal

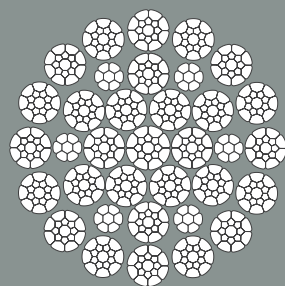

NOTOR HP
/35(W)xK17S

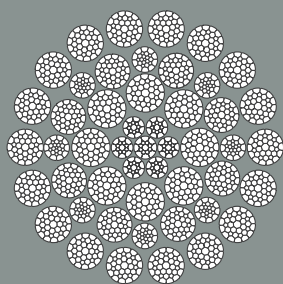

NOTOR HP
/49(W)xK36WS

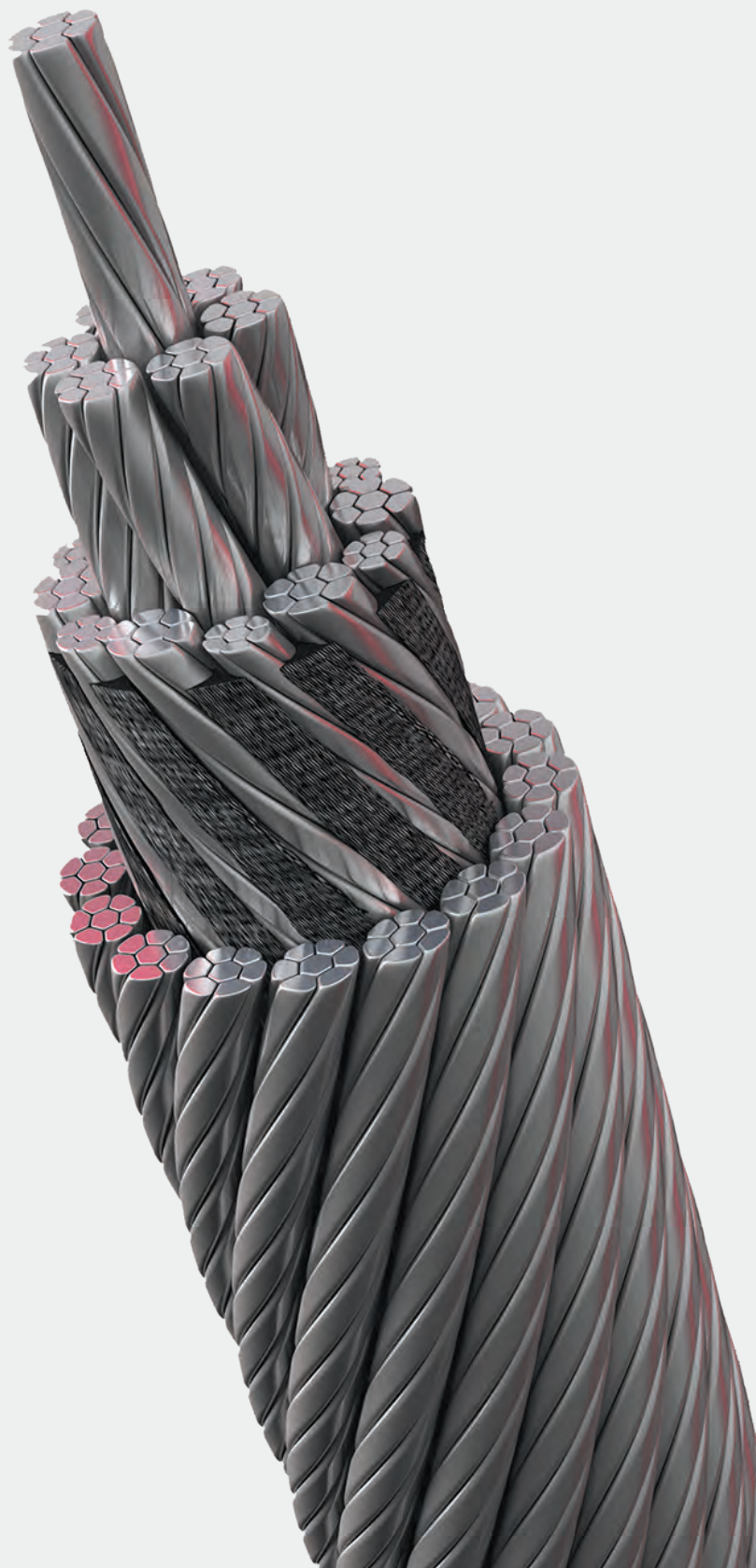

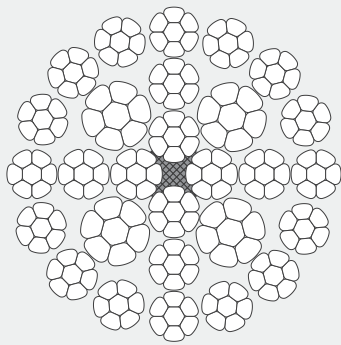

CÂBLES HAUTE PERFORMANCE "NOTOR HP" 28x7 ANTIGIRATOIRES

- 16 torons extérieurs sur une âme Warrington
- Très grande résistance à la rotation
- Charge de rupture très élevée
- Très grande durée de vie en service
- Excellente résistance à l'enroulement multicouche grâce à ses torons compactés
- Excellente résistance aux frottements
- Haute résistance à l'écrasement
- Haute résistance à l'usure et à la fatigue
- Câblage croisé ou Lang
- Tous les torons sont compactés intérieurs/extérieurs
- Le câblage Lang favorise l'enroulement et augmente la résistance à la fatigue
- Fils en acier galvanisé 1960 ou 2160 N/mm²

Comprendre la référence article

CHP	02	8x12	AM	SZ
Câble haute performance	Ø câble	Torons x nb de fils	AM = Âme métallique	SZ = Côté droit / ZS = Côté gauche
			AT = Âme textile	



Graissé



Compacté



Charge de rupture élevée



Résistance à l'écrasement



Résistance à l'usure



Antigiratoire



Câblage Lang

RÉFÉRENCE	Ø MM	SURFACE MÉTALLIQUE MM ²	CHARGE DE RUPTURE MINIMALE Kn		POIDS / M KG
			1960 N/MM ²	2160 N/MM ²	
CHP10NOTOR 28x7AM[...]	10	55,3	89,1	99	0,49
CHP11NOTOR 28x7AM[...]	11	66,9	107,8	119,8	0,59
CHP12NOTOR 28x7AM[...]	12	79,6	128,3	142,6	0,71
CHP13NOTOR 28x7AM[...]	13	93,4	150	167,3	0,83
CHP14NOTOR 28x7AM[...]	14	108,3	174,6	194	0,96
CHP15NOTOR 28x7AM[...]	15	124,3	200	222,8	1,1
CHP16NOTOR 28x7AM[...]	16	141,4	228,1	253,4	1,25
CHP17NOTOR 28x7AM[...]	17	159,7	260	284,1	1,42
			DENSITÉ		
			0,700		
			FACTEUR DE PERTE DE ROTATION		
				1940 0,823	2160 0,830

Applications : Pour les applications de grande hauteur, y compris les grues à tour, grues mobiles, grues sur chenilles, grues d'exploitation offshore ou tout appareil de levage à haute levée nécessitant une résistance élevée à la rotation.

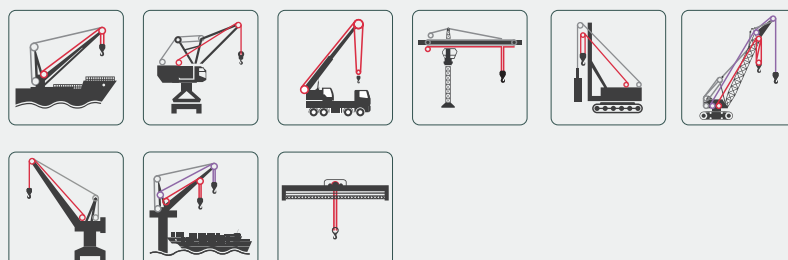

LÉGENDE

- Levage
- Plateforme roulante
- Grue à portée variable
- Saisissage
- Levage auxiliaire
- Manipulation tuyaux

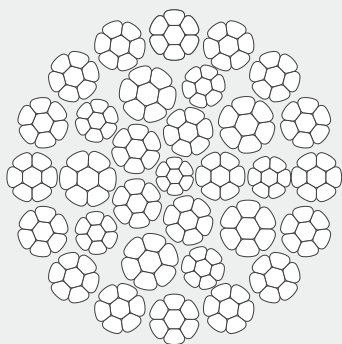

CÂBLES HAUTE PERFORMANCE "NOTOR HP" 32x7 ANTIGIRATOIRES

- 16 torons extérieurs sur une âme Warrington
- Très grande résistance à la rotation
- Charge de rupture très élevée
- Très grande durée de vie en service
- Excellente résistance à l'enroulement multicouche grâce à ses torons compactés
- Excellente résistance aux frottements
- Haute résistance à l'écrasement
- Haute résistance à l'usure et à la fatigue
- Câblage croisé ou Lang
- Tous les torons sont compactés intérieurs/extérieurs
- Le câblage Lang favorise l'enroulement et augmente la résistance à la fatigue
- Fils en acier galvanisé 1960 ou 2160 N/mm²

Comprendre la référence article

CHP | **02** | **8x12** | **AM** | **SZ**
 Câble haute performance
 Ø câble
 Torons x nb de fils
 SZ = Côté droit
 ZS = Côté gauche
 AT = Âme textile
 AM = Âme métallique



Graissé



Compacté



Charge de rupture élevée



Résistance à l'écrasement



Résistance à l'usure



Antigiratoire



Câblage Lang

RÉFÉRENCE	Ø MM	SURFACE MÉTALLIQUE MM ²	CHARGE DE RUPTURE MINIMALE Kn		POIDS / M KG
			1960 N/MM ²	2160 N/MM ²	
CHP18NOTOR 32x7AM[...]	18	177,2	286	317,6	1,59
CHP19NOTOR 32x7AM[...]	19	197,4	319	356	1,77
CHP20NOTOR 32x7AM[...]	20	218,8	353	392,2	1,96
CHP21NOTOR 32x7AM[...]	21	241,2	389	432,4	2,16
CHP22NOTOR 32x7AM[...]	22	264,7	427	474,5	2,38
CHP23NOTOR 32x7AM[...]	23	289,3	467	518,6	2,6
CHP24NOTOR 32x7AM[...]	24	315	508	564,7	2,83
CHP25NOTOR 32x7AM[...]	25	341,8	551	612,7	3,07
CHP26NOTOR 32x7AM[...]	26	369,7	596	662,7	3,32
			DENSITÉ		
			0,700		
			FACTEUR DE PERTE DE ROTATION		
				1960 0,823	2160 0,830



Applications : Pour les applications de grande hauteur, y compris les grues à tour, grues mobiles, grues sur chenilles, grues d'exploitation offshore ou tout appareil de levage à haute levée nécessitant une résistance élevée à la rotation.

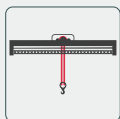
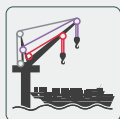
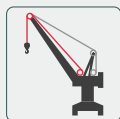
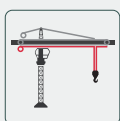
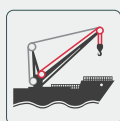

LÉGENDE

- Leverage
- Plateforme roulante
- Grue à portée variable
- Saisissage
- Leverage auxiliaire
- Manipulation tuyaux



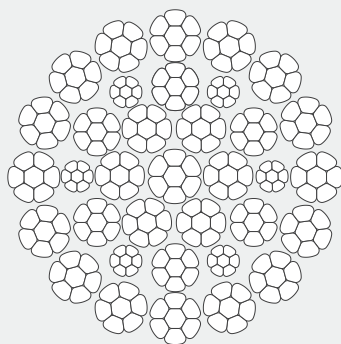

CÂBLES HAUTE PERFORMANCE "NOTOR HP" 35x7 ANTIGIRATOIRES

- 16 torons extérieurs sur une âme Warrington
- Très grande résistance à la rotation
- Charge de rupture très élevée
- Très grande durée de vie en service
- Excellente résistance à l'enroulement multicouche grâce à ses torons compactés
- Excellente résistance aux frottements
- Haute résistance à l'écrasement
- Haute résistance à l'usure et à la fatigue
- Câblage croisé ou Lang
- Tous les torons sont compactés intérieurs/extérieurs
- Le câblage Lang favorise l'enroulement et augmente la résistance à la fatigue
- Fils en acier galvanisé 1960 ou 2160 N/mm²

Comprendre la référence article

CHP	02	8x12	AM	SZ
Câble haute performance	Ø câble	Torons x nb de fils	SZ = Côté droit ZS = Côté gauche	
			AT = Âme textile AM = Âme métallique	



Graissé



Compacté



Charge de rupture élevée



Résistance à l'écrasement



Résistance à l'usure



Antigiratoire



Câblage Lang

RÉFÉRENCE	Ø MM	SURFACE MÉTALLIQUE MM ²	CHARGE DE RUPTURE MINIMALE Kn		POIDS / M KG
			1960 N/MM ²	2160 N/MM ²	
CHP28NOTOR 35x7AM[...]	28	433,1	698	760,8	3,87
CHP29NOTOR 35x7AM[...]	29	464,6	749	816	4,15
CHP30NOTOR 35x7AM[...]	30	497,2	801	873	4,44
CHP32NOTOR 35x7AM[...]	32	565,7	912	994	5,05
CHP34NOTOR 35x7AM[...]	34	638,6	1029	1122	5,71
CHP36NOTOR 35x7AM[...]	36	715,6	1154	1258	6,4
CHP38NOTOR 35x7AM[...]	38	797,7	1285	1401	7,13
CHP40NOTOR 35x7AM[...]	40	883,8	1424	1553	7,9
CHP42NOTOR 35x7AM[...]	42	974,4	1570	1712	8,71
CHP44NOTOR 35x7AM[...]	44	1069,4	1723	1879	9,56
CHP46NOTOR 35x7AM[...]	46	1168,9	1884	2053	10,45
CHP48NOTOR 35x7AM[...]	48	1272,7	2051	2236	11,37
			DENSITÉ	FACTEUR DE PERTE DE ROTATION	
			0,700	1960 0,823	2160 0,813

Applications : Pour les applications de grande hauteur, y compris les grues à tour, grues mobiles, grues sur chenilles, grues d'exploitation offshore ou tout appareil de levage à haute levée nécessitant une résistance élevée à la rotation.

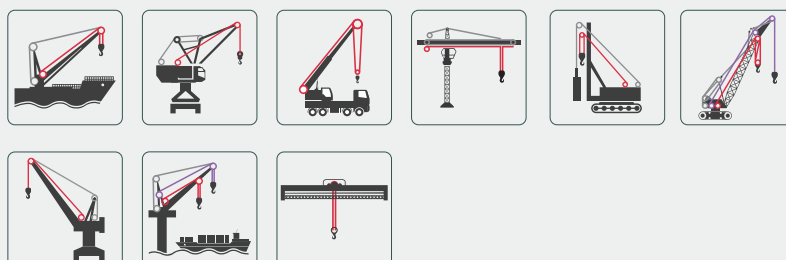

LÉGENDE

- Levage
- Plateforme roulante
- Grue à portée variable
- Saisissage
- Levage auxiliaire
- Manipulation tuyaux

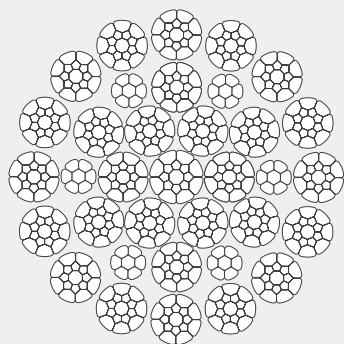

CÂBLES HAUTE PERFORMANCE "NOTOR HP" 35x17 ANTIGIRATOIRES

- 16 torons extérieurs sur une âme Warrington
- Très grande résistance à la rotation
- Charge de rupture très élevée
- Très grande durée de vie en service
- Excellente résistance à l'enroulement multicouche grâce à ses torons compactés
- Excellente résistance aux frottements
- Haute résistance à l'écrasement
- Haute résistance à l'usure et à la fatigue
- Câblage croisé ou Lang
- Tous les torons sont compactés intérieurs/extérieurs
- Le câblage Lang favorise l'enroulement et augmente la résistance à la fatigue
- Fils en acier galvanisé 1960 ou 2160 N/mm²

Comprendre la référence article

CHP | **02** | **8x12** | **AM** | **SZ**
 Câble haute performance | Ø câble | Torons x nb de fils | SZ = Côté droit / ZS = Côté gauche
 AT = Âme textile / AM = Âme métallique



Graissé



Compacté



Charge de rupture élevée



Résistance à l'écrasement



Résistance à l'usure



Antigiratoire



Câblage Lang

RÉFÉRENCE	Ø MM	SURFACE MÉTALLIQUE MM ²	CHARGE DE RUPTURE MINIMALE Kn		POIDS / M KG
			1960 N/MM ²	2160 N/MM ²	
CHP50.8NOTOR 35x17AM[...]	50,8	1425,9	-	2402	12,68
CHP52NOTOR 35x17AM[...]	52	1494,1	-	2516	13,29
CHP54NOTOR 35x17AM[...]	54	1611,2	-	2714	14,33
CHP56NOTOR 35x17AM[...]	56	1732,8	-	2919	15,41
CHP58NOTOR 35x17AM[...]	58	1858,8	-	3131	16,53
CHP60NOTOR 35x17AM[...]	60	1989,2	-	3350	17,69
CHP62NOTOR 35x17AM[...]	62	2124	-	3577	18,89
CHP64NOTOR 35x17AM[...]	64	2263,3	-	3812	20,13
CHP66NOTOR 35x17AM[...]	66	2451,8	-	4100	22,07
			DENSITÉ		FACTEUR DE PERTE DE ROTATION
			0,700		0,780



Applications : Pour les applications de grande hauteur, y compris les grues à tour, grues mobiles, grues sur chenilles, grues d'exploitation offshore ou tout appareil de levage à haute levée nécessitant une résistance élevée à la rotation.

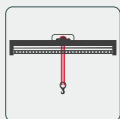
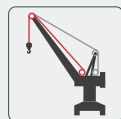
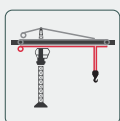
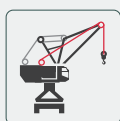
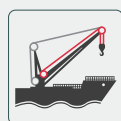

LÉGENDE

- Levage
- Plateforme roulante
- Grue à portée variable
- Saisissage
- Levage auxiliaire
- Manipulation tuyaux



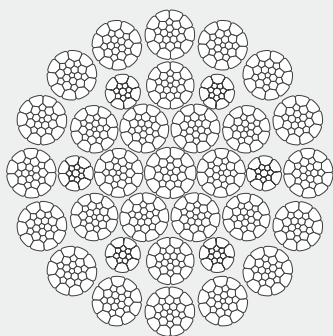

CÂBLES HAUTE PERFORMANCE "NOTOR HP" 35x26 ANTIGIRATOIRES

- 16 torons extérieurs sur une âme Warrington
- Très grande résistance à la rotation
- Charge de rupture très élevée
- Très grande durée de vie en service
- Excellente résistance à l'enroulement multicouche grâce à ses torons compactés
- Excellente résistance aux frottements
- Haute résistance à l'écrasement
- Haute résistance à l'usure et à la fatigue
- Câblage croisé ou Lang
- Tous les torons sont compactés intérieurs/extérieurs
- Le câblage Lang favorise l'enroulement et augmente la résistance à la fatigue
- Fils en acier galvanisé 1960 ou 2160 N/mm²

Comprendre la référence article

CHP	02	8x12	AM	SZ
Câble haute performance	Ø câble	Torons x nb de fils	AM = Âme métallique	SZ = Côté droit ZS = Côté gauche
			AT = Âme textile	

RÉFÉRENCE	Ø MM	SURFACE MÉTALLIQUE MM ²	CHARGE DE RUPTURE MINIMALE Kn	POIDS / M KG
CHP68NOTOR 35x26AM[...]	68	2602,7	4352	23,42
CHP70NOTOR 35x26AM[...]	70	2758	4611	24,82
CHP72NOTOR 35x26AM[...]	72	2917,9	4879	26,26
			DENSITÉ	FACTEUR DE PERTE DE ROTATION
			0,717	0,774



Graissé



Compacté



Charge de rupture élevée



Résistance à l'écrasement



Résistance à l'usure



Antigiratoire



Câblage Lang

Applications : Pour les applications de grande hauteur, y compris la tour grues, grues mobiles, grues sur chenilles, grues d'exploitation offshore ou tout appareil de levage à haute levée nécessitant une résistance élevée à la rotation.

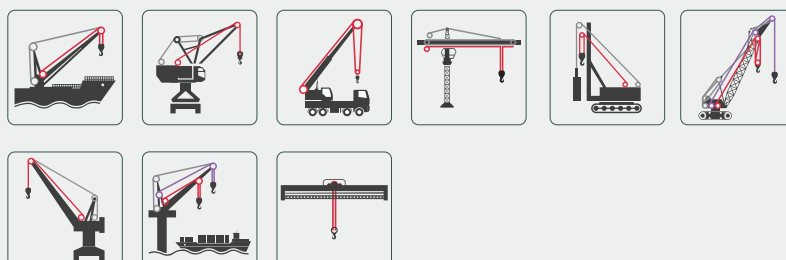

LÉGENDE

- Levage
- Plateforme roulante
- Grue à portée variable
- Saisissage
- Levage auxiliaire
- Manipulation tuyaux

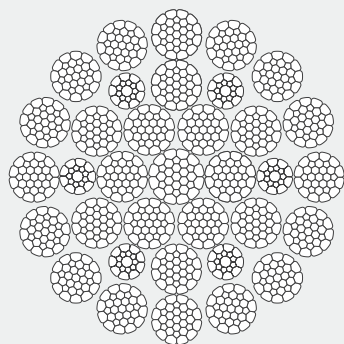

CÂBLES HAUTE PERFORMANCE "NOTOR HP" 35x31 ANTIGIRATOIRES POUR GRUES OFF-SHORE

- 16 torons extérieurs sur une âme Warrington
- Très grande résistance à la rotation
- Charge de rupture très élevée
- Très grande durée de vie en service
- Excellente résistance à l'enroulement multicouche grâce à ses torons compactés
- Excellente résistance aux frottements
- Haute résistance à l'écrasement
- Haute résistance à l'usure et à la fatigue
- Câblage croisé ou Lang
- Tous les torons sont compactés intérieurs/extérieurs
- Le câblage Lang favorise l'enroulement et augmente la résistance à la fatigue
- Fils en acier galvanisé 1960 ou 2160 N/mm²

Comprendre la référence article

CHP | **02** | **8x12** | **AM** | **SZ**
 Câble haute performance | Ø câble | Torons x nb de fils | SZ = Côté droit / ZS = Côté gauche
 AT = Âme textile / AM = Âme métallique



RÉFÉRENCE	Ø MM	SURFACE MÉTALLIQUE MM ²	CHARGE DE RUPTURE MINIMALE Kn	POIDS / M KG
CHP74NOTOR 35x31AM[...]	74	3040,2	5046	27,37
CHP76NOTOR 35x31AM[...]	76	3206,8	5322	28,87
CHP78NOTOR 35x31AM[...]	78	3377,8	5606	30,41
CHP80NOTOR 35x31AM[...]	80	3553,2	5897	31,99
CHP82NOTOR 35x31AM[...]	82	3718,5	6172	33,47
CHP84NOTOR 35x31AM[...]	84	3825,2	6410	34,2
CHP86NOTOR 35x31AM[...]	86	4009,5	6719	35,85
CHP89NOTOR 35x31AM[...]	89	4294,1	7196	38,4
			DENSITÉ	FACTEUR DE PERTE DE ROTATION
			0,724	0,742



Applications : Pour les applications de grande hauteur, y compris la tour grues, grues mobiles, grues sur chenilles, grues d'exploitation offshore ou tout appareil de levage à haute levée nécessitant une résistance élevée à la rotation.

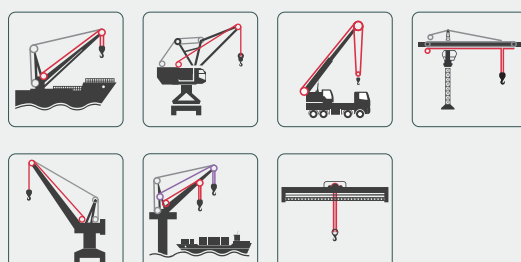

LÉGENDE

- Levage
- Plateforme roulante
- Grue à portée variable
- Saisissage
- Levage auxiliaire
- Manipulation tuyaux



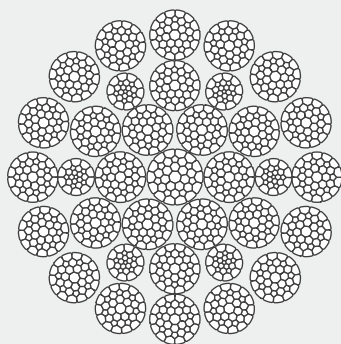

CÂBLES HAUTE PERFORMANCE "NOTOR HP" 35x36 ANTIGIRATOIRES POUR GRUES OFF-SHORE

- 16 torons extérieurs sur une âme Warrington
- Très grande résistance à la rotation
- Charge de rupture très élevée
- Très grande durée de vie en service
- Excellente résistance à l'enroulement multicouche grâce à ses torons compactés
- Excellente résistance aux frottements
- Haute résistance à l'écrasement
- Haute résistance à l'usure et à la fatigue
- Câblage croisé ou Lang
- Tous les torons sont compactés intérieurs/extérieurs
- Le câblage Lang favorise l'enroulement et augmente la résistance à la fatigue
- Fils en acier galvanisé 1960 ou 2160 N/mm²

Comprendre la référence article

CHP	02	8x12	AM	SZ
Câble haute performance	Ø câble	Torons x nb de fils	AM = Âme métallique	SZ = Côté droit ZS = Côté gauche
			AT = Âme textile	



Graissé



Compacté



Charge de rupture élevée



Résistance à l'écrasement



Résistance à l'usure



Antigiratoire



Câblage Lang

RÉFÉRENCE	Ø MM	SURFACE MÉTALLIQUE MM ²	CHARGE DE RUPTURE MINIMALE Kn	POIDS / M KG
CHP93NOTOR 35x36AM[...]	93	4706,6	8043	42,01
CHP97NOTOR 35x36AM[...]	97	5120,2	8750	45,7
CHP100NOTOR 35x36AM[...]	100	5441,8	9299	48,57
CHP102NOTOR 35x36AM[...]	102	5661,7	9675	50,54
CHP107NOTOR 35x36AM[...]	109	6331,4	10 800	56,81
			DENSITÉ	FACTEUR DE PERTE DE ROTATION
			0,690	0,870

Applications : Pour les applications de grande hauteur, y compris la tour grues, grues mobiles, grues sur chenilles, grues d'exploitation offshore ou tout appareil de levage à haute levée nécessitant une résistance élevée à la rotation.

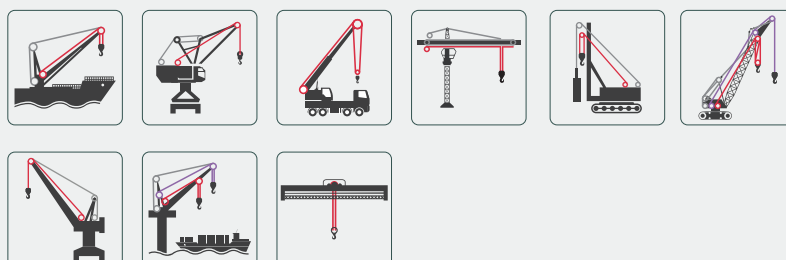

LÉGENDE

- Levage
- Plateforme roulante
- Grue à portée variable
- Saisissage
- Levage auxiliaire
- Manipulation tuyaux

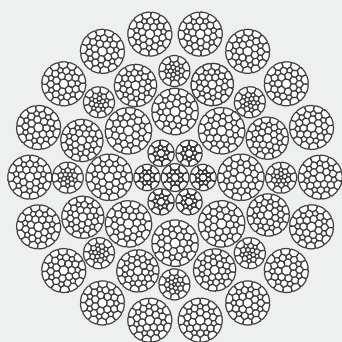

CÂBLES HAUTE PERFORMANCE "NOTOR HP" 49x36 ANTIGIRATOIRES POUR GRUES OFF-SHORE

- 16 torons extérieurs sur une âme Warrington
- Très grande résistance à la rotation
- Charge de rupture très élevée
- Très grande durée de vie en service
- Excellente résistance à l'enroulement multicouche grâce à ses torons compactés
- Excellente résistance aux frottements
- Haute résistance à l'écrasement
- Haute résistance à l'usure et à la fatigue
- Câblage croisé ou Lang
- Tous les torons sont compactés intérieurs/extérieurs
- Le câblage Lang favorise l'enroulement et augmente la résistance à la fatigue
- Fils en acier galvanisé 1960 ou 2160 N/mm²

Comprendre la référence article

CHP : Câble haute performance
02 : Ø câble
8x12 : Torons x nb de fils
AM : SZ = Côté droit / ZS = Côté gauche
SZ
 AT = Âme textile
 AM = Âme métallique

RÉFÉRENCE	Ø MM	SURFACE MÉTALLIQUE MM ²	CHARGE DE RUPTURE MINIMALE Kn	POIDS / M KG
CHP113NOTOR 49x36AM[...]	113	6804,7	11 607	61,05
CHP118NOTOR 49x36AM[...]	118	7420,2	12 657	66,57
CHP121NOTOR 49x36AM[...]	121	7802,3	13 309	70
CHP125NOTOR 49x36AM[...]	125	8326,6	14 204	74,71
			DENSITÉ	FACTEUR DE PERTE DE ROTATION
			0,680	0,870



Applications : Pour les applications de grande hauteur, y compris la tour grues, grues mobiles, grues sur chenilles, grues d'exploitation offshore ou tout appareil de levage à haute levée nécessitant une résistance élevée à la rotation.

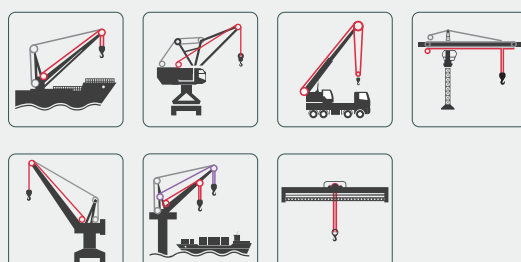

LÉGENDE

- Levage
- Plateforme roulante
- Grue à portée variable
- Saisissage
- Levage auxiliaire
- Manipulation tuyaux



CÂBLES SPÉCIFIQUES

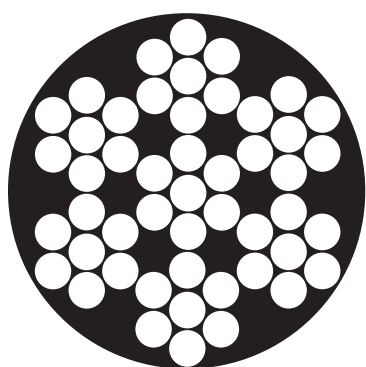

1770 N/mm²

CÂBLES GALVA 7X7 GAINÉS PVC*

RÉFÉRENCE	Ø INTÉRIEUR/ EXTERIEUR MM	CHARGE DE RUPTURE MINIMALE		POIDS g/M ² ZN
		KN	KG	
CAR02/3 7x7[...] AM CD	2/3	2,82	287,64	20
CAR03/5 7x7[...] AM CD	3/5	6,79	692,58	37
CAR04/6 7x7[...] AM CD	4/6	15,16	1546,32	50 - 66

* Existe en coloris transparent, rouge, vert, blanc sur demande.

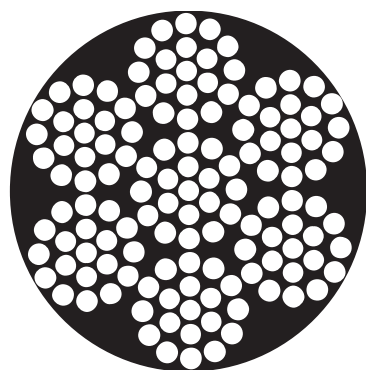

1770 N/mm²

CÂBLES GALVA 7X19 GAINÉS PVC*

RÉFÉRENCE	Ø INTÉRIEUR/ EXTERIEUR MM	CHARGE DE RUPTURE MINIMALE KG		POIDS g/M ² ZN
		KN	KG	
CAR05/7 7x19[...] AM CD	6/8	38,38	3914,76	40 - 48
CAR08/10 7x19 [...] AM CD	8/10	52,45	5349,9	59 - 63
CAR10/12 7x19[...] AM CD	10/12	73,01	7447,02	60

* Existe en coloris transparent, rouge, vert, blanc sur demande.

Comprendre la référence article

CAA	02	7x7T	AM	CD
Câble acier antigiratoire	Ø câble	T = Trans- parent R = Rouge N = Noir V = Vert B = Blanc	AT = Âme textile AM = Âme métallique	CD = Côté droit CG = Côté gauche



CÂBLES POUR APPAREILS À CÂBLE PASSANT

RÉFÉRENCE	Ø MM	CHARGE DE RUPTURE GARANTIE daN	POIDS / M KG
CAT 08.3	8,3	4000	0,25
CAT 11.5	11,5	8000	0,5
CAT 16.3	16,3	16000	1



**SAV
RAPIDE**

SUR TOUS NOS PRODUITS



ACCESSOIRES



TIRE-CÂBLES MANCHON STANDARD

- Matière : acier galvanisé
- Idéal pour connecter deux câbles (hors câble de grue ou de pont) et permettre une continuité, notamment lors d'un remplacement d'un câble usagé par un câble neuf

RÉFÉRENCE	Ø MM	PLAGE MM	LONGUEUR MM	RUPTURE GALVA daN	POIDS KG
TMM5	5	005 - 008	400	460	0,03
TMM8	8	008 - 015	450	1100	0,05
TMM15	15	015 - 025	650	1790	0,13
TMM25	25	025 - 045	680	2680	0,24
TMM45	45	045 - 060	900	5470	0,58
TMM60	60	060 - 080	1000	6260	0,8
TMM80	80	080 - 100	1000	6260	0,8
TMM100	100	100 - 140	1500	9390	2,38



TIRE-CÂBLES SIMPLE BOUCLE

- Matière : acier galvanisé
- Sécurisation et maintien en cas de diamètres importants ou fortes sollicitations
- Pour le tirage et la pose de câbles électriques HTA souterrains isolés, basse tension, branchement, câbles mécaniques, industriels ou instrumentation.

RÉFÉRENCE	Ø MM	PLAGE MM	LONGUEUR MANCHON MM	LONGUEUR BOUCLE MM	RUPTURE GALVA daN	POIDS KG
TTSBM5	5	005 - 008	250	130	550	0,05
TTSBM8	8	008 - 015	350	130	900	0,07
TTSBM15	15	015 - 020	500	135	2000	0,19
TTSBM20	20	020 - 025	550	135	3300	0,28
TTSBM25	25	025 - 045	600	140	3300	0,32
TTSBM45	45	045 - 060	650	140	3300	0,66
TTSBM60	60	060 - 080	700	150	6100	0,86
TTSBM80	80	080 - 100	900	200	6100	1,02
TTSBM100	100	100 - 140	1000	200	10 000	1,62
TTSBM140	140	140 - 190	1200	200	10 000	1,96
TTSBM190	190	190 - 240	2000	250	10 000	3,08



Le tire-câble est un système utilisé pour le remplacement des câbles usagés par des câbles neufs. L'ancien câble servant de pilote au nouveau, les tire-câbles sont équipés de boucles non cossées pour un meilleur passage dans les poulies. L'émerillon absorbe les couples de torsion respectifs de chaque câble.



TIRE-CÂBLES SIMPLE BOUCLE DÉPORTÉE

- Matière : acier galvanisé
- Sécurisation et maintien en cas de diamètres importants ou fortes sollicitations
- Pour le tirage et la pose de câbles électriques HTA souterrains isolés, basse tension, branchement , câbles mécaniques, industriels ou instrumentation.

RÉFÉRENCE	Ø MM	PLAGE MM	LONGUEUR MANCHON MM	LONGUEUR BOUCLE MM	RUPTURE GALVA daN	POIDS KG
TTSBOM5	5	005 - 008	250	180	550	0,05
TTSBOM8	8	008 - 015	350	195	900	0,6
TTSBOM15	15	015 - 020	500	235	2000	0,2
TTSBOM20	20	020 - 025	550	235	3300	0,3
TTSBOM25	25	025 - 045	600	240	3300	0,35
TTSBOM45	45	045 - 060	650	270	3300	0,71
TTSBOM60	60	060 - 080	700	270	6100	0,9
TTSBOM80	80	080 - 100	900	300	6100	1
TTSBOM100	100	100 - 140	1000	350	10 000	2,06
TTSBOM140	140	140 - 190	1200	400	10 000	2,5
TTSBOM190	190	190 - 240	2000	500	10 000	3,8



TIRE-CÂBLES DOUBLE BOUCLES

- Matière : acier galvanisé
- Sécurisation et maintien en cas de diamètres importants ou fortes sollicitations
- Pour le tirage et la pose de câbles électriques HTA souterrains isolés, basse tension, branchement , câbles mécaniques, industriels ou instrumentation.

**DU Ø5 AU Ø190 (REF.TTDBM)
NOUS CONSULTER POUR DÉTAILS PRODUITS**



TIRE-CÂBLES DOUBLE BOUCLES À LACET

- Matière : acier galvanisé
- Sécurisation et maintien en cas de diamètres importants ou fortes sollicitations
- Pour le tirage et la pose de câbles électriques HTA souterrains isolés, basse tension, branchement , câbles mécaniques, industriels ou instrumentation.

**DU Ø5 AU Ø190 (REF.TTDBM)
NOUS CONSULTER POUR DÉTAILS PRODUITS**

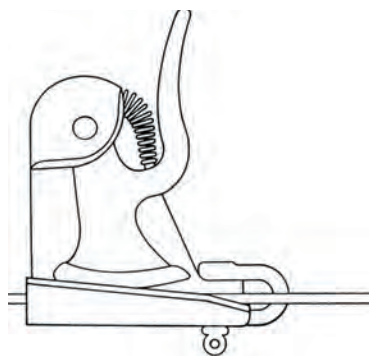

GRENOUILLES SERRE-CÂBLE 320 À 400 KG

- Idéal pour serrer, tirer et tendre des câbles métalliques sans gaine et des tiges dont la dureté n'exécède pas 1770N/mm²
- Mâchoires parallèles assurent un effort de serrage ferme sans endommager le câble
- Ressort assure le maintien de la pince sur le câble en cas de relâchement par l'opérateur
- Équipée de mâchoires rainurées pour assurer un bon fonctionnement sur les câbles pour une dureté jusqu'à 1960 N/mm²

RÉFÉRENCE	CMU T	Ø CÂBLE MM	OEIL D'ATTELAGE MM	POIDS KG
PSCS03-08	0,32	3 à 8	31 x 44	0,3
PSCS07-15	0,38	7 à 15	31 x 44	0,5
PSCS14-18	0,4	14 à 18	66 x 93	0,6

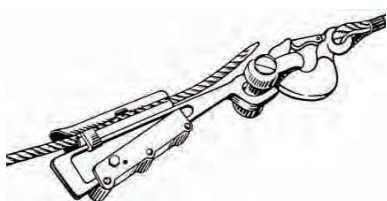

PINCES SERRE-CÂBLE À EMMANCHEMENT CONIQUE

RÉFÉRENCE	CMU T	Ø CÂBLE MM	POIDS SANS MANILLE KG	POIDS AVEC MANILLE KG
PSCC05-10	1	5-10	1,2	1,6
PSCC10.5-14	2	10,5-14	2,6	3,7
PSCC15-21	3	15-21	5,4	7,5



TOUTE NOTRE OFFRE À PORTÉE DE CLIC

Sur ordinateur, tablette et smartphone



LEVAGEMANUTENTION.COM

COUPE-CÂBLES



Ø coupe 7 mm

- Petit coupe-câble à main, léger et très maniable
- Recommandé pour la coupe des fils à ressort trempé jusqu'à 2,5 mm et de câbles jusqu'à 7 mm

RÉFÉRENCE	Ø DÉCOUPE MM	LONGUEUR MM	POIDS KG
PCC7-190	7	190	2,7



Ø coupe 12 mm

- Pour la coupe de câbles en acier, barres de métal et fils d'acier à ressort.
- Couteaux et boulon en acier trempé, poignées incassables en alliage aluminium forgé

RÉFÉRENCE	Ø DÉCOUPE MM	LONGUEUR MM	POIDS KG
PCC12-730	12	730	3,6



Ø coupe 16 mm

- Pour la coupe de câbles, barres de métal et autres matériaux très durs
- Système de démultiplication amplifiant la force de coupe
- Couteaux et boulons en acier trempé, poignées incassables en alliage aluminium forgé

RÉFÉRENCE	Ø DÉCOUPE MM	LONGUEUR MM	POIDS KG
PCC16-590	16	590	2,3

SCELLÉS D'IDENTIFICATION

Nous consulter pour
d'autres couleurs



SCELLÉ PLASTIQUE
RÉF. SCP

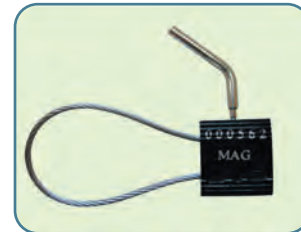

PETIT SCELLÉ ALU NOIR
RÉF. SCBL2.5G



PETIT SCELLÉ ALU BLEU
RÉF. SCBL2.5



GRAND SCELLÉ ALU
RÉF. SCGA

ACCESSOIRES INOX POUR ARCHITECTURE ET ACCASTILLAGE

TERMINAISONS EMBOUTS

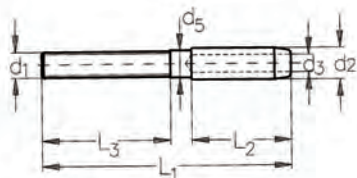

- Mini-terminaison filetée courte
- Filetage à droite ou à gauche



RÉFÉRENCE	Ø CÂBLE MM	FILETAGE D ₁	D ₂ MM	D ₃ MM	D ₅ EN MM	L ₁ EN MM	L ₂ EN MM	L ₃ EN MM
TFMC03	3	M5	6,3	3,3	5,5	48	18	25
TFMC04	4	M6	7,5	4,3	6,4	59	24	30
TFMC05	5	M8	9	5,3	7,8	68	30	30
TFMC06	6	M10	12,5	6,3	10,8	84	36	40
TFMC08	8	M12	16	8,3	14	115	55	50
TFMC10	10	M16	17,8	10,5	15,5	142	70	60

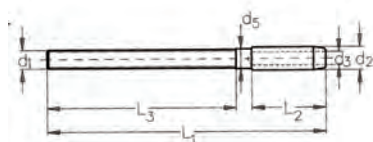

- Mini-terminaison filetée longue
- Filetage long à droite ou à gauche



RÉFÉRENCE	Ø CÂBLE MM	FILETAGE D ₁	D ₂ MM	D ₃ MM	D ₅ EN MM	L ₁ EN MM	L ₂ EN MM	L ₃ EN MM
TFML03	3	M5	6,3	3,3	5,5	73	18	50
TFML04	4	M6	7,5	4,3	6,4	89	24	60
TFML05	5	M8	9	5,3	7,8	98	30	60
TFML06	6	M10	12,5	6,3	10,8	124	36	80
TFML08	8	M12	16	8,3	14	165	55	100
TFML10	10	M16	17,8	10,5	15,5	202	70	120

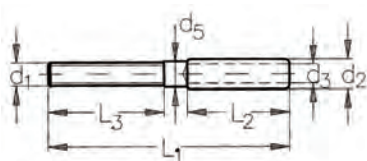

- Super-Mini-Terminaison filetée
- Filetage long à droite ou à gauche



RÉFÉRENCE	Ø CÂBLE MM	FILETAGE D ₁	D ₂ MM	D ₃ MM	D ₅ EN MM	L ₁ EN MM	L ₂ EN MM	L ₃ EN MM
TFSM02	2	M3	4,5	2,2	4	35	15	15
TFSM03	3	M4	5,4	3,3	4,6	45	20	20
TFSM04	4	M5	6,5	4,3	5,5	52	22	25
TFSM05	5	M6	7,5	5,3	6,4	63	25	30
TFSM06	6	M8	9	6,3	7,8	68	30	30
TFSM08	8	M10	12,5	8,5	10,8	88	40	40

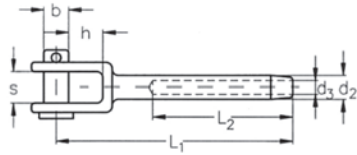

- Terminaison à chape standard
- Existe en terminaison à oeil

RÉFÉRENCE	Ø CÂBLE MM	FILETAGE D_1	D_2 MM	D_3 MM	D_5 EN MM	L_1 EN MM	L_2 EN MM	L_3 EN MM
THS03	3	6,3	3,3	67	38	8,5	7	6
THS04	4	7,5	4,3	76	45	11	10	7,9
THS05	5	9	5,3	85	52	13	12	9
THS06	6	12,5	6,3	108	63	22	13	12
THS07	7	14,2	7,3	114	70	22	14	12,5
THS08	8	16	8,3	146	80	22	15	13,9
THS10	10	17,8	10,5	153	90	24	18	15,9
THS12	12	20	12,5	204	105	28	25	19

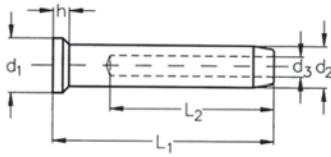

- Mini-terminaison à tête fraisée

RÉFÉRENCE	Ø CÂBLE MM	D_1 MM	D_2 MM	D_3 MM	L_1 MM	L_2 MM	H MM
TTFM03	3	8	6,3	3,3	34	27	2
TTFM04	4	9,5	7,5	4,3	43	35	2
TTFM05	5	13	9	5,3	50	40	3
TTFM06	6	16,5	12,5	6,3	64	50	3

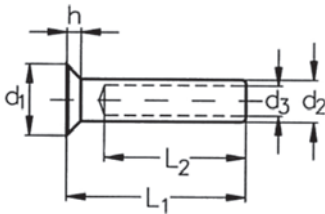

- Super-mini-terminaison à tête fraisée

RÉFÉRENCE	Ø CÂBLE MM	D_1 MM	D_2 MM	D_3 MM	L_1 MM	L_2 MM	H MM
TTFSM02	2	7,6	4,5	2,2	21	15	1,7
TTFSM03	3	8,7	5,4	3,3	27	20	2
TTFSM04	4	10,9	6,5	4,3	29	22	2,5
TTFSM05	5	12,5	7,5	5,3	32,5	25	3
TTFSM06	6	15	9	6,3	38	30	4

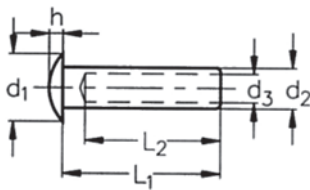

- Super-mini-terminaison à tête bombée

RÉFÉRENCE	Ø CÂBLE MM	D_1 MM	D_2 MM	D_3 MM	L_1 MM	L_2 MM	H MM
TTBSM02	2	7,6	4,5	2,2	19	15	1,65
TTBSM03	3	8,7	5,4	3,3	25	20	1,7
TTBSM04	4	10,9	6,5	4,3	27	22	2,2
TTBSM05	5	12,5	7,5	5,3	30	25	2,5
TTBSM06	6	15	9	6,3	35	30	3

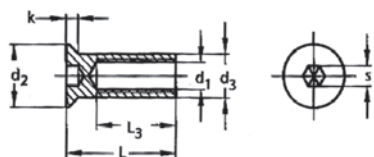

- Douille de tension

RÉFÉRENCE	FILETAGE	L MM	L MM	K MM	D ₂ MM	D ₁ MM	S MM
DTS-M3	M3	15	10,5	2	9	5	3
DTS-M4	M4	15	10,5	2	9	5,5	3
DTS-M5	M5	29	21	2	10	6,6	3
DTS-M6	M6	29	21	2,7	12	8	4
DTS-M8	M8	29	21	3,2	16	11	5
DTS-M10	M10	30	21	3,7	20	14	6



- Ridoir à chape et terminaison à sertir

RIDOIRS



RÉFÉRENCE	Ø CÂBLE MM	FILETAGE D ₁	D ₂ MM	D ₁ MM	H MM	S MM	B MM	L MM	L ₁ MM
RHTS02,5	2,5	M5	5,4	2,7	9	6	5	80	150
RHTS03	3	M6	6,3	3,3	8,5	7	6	95	175
RHTS04	4	M8	7,5	4,3	11	10	8	105	200
RHTS05	5	M10	9	5,3	13	12	9	125	225
RHTS06	6	M12	12,5	6,3	21	13	12	150	280
RHTS07	7	M14	14,2	7,3	22	14	14	165	320
RHTS08	8	M16	16	8,3	26	17	16	190	390
RHTS10	10	M20	17,8	10,5	29	20	19	210	415

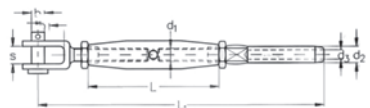

- Mini-Ridoir à chape et terminaison à sertir

RÉFÉRENCE	FILETAGE D ₁	D ₂ MM	D ₁ MM	H MM	S MM	B MM	L MM	L ₁ MM
RHMTF-M5	M5	6,3	3,3	9	7	5	50	107
RHMTF-M6	M6	7,5	4,3	8	8	6	60	133
RHMTF-M8	M8	9	5,3	11	11	8	60	142
RHMTF-M10	M10	12,5	6,3	13	12	9	80	190

ACCESSOIRES/FIXATIONS



Plus de détails sur ces articles dans les **Accessoires de levage p.4|33**

SERRE-CÂBLES À TENSION AUTOMATIQUE

montage du MX2

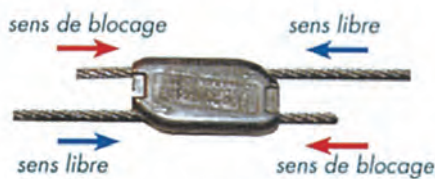

- Rapidité d'installation
- Simplicité
- Antivibratile
- Universel
- Gripper ne nécessite aucun outil
- Sécurité (certification Apave, Tüv, Liyods)
- Esthétisme
- Pratique
- Une seule référence à commander

détail du MX1





CÂBLES D'ASCENSEUR ET ACCESSOIRES

CÂBLES DE TRACTION POUR ASCENSEURS, MONTE-CHARGE À HAUTEUR ÉLEVÉE



Ces câbles conviennent également pour de la traction à hauteur moyenne

CÂBLES D'ASCENSEUR "DRAKO 300 T"

- Câbles à 9 torons pour charges lourdes
- Coefficient de remplissage élevé
- La construction des torons dépend du diamètre du câble afin d'optimiser la performance à la flexion et la résistance à l'usure.
- Simplicité d'installation grâce au repère sur le câble
- Section transversale ronde
- Bonne courbure des câbles grâce à leurs fils fins et souples
- Très faible allongement élastique et plastique
- **Les câbles DRAKO 300T sont efficaces efficace câble de suspension pour les ascenseurs de grande et très grande hauteur et pour les ascenseurs à traction avec un grand nombre de poulies de renvoi**

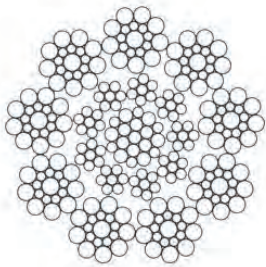

9x19

RÉFÉRENCE	Ø CÂBLE MM	SURFACE MÉTALLIQUE MM ²	CHARGE DE RUPTURE MINI 1570 N/MM ² kN	CHARGE DE RUPTURE MINI 1770 N/MM ² kN	POIDS/100 M KG
129440	8	30,8	42,1	-	26,1
197068	8	30,8	-	45	26,1
129441	9	39	53,3	-	33,1
181623	9,5	43,5	59,4	-	59,4

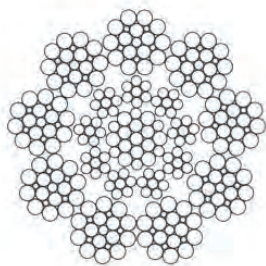

9x21

RÉFÉRENCE	Ø CÂBLE MM	SURFACE MÉTALLIQUE MM ²	CHARGE DE RUPTURE MINI 1570 N/MM ² kN	CHARGE DE RUPTURE MINI 1770 N/MM ² kN	POIDS/100 M KG
129442	10	49,7	66	-	42,8
197084	10	49,7	-	71	42,8
129443	11	60,1	79,9	-	51,8
129444	12	71,6	95,1	-	61,6
129445	13	84	111,6	-	72,3

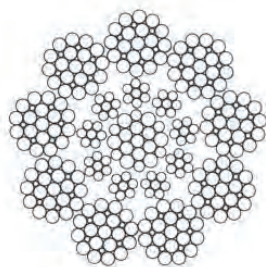

9x25

RÉFÉRENCE	Ø CÂBLE MM	SURFACE MÉTALLIQUE MM ²	CHARGE DE RUPTURE MINI 1570 N/MM ² kN	CHARGE DE RUPTURE MINI 1770 N/MM ² kN	POIDS/100 M KG
129446	14	96,6	133	-	84
129447	15	110,9	153	-	96
181664	15,5	118,4	163	-	103
129448	16	126,2	174	-	110
181578	17,5	151	208	-	131
129449	18	159,7	220	-	139
181582	19	178	245	298	154
129450	20	197,2	272	-	171

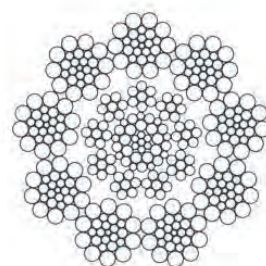

9x26

RÉFÉRENCE	Ø CÂBLE MM	SURFACE MÉTALLIQUE MM ²	CHARGE DE RUPTURE MINI 1570 N/MM ² kN	CHARGE DE RUPTURE MINI 1770 N/MM ² kN	POIDS/100 M KG
129451	22	243,5	333	390	215

CÂBLES DE TRACTION POUR ASCENSEURS, MONTE-CHARGE À HAUTEUR MOYENNE ET FAIBLE HAUTEUR

**PFEIFER
DRAKO**

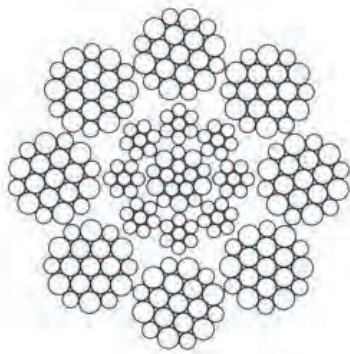

Ces câbles conviennent également pour de la traction à faible hauteur

CÂBLES D'ASCENSEUR " DRAKO 250 T"

- Câbles à 8 torons à âme métallique
- Charge de rupture élevée 1570 n/mm² ou 1770 n/mm²
- Simplicité d'installation grâce au repère sur le câble
- Très faible ratio D/d jusqu'au diamètre 8 mm
- Forte réduction du couple de traction requis
- Très faible allongement élastique et plastique
- Ces câbles peuvent être utilisés, jusqu'au diamètre 13mm, comme câble régulateur de vitesse
- Ces câbles conviennent pour les ascenseurs hydrauliques INDIRECTS selon EN 81-2

RÉFÉRENCE	Ø CÂBLE MM	SURFACE MÉTALLIQUE MM ²	CHARGE DE RUPTURE MINI 1570 N/MM ² kN	CHARGE DE RUPTURE MINI 1770 N/MM ² kN	POIDS/100 M KG
202810	6	18,5	-	26,8	16,4
181591	6,5	20,6	-	31,5	17,9
129431	8	31,6	43,3	-	27,3
181593	8	31,6	-	46,6	27,3
129432	9	40	54,8	-	34,3
129433	10	49,4	67,7	-	42,3
198313	10	49,4	-	72,7	42,3
129434	11	59,7	81,9	-	51,2
129435	12	71,1	97,4	-	61
129436	13	83,4	114	-	71,5
129437	14	96,7	133	-	82,9
129439	16	126	-	173	108,3

**PFEIFER
DRAKO**

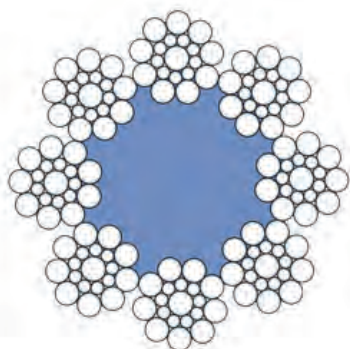

Ces câbles conviennent également pour de la traction à faible hauteur

CÂBLES D'ASCENSEUR "DRAKO 8x19S NFC"

- Câbles de suspension à 8 torons à âme textile
- Charge de rupture élevée 1370 n/mm², 1570 n/mm² ou 1770 n/mm²
- Simples à installer grâce au repère prévu à cet effet
- Fils plus fins que ceux d'un câble 6 torons, du même type. Le câble n'est pas aussi rigide et possède de bonnes propriétés de courbure et de résistance à la fatigue
- Ces câbles peuvent être utilisés, jusqu'au diamètre 13mm, comme câble régulateur de vitesse

RÉFÉRENCE	Ø CÂBLE MM	SURFACE MÉTALLIQUE MM ²	CHARGE DE RUPTURE MINI 1570 N/MM ² kN	CHARGE DE RUPTURE MINI 1370 / 1770 N/MM ² kN	POIDS/100 M KG
129377	8	22,5	30,4	-	21,5
181463	8	22,5	-	30,4	21,5
181404	9	28,4	-	38,4	27,3
129379	9,5	31,7	42,8	-	30,4
181406	9,5	31,7	-	42,8	30,4
170668	10	35,1	-	47,4	33,7
170669	11	42,5	-	57,4	40,7
170670	12	50,6	-	68,3	48,5
Sur demande	13	59,3	80,2	-	56,9
170744	13	59,3	-	80,2	56,9
181487	14	68,8	-	93	66
181491	15	79	-	107	75,7
Sur demande	15,5	84,4	114	-	80,8
Sur demande	15,5	84,4	-	114	80,8
129391	16	89,9	121	-	86,1
178769	16	89,9	-	121	86,1
181515	18	114	154	-	109
Sur demande	18	114	-	154	109
Sur demande	19	127	-	171	121



POUR ASCENSEURS HYDRAULIQUES

**PFEIFER
DRAKO**

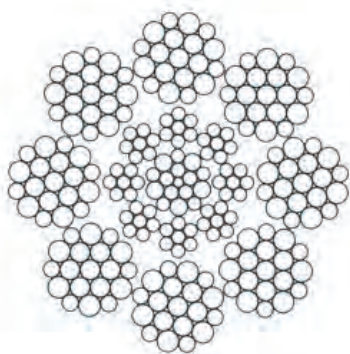

CÂBLES D'ASCENSEUR " DRAKO 250 H"

- Câbles à 8 torons à âme métallique
- Charge de rupture élevée 1770 n/mm²
- Simplicité d'installation grâce au repère sur le câble
- Faible réduction du diamètre en condition d'utilisation
- Souples, avec de bonnes propriétés de courbure et de résistance à la fatigue
- Très faible allongement élastique et plastique
- Ces câbles nécessitent un entretien minimum
- **Idéal pour un usage intensif recquierant peu de maintenance**

RÉFÉRENCE	Ø CÂBLE MM	SURFACE MÉTALLIQUE MM ²	CHARGE DE RUPTURE MINI 1770 N/MM ² kN	POIDS/100 M KG
164307	8	31,4	46,7	27,3
181699	10	48,8	72,7	43,1
181708	13	83,7	126	72,8



CÂBLES DE COMPENSATION

Les câbles de compensation sont installés sous la cabine pour compenser le poids des câbles de suspension. La cabine peut alors démarrer ou s'arrêter plus confortablement pour les usagers.



CÂBLES DE COMPENSATION "DRAKO 180B"

- Câbles d'équilibrage 6 torons à âme en fibres spéciales
- Spécialement conçus pour l'équilibrage
- Câbles hautement graissés

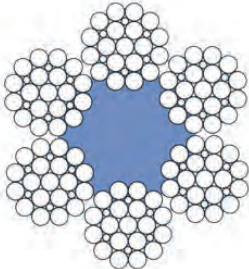

6x25

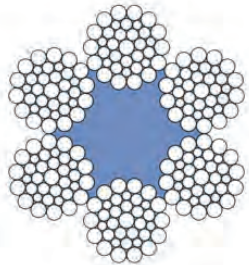

6x36

RÉFÉRENCE	Ø CÂBLE MM	CHARGE DE RUPTURE MINI 1370 / 1770 N/MM ² kN	POIDS/100 M KG
184286	13	83,7	60,7
182488	16	127	92
182490	18	160	116
182491	19	179	130
182492	20	198	144
182493	22	240	174

RÉFÉRENCE	Ø CÂBLE MM	CHARGE DE RUPTURE MINI 1370 / 1770 N/MM ² kN	POIDS/100 M KG
252247	24	292	211
Sur demande	26	342	248
Sur demande	32	518	376
Sur demande	36	656	476
	38	731	530

CÂBLES DE COMPENSATION "DRAKO 200B"

- Câbles 8 torons à âme en fibres spéciales
- Câbles hautement graissés

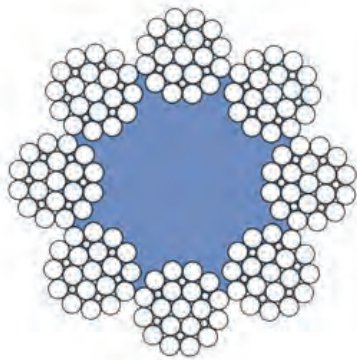

RÉFÉRENCE	Ø CÂBLE MM	CHARGE DE RUPTURE MINI 1370 / 1770 N/MM ² kN	POIDS/100 M KG
184294	13	74,3	57,5
184294	16	113	87
184294	18	142	110
Sur demande	19	159	123
194862	22	213	165

CHAÎNES DE COMPENSATION

Chaînes extrudées sous pression, soudées automatiquement, en acier à faible teneur en carbone



PFEIFER
DRAKO

D'autres références
sont disponibles.
Nous consulter.

CHAÎNES DE COMPENSATION "COMFORTBALANCE"

- Gaine PVC résistant aux températures entre -15°C et 60°C
- Haute résistance à l'oxydation, aux intempéries, aux solvants et aux produits chimiques
- Vitesse nominale : $\leq 3\text{m/s}$ (acc. EN 81-20/50)

RÉFÉRENCE	Ø CHAÎNE MM	Ø EXTÉRIEUR MM	HAUTEUR PERDUE M	DIAMÈTRE DE BOUCLE RECOMMANDÉ MM	POIDS UNITAIRE KG
DRAKO CB 110	5,5	24	150	560	1,1
DRAKO CB 150	6,3	29	170	600	1,5
DRAKO CB 220	7,9	35	180	600	2,2
DRAKO CB 300	9	38	185	650	3
DRAKO CB 370	10,5	42	185	650	3,7
DRAKO CB 450	11,5	44	185	650	4,5
DRAKO CB 520	12,7	49	185	680	5,2
DRAKO CB 600	13,5	52	185	680	6

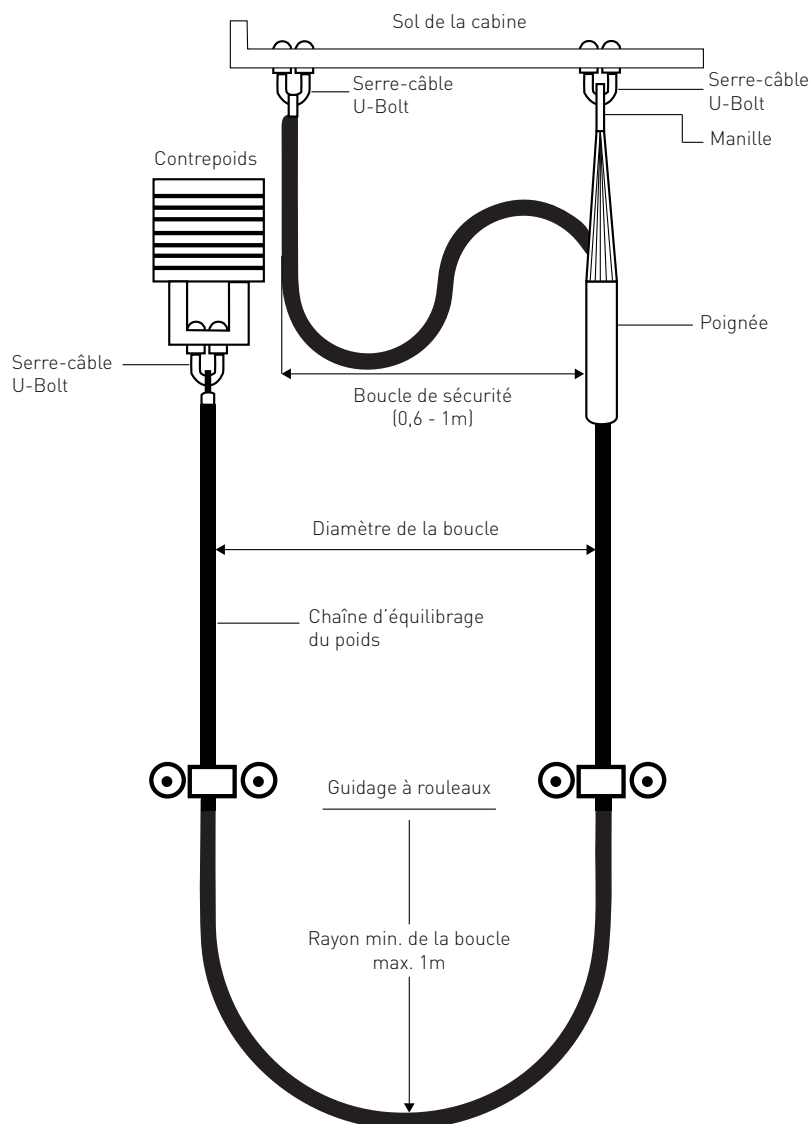

KITS D'INSTALLATION POUR CHAINES DE COMPENSATION

- Kits spécialement conçus pour l'usage des chaînes de compensation DRAKO
- Chaque kit contient le matériel nécessaire pour l'installation d'une chaîne de compensation
- Garantissent des manipulations en toute sécurité
- L'utilisation d'autres kits peuvent sérieusement endommager la sécurité de l'installation

PFEIFER
DRAKO

RÉFÉRENCE	CONTENU DU KIT	QUANTITÉ PIÈCES	DIMENSIONS			
			A MM	B MM	C MM	D MM
ICB 110	Serre-câble	3	6	120	75	50
	Manille	1	12	1,6 x 20	M6 x 35	M6
	Tire câble double boucle inox	1	710 (+/- 10%)	26	42	-
ICB 150	Serre-câble	3	8	120	75	50
	Manille	1	12	1,6 x 20	M8 x 45	M8
	Tire câble double boucle inox	1	710 (+/- 10%)	26	47	-
ICB 220	Serre-câble	3	10	120	75	50
	Manille	1	12	2,5 x 30	M10 x 50	M10
	Tire câble double boucle inox	1	710 (+/- 10%)	37	53	-
ICB 300	Serre-câble	3	10	120	75	50
	Manille	1	12	2,5 x 30	M10 x 50	M10
	Tire câble double boucle inox	1	710 (+/- 10%)	40	56	-
ICB 370	Serre-câble	3	12	120	75	50
	Manille	1	12	3,2 x 30	M12 x 50	M12
	Tire câble double boucle inox	1	710 (+/- 10%)	44	60	-
ICB 450	Serre-câble	3	12	120	75	50
	Manille	1	12	3,2 x 30	M12 x 50	M12
	Tire câble double boucle inox	1	710 (+/- 10%)	47	63	-
ICB 520	Serre-câble	3	14	120	75	50
	Manille	1	16	3,2 x 30	M14 x 60	M14
	Tire câble double boucle inox	1	710 (+/- 10%)	51	67	-
ICB 600	Serre-câble	3	14	120	75	50
	Manille	1	16	3,2 x 30	M14 x 60	M14
	Tire câble double boucle inox	1	710 (+/- 10%)	54	70	-

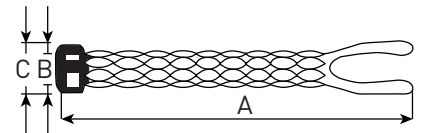
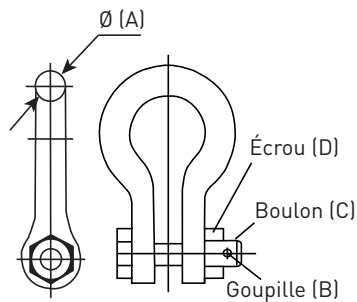
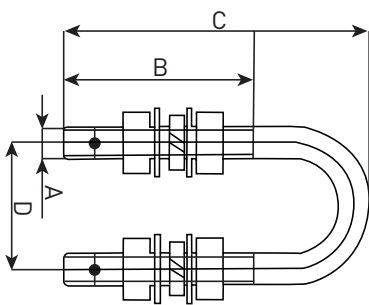



GUIDES À ROULEAUX

Les guides à rouleaux garantissent, qu'à des vitesses élevées, il n'y ait pas de vibrations.

Pour sélectionner le bon type, veuillez consulter le tableau ci-dessous.

Il est recommandé que dans le cas d'une hauteur de course supérieure à 50 mètres, et d'une vitesse de déplacement supérieure à 1,75 m/s, deux rouleaux soient déployés.

Pour des hauteurs inférieures à 50 mètres, et des vitesses inférieures à 1,75 m/s, l'utilisation des guides n'est normalement pas requise.

VITESSE	GUIDE À ROULEAUX
1,2 à 1,75 m/s	DR-L / DR-H
1,75 à 3 m/s	DR-H

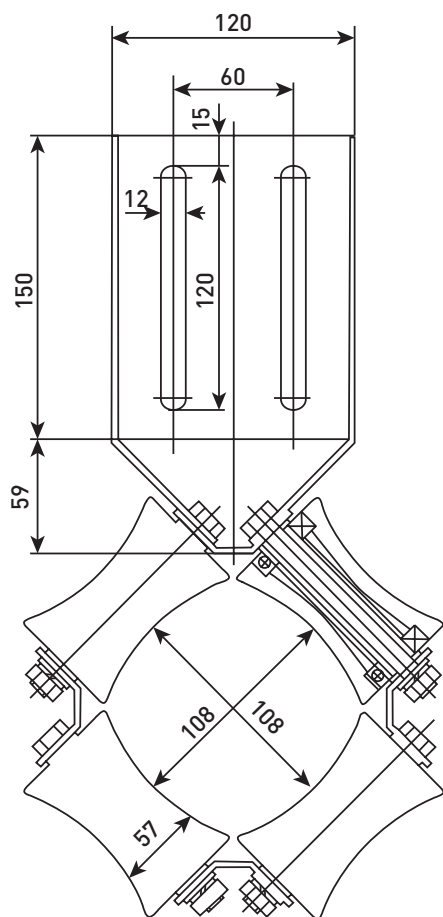

Rouleau amortisseur DR-L

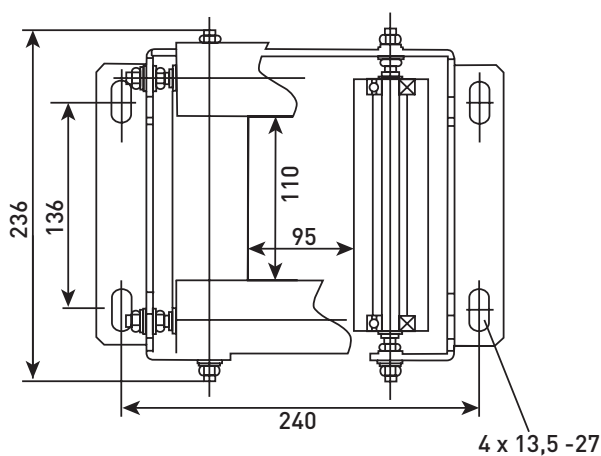
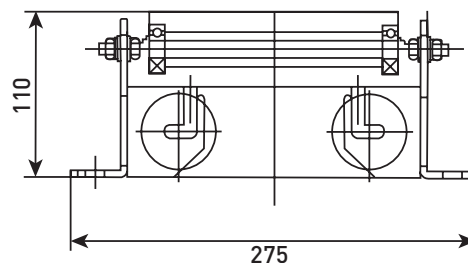

Rouleau amortisseur DR-H

ACCESSOIRES ASCENSORISTES



TIGES DE SUSPENSION ASYMÉTRIQUES À RESSORT DIN 43148

- En acier galvanisé conforme à la norme DIN 43148
- Sécurité avec boulon goupillé
- Ces tiges de suspension ne sont pas adaptées à l'utilisation dans des zones susceptibles de geler.
- La résistance du boulon à œil doit être en accord avec la résistance du câble métallique.

Type AM : boite à coin + piton équipé

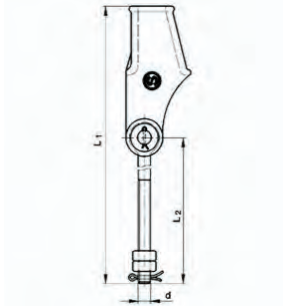

Type AM : boite à coin + piton équipé

RÉFÉRENCE	Ø CÂBLE MM	DIMENSIONS MM		
		D	L1	L2
KK2 0607 AM 300 148	6 - 7	M12	430	300
KK2 0800 AM 300 148	8	M12	430	300
KK2 0912 AM 300 148	9 - 12	M12	430	300
KK2 1012 AM 300 148	10 - 12	M16	440	300
KK2 1214 AM 300 148	12 - 14	M16	440	300
KK2 1215 AM 300 148	12 - 15	M20	590	400

Type D : boite à coin + piton équipé avec ressort

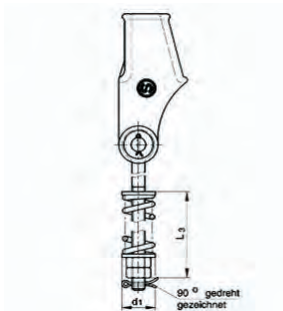

Type D : boite à coin + piton
équipé avec ressort

RÉFÉRENCE	Ø CÂBLE MM	DIMENSIONS MM				
		D	L1	L2	D1	L3
KK2 0607 D0 300 148	6 - 7	M12	430	300	45	167
KK2 0800 D0 300 148	8	M12	430	300	45	167
KK2 0912 D0 300 148	9 - 12	M12	430	300	45	167
KK2 1012 D0 300 148	10 - 12	M16	440	300	46	173
KK2 1214 D0 300 148	12 - 14	M16	440	300	46	173
KK2 1215 D0 300 148	12 - 15	M20	590	400	54	201,5



TIGES DE SUSPENSION ASYMÉTRIQUES À RESSORT DIN 13411-6

- En acier galvanisé conforme à la norme DIN 13411-6
- Sécurité avec boulon goupillé
- La résistance du boulon à œil doit être en accord avec la résistance du câble métallique.

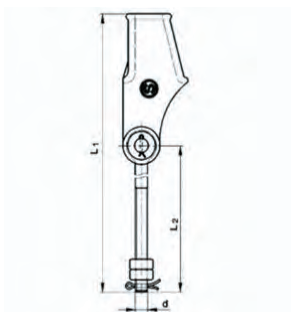

Type AM : boite à coin + piton équipé

Type AM : boite à coin + piton équipé

RÉFÉRENCE	Ø CÂBLE MM	DIMENSIONS MM		
		D	L ₁	L ₂
KK2 1617 AM 500 411	16 - 17	M27	740	500
KK2 1800 AM 500 411	18	M27	740	500
KK2 1920 AM 500 411	19 - 20	M30	740	500

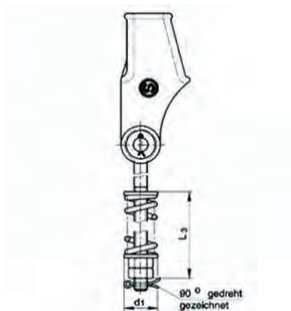

Type D : boite à coin + piton équipé avec ressort

Type D : boite à coin + piton équipé avec ressort

RÉFÉRENCE	Ø CÂBLE MM	DIMENSIONS MM				
		D	L ₁	L ₂	D ₁	L ₃
KK2 1617 D0 500 411	16 - 17	M27	740	500	65	254
KK2 1800 D0 500 411	18	M27	740	500	65	254
KK2 1920 D0 500 411	19 - 20	M30	740	500	80	251

TIGES DE SUSPENSION SYMÉTRIQUES À RESSORT DIN 13411-7

- En acier galvanisé conforme à la norme DIN 13411-6
- Sécurité avec boulon goupillé
- La résistance du boulon à œil doit être en accord avec la résistance du câble métallique.

Type AM : boîte à coin + piton équipé

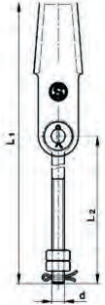

Type AM : boîte à coin + piton équipé

RÉFÉRENCE	Ø CÂBLE MM	DIMENSIONS MM		
		D	L1	L2
SS1 0405 AM 180 315	4 - 5	M10	276	180
SS1 0506 AM 180 315	5 - 6,5	M10	265	180
SS1 0608 AM 180 315	6 - 8	M12	450	320
SS1 0911 AM 180 315	9 - 11	M16	484	320
SS1 1214 AM 180 315	12 - 14	M20	598	400
SS1 1517 AM 180 315	15 - 17	M24	674	450
SS1 1820 AM 180 315	18 - 20	M27	760	500
SS1 2125 AM 180 315	21 - 25	M30	740	500

Type D : boîte à coin + piton équipé avec ressort

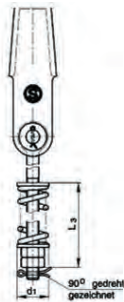

Type D : boîte à coin + piton
équipé avec ressort

RÉFÉRENCE	Ø CÂBLE MM	DIMENSIONS MM				
		D	L1	L2	D1	L3
SS1 0405 D0 180 315	4 - 5	M10	276	180	25	85,5
SS1 0506 D0 180 315	5 - 6,5	M10	265	180	25	85,5
SS1 0608 D0 180 315	6 - 8	M12	450	320	45	167
SS1 0911 D0 180 315	9 - 11	M16	484	320	46	173
SS1 1214 D0 180 315	12 - 14	M20	598	400	54	201,5
SS1 1517 D0 180 315	15 - 17	M24	674	450	65	248
SS1 1820 D0 180 315	18 - 20	M27	760	500	65	254
SS1 2125 D0 180 315	21 - 25	M30	740	500	80	251





TIGES DE SUSPENSION ASYMÉTRIQUES À ROULEAUX DIN 43148

- En acier galvanisé conforme à la norme DIN 43148
- Sécurité avec boulon goupillé
- Ces tiges de suspension ne sont pas adaptées à l'utilisation dans des zones susceptibles de geler.
- La résistance du boulon à œil doit être en accord avec la résistance du câble métallique.

Type FP

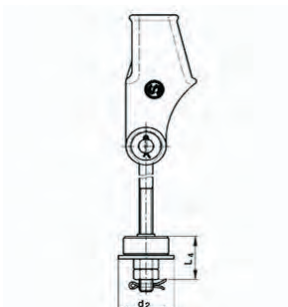

Type FP

RÉFÉRENCE	Ø CÂBLE MM	DIMENSIONS MM				
		D	L1	L2	D2	L4
KK2 0607 F1 300 148	6 - 7	M12	430	300	50	51
KK2 0800 F1 300 148	8	M12	430	300	50	51
KK2 0912 F1 300 148	9 - 12	M12	430	300	57	51
KK2 1012 F1 300 148	10 - 12	M16	440	300	57	59
KK2 1214 F1 300 148	12 - 14	M16	440	300	57	59
KK2 1215 F1 300 148	12 - 15	M20	590	400	68	65

Type FP2

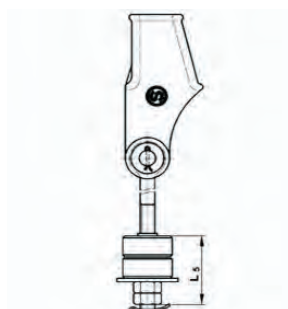

Type FP2

RÉFÉRENCE	Ø CÂBLE MM	DIMENSIONS MM			
		D	L1	L2	L5
KK2 0607 F2 300 148	6 - 7	M12	430	300	79
KK2 0800 F2 300 148	8	M12	430	300	79
KK2 0912 F2 300 148	9 - 12	M12	430	300	79
KK2 1012 F2 300 148	10 - 12	M16	440	300	87
KK2 1214 F2 300 148	12 - 14	M16	440	300	87
KK2 1215 F2 300 148	12 - 15	M20	590	400	93

Type FP3

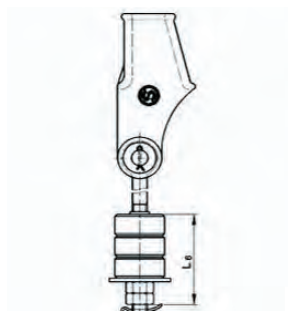

Type FP3

RÉFÉRENCE	Ø CÂBLE MM	DIMENSIONS MM			
		D	L1	L2	L6
KK2 0607 F3 300 148	6 - 7	M12	430	300	107
KK2 0800 F3 300 148	8	M12	430	300	107
KK2 0912 F3 300 148	9 - 12	M12	430	300	107
KK2 1012 F3 300 148	10 - 12	M16	440	300	115
KK2 1214 F3 300 148	12 - 14	M16	440	300	115
KK2 1215 F3 300 148	12 - 15	M20	590	400	121

TIGES DE SUSPENSION SYMÉTRIQUES À ROULEAUX DIN 13411-7

- En acier galvanisé conforme à la norme DIN 13411-6
- Sécurité avec boulon goupillé
- La résistance du boulon à œil doit être en accord avec la résistance du câble métallique.

Type FP



Type FP

RÉFÉRENCE	Ø CÂBLE MM	DIMENSIONS MM				
		D	L1	L2	D2	L4
SS1 0405 F1 180 315	4 - 5*	M10	276	180	35	51
SS1 0506 F1 180 315	5 - 6,5*	M10	265	180	35	51
SS1 0608 F1 180 315	6 - 8	M12	450	320	50	51
SS1 0911 F1 180 315	9 - 11	M16	484	320	58	59
SS1 1214 F1 180 315	12 - 14	M20	598	400	68	65
SS1 1517 F1 180 315	15 - 17	M24	674	450	80	74

Type FP2



Type FP2

RÉFÉRENCE	Ø CÂBLE MM	DIMENSIONS MM			
		D	L1	L2	L5
SS1 0405 F2 180 315	6 - 7*	M12	430	300	79
SS1 0506 F2 180 315	8*	M12	430	300	79
SS1 0608 F2 180 315	9 - 12	M12	430	300	79
SS1 0911 F2 180 315	10 - 12	M16	440	300	87
SS1 1214 F2 180 315	12 - 14	M16	440	300	93
SS1 1517 F2 180 315	12 - 15	M20	590	400	102

Type FP3



Type FP3

RÉFÉRENCE	Ø CÂBLE MM	DIMENSIONS MM			
		D	L1	L2	L6
SS1 0405 F3 180 315	6 - 7*	M12	430	300	107
SS1 0506 F3 180 315	8*	M12	430	300	107
SS1 0608 F3 180 315	9 - 12	M12	430	300	107
SS1 0911 F3 180 315	10 - 12	M16	440	300	115
SS1 1214 F3 180 315	12 - 14	M16	440	300	121
SS1 1517 F3 180 315	12 - 15	M20	590	400	130

*Tampons à ressort uniquement sans collier, similaire aux schémas



OKATT

TIGES DE SUSPENSION ASYMÉTRIQUES À RESSORT DIN EN81

- En acier galvanisé conforme à la norme DIN 13411-6
- Testées selon les exigences de la norme DIN EN13411-6, ce qui en font de bonnes alternatives à ce type de tiges

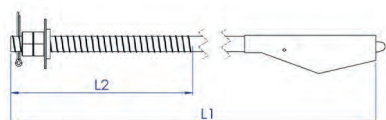

Type A

Type A

RÉFÉRENCE	Ø CÂBLE MM	DIMENSIONS MM		
		PAS	L1	L2
R06A	5 - 6,5	M10	315 - 415	135
R08A	6 - 9	M12	490	150
R10A	9 - 11	M16	610	150
R13A	12 - 14	M20	530 - 1000	150
R15A	15 - 17	M20	715 - 1000	140

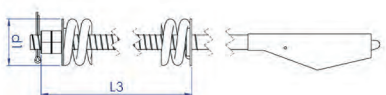

Type B

Type B : boîte à coin + piton équipé

RÉFÉRENCE	Ø CÂBLE MM	DIMENSIONS MM				
		PAS	L1	L2	D1	L3
R06B	5 - 6,5	M10	315 - 415	135	32	125
R08B	6 - 9	M12	490	150	52	150
R10B	9 - 11	M16	610	150	52	155
R13B	12 - 14	M20	530 - 1000	150	50	205
R15B	15 - 17	M20	715 - 1000	140	60	260



Type C

Type C : attache asymétrique

RÉFÉRENCE	Ø CÂBLE MM	DIMENSIONS MM				
		PAS	L1	L2	D2	L4
R06C	5 - 6,5	M10	315 - 415	135	-	-
R08C	6 - 9	M12	490	150	45	70
R10C	9 - 11	M16	610	150	45	75
R13C	12 - 14	M20	530 - 1000	150	65	110
R15C	15 - 17	M20	715 - 1000	140	-	-



RESSORTS D'AMORTISSAGE



RÉFÉRENCE	POUR PAS BOULON	Ø (d) MM	Ø CÂBLE (D) MM	LONGUEUR SANS ETIREMENT (l) MM	FORCE DU RESSORT (F) N	EXTANSION DU RESSORT (S) MM	RAIDEUR DU RESSORT (C) N/MM
DF1 0506 D1 000 SSN	M10	4,5	19	61,5	1703	21	81
DF0 0608 D2 000 SSN	M12	7,9	35,5	135	3382	47	72
DF0 0911 D3 000 SSN	M16	9	37	135	5930	40,5	146
DF0 1214 D4 000 SSN	M20	11	42	157,5	9383	42	223
DF0 1517 D5 000 SSN	M24 / M27	15	50	190	14880	32,5	458
DF0 0608 A6 000 K19	M12	7	24	148	2500	20	124,5
DF0 0608 D7 000 K19	M16	8	25	122	2740	11,2	224,7
DF0 0608 D8 000 SSN	M30	19	62	148,1	31437	25,6	1228

D'autres références sont disponibles. Nous consulter.

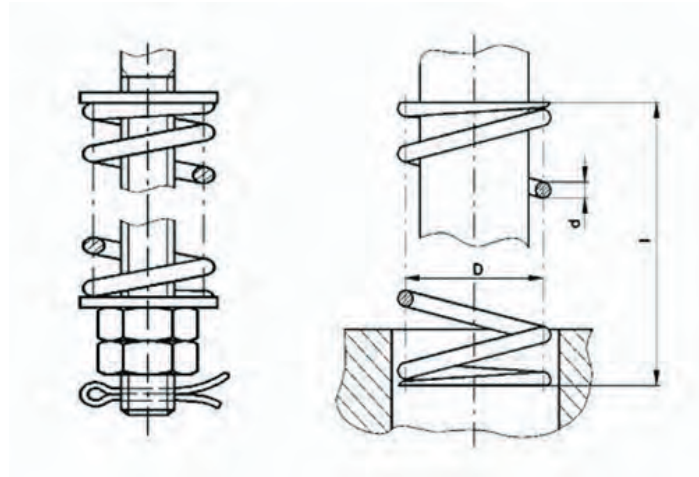

RESSORTS D'AMORTISSAGE POUR MODÈLES SPÉCIAUX

RÉFÉRENCE	Ø (d) MM	Ø CÂBLE (D) MM	LONGUEUR SANS ETIREMENT (l) MM	FORCE DU RESSORT (F) N	EXTANSION DU RESSORT (S) MM	RAIDEUR DU RESSORT (C) N/MM
DF6 0075 00 034 175	7,5	34	175	4570	66	69
DF6 0090 00 034 175	9	35	175	7348	53	137
DF6 0105 00 034 175	10,5	36,5	175	9000	37	241
DF6 0110 00 034 175	11	36,5	175	11130	33	297
DF6 0150 00 034 150	15	52	150	16310	22	725
DF6 0160 00 034 150	16	48	150	28050	28	1000

RESSORTS DE COMPRESSION



QUANTITÉ

- Unité
- Petite série • Moyenne série • Grande série
- Production en automatique : fil de 0.1 à 14mm

MATIÈRES TRAVAILLÉES

- Acier ressort SM, SH, DH...
- Acier pré-revêtu SM galvanisé, SH galvanisé, SM Bezinal ©, SH bezinal ©
- Chrome silisium Oteva ©, Stato ©, bécrossi ©
- Inox 1.4310, 1.4310 HS, 1.4401, 1.4568, 1.4462
- Inox doux 1.4301 • Inox implantable 1.4441
- Inconel 600, 625, 718, 750 • Monel, Nimonic, Uranus, Titane ...
- Bronze phosphoreux, béryllium, cuivre, laiton • Section carrée, section rectangulaire

FINITION

- Grenailage de pré-contrainte
- Huilage
- Zingage
- Epoxy
- Cataphorèse
- Téflonage ©
- Géomet ©
- Zingage lamellaire
- Passivation
- Phosphatation
- Repérage de couleur
- Dorure
- Marquage
- Nettoyage ultra son
- Microbillage
- Ebavurage
- Emballage unitaire en sachet...

REF. RCASC

BOITES À COIN ASYMÉTRIQUES

- Avec coin, boulon et goupille en cuivre
- **Matière** : acier zingué à chaud selon norme DIN EN-43148 (Ø 4 -15mm) et DIN 13411-6 (Ø 16 -30mm)
- **Applications** : ancrage de câbles sur les constructions caténares.



RÉFÉRENCE	Ø MM	CMU T	DIMENSIONS MM					POIDS POUR 100 PCS KG
			B	D	H1	H2	W	
25004005	4 - 5	0,25	12	12	67	108	16	33
25006007	6 - 7	0,5	14	14	85	150	30	75
25008000	8	0,5	14	14	81	150	24	80
25009012	9 - 12	0,5	14	14	78	150	20	85
25010012	10 - 12	1	17	17	81	163	24	110
25012014	12 - 14	1	17	17	76	163	20	115
25012015	12 - 15	2,5	20	20	107	220	36	120
25012016	16 - 17	5,5	24	25	148	275	56	554
25012018	18	5,5	24	25	136	275	49	554
25012019	19 - 20	8	29	25	161	276	52	554
25012021	21	10	30	34	218	370	80	1196
25012025	22 - 25	10	30	34	190	370	78	1196
25012027	26 - 30	12	38	49	212	486	88	2688

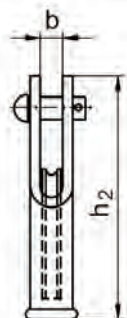
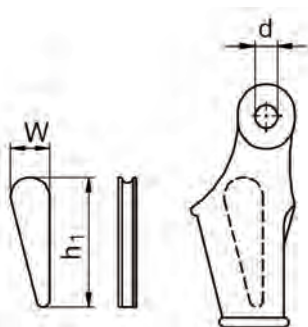

BOITES À COIN SYMÉTRIQUES

- Avec coin, boulon, rondelle et goupille
- **Matière** : acier zingué non allié selon DIN EN 1311-7 ou DIN 15315
- **Applications** : liaison pour les câbles de levage



Boites à coin selon norme DIN EN 13411-7

RÉFÉRENCE	Ø CÂBLE MM	TAILLE	DIMENSIONS MM						POIDS POUR 100 PCS KG
			B	D	E	H ₁	H ₂	W	
24500050	4 - 5	5	12	10	14	68	110	19	18
24500065	5 - 6,5	6,5	10	10	16	58	100	19	21
24500080	6 - 8	8	14	12	20	92	150	25	45
245000110	9 - 11	11	17	16	26	117	190	32	130
245000140	12 - 14	14	22	18	32	141	230	38	200
245000170	15 - 17	17	25	22	36	162	260	46	350
245000200	18 - 20	20	27	25	40	186	300	52	550

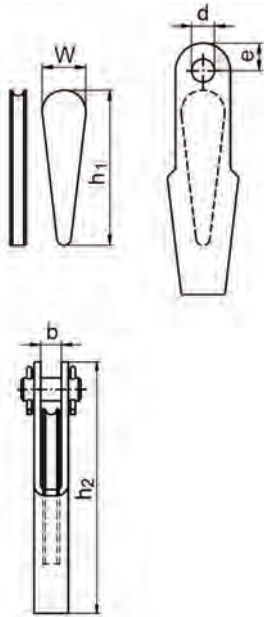

Boites à coin selon norme DIN 15315

RÉFÉRENCE	Ø MM	TAILLE	DIMENSIONS MM						POIDS POUR 100 PCS KG
			B	D	E	H ₁	H ₂	W	
240500050	4 - 5	5	12	10	14	68	110	19	18
240500065	5 - 6,5	6,5	10	10	16	58	100	19	21
240500080	6 - 8	8	14	12	20	92	150	25	45
2405000110	9 - 11	11	17	16	26	117	190	32	130
2405000140	12 - 14	14	22	18	32	141	230	38	200
2405000170	15 - 17	17	25	22	36	162	260	46	350
2405000200	18 - 20	20	27	25	40	186	300	52	550
2405000350	22 - 25	25	40	42	40	180	285	60	650
2405000300	26 - 30	30	55	52	55	182	335	62	950

FABRICATION



NÉGOCE



CONTRÔLE



RÉPARATION

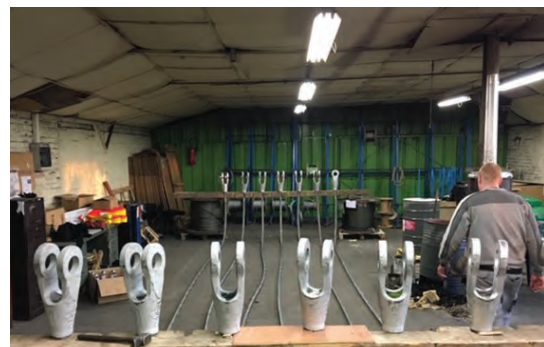

LA CONFIANCE À TOUTE ÉPREUVE



ÉLINGUES

2 ↘ 36

ÉLINGUES CÂBLE

- 2 Généralités & normes
- 3 ↘ 25 Élingues câble
- 25 ↘ 36 Accessoires élingues câble

37 ↘ 36

ÉLINGUES CHAÎNE

- 37 Généralités & normes
- 38 ↘ 40 Élingues chaîne
- 41 Accessoires élingues chaîne
- 42 ↘ 43 Elasto chaîne®
- 46 ↘ 52 Chaînes Green Pin Tycan®

53 ↘ 63

ÉLINGUES TEXTILE

- 53 Généralités & normes
- 54 ↘ 55 Élingues rondes textile
- 56 ↘ 62 Élingues sangle plate

63 ↘ 65

ÉLINGUES DYNEEMA®

66 ↘ 83

ACCESSOIRES ÉLINGUES



**RETROUVEZ TOUS NOS
PRODUITS SUR NOTRE
NOUVEAU SITE**



RENDEZ-VOUS SUR

LEVAGEMANUTENTION.COM

Appareils et accessoires de levage, câbles, configurateur
d'élingues, appareils de manutention, locations, contrôles et bien
d'autres ...

LEVAGE 
MANUTENTION **.COM**



ÉLINGUES CÂBLE

Informations techniques

RÉGLEMENTATION

Depuis le 1^{er} janvier 1995, les accessoires de levage, et notamment les élingues en câble d'acier doivent être conçus et construits conformément à l'article **R.233-84** du code du travail (transposition de la directive européenne 2006/42/CE sur la sécurité des machines).



En outre, ce texte précise les obligations réglementaires suivantes :

Marquage : elle doit comporter l'identification du fabricant, la charge maximale d'utilisation (CMU), le marquage CE, l'année de fabrication et le numéro d'immatriculation.

Coefficient de sécurité = 5

VÉRIFICATIONS

PÉRIODIQUES

L'article **R233-11** du code du travail prévoit une **vérification générale périodique** qui doit être effectuée **tous les ans**. Conformément à la réglementation, les résultats des examens doivent être consignés sur le registre de sécurité.



MISE EN SERVICE

Avant la mise en service, l'utilisateur doit s'assurer des points suivants :

- Vérification de la conformité de l'élingue par rapport à la commande.
- Présence du marquage, vérification du contenu selon utilisation,



présence de la **déclaration de conformité**, vérification générale de l'élingue.

- Établir une **fiche de suivi** de l'élingue.

UTILISATION & MAINTENANCE

Utilisation

- Confier les élingues à du personnel qualifié.
- Avant chaque utilisation, vérifier également l'état des accessoires (crochet, linguet de sécurité et la présence d'identification).
- Placer les élingues de manière à ce que la charge soit bien équilibrée.
- Bien vérifier que la charge à lever est conforme aux instructions du **tableau de charge** (cf. informations pratiques à la fin du catalogue).



Maintenance

- Chaque élingue doit être contrôlée par du personnel compétent et formé.
- Si l'élingue ou l'accessoire présente des déformations ou une identification non lisible, il est impératif de la mettre hors service immédiatement.
- Les résultats doivent être transcrits sur la fiche de suivi.

FACTEURS DE MODE



100% de la CMU

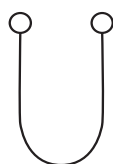

200% de la CMU

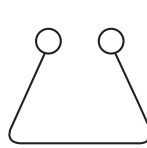

140% de la CMU

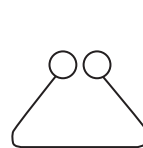

100% de la CMU



80% de la CMU

ÉLINGUES CÂBLE 1 BRIN BOUCLES COSSÉES

COMPOSITION DE L'ÉLINGUE				
6X19 [Ø3-12] / 7X19 [Ø3 -12] / 7x7 [Ø3-7] - 1960 N/MM² 6X36 - 1960 N/MM²				
RÉFÉRENCE	Ø MM	CMU SUR 1 BRIN VERTICAL T	DIMENSIONS COSSES MM	LONGUEUR MINI L M
ELT1B2BCD3AT	3	0,09	18 x 12	1
ELT1B2BCD3AM		0,10	18 x 12	1
ELT1B2BCD4AT	4	0,18	22 x 14	1
ELT1B2BCD4AM		0,21	22 x 14	1
ELT1B2BCD5AT	5	0,28	25 x 16	1
ELT1B2BCD5AM		0,32	25 x 16	1
ELT1B2BCD6AT	6	0,4	28 x 19	1
ELT1B2BCD6AM		0,47	28 x 19	1
ELT1B2BCD7AT	7	0,54	30 x 21	1
ELT1B2BCD7AM		0,64	30 x 21	1
ELT1B2BCD8AT	8	0,71	30 x 21	1
ELT1B2BCD8AM		0,76	30 x 21	1
ELT1B2BCD9AT	9	0,89	32 x 25	1
ELT1B2BCD9AM		0,97	32 x 25	1
ELT1B2BCD10AT	10	1,11	32 x 25	1
ELT1B2BCD10AM		1,19	32 x 25	1
ELT1B2BCD11AT	11	1,34	45 x 31	1
ELT1B2BCD11AM		1,44	45 x 31	1
ELT1B2BCD12AT	12	1,59	45 x 31	1
ELT1B2BCD12AM		1,72	45 x 31	1
ELT1B2BCD13AT	13	1,98	57 x 36	1
ELT1B2BCD13AM		2,16	57 x 36	1
ELT1B2BCD14AT	14	2,34	57 x 36	1
ELT1B2BCD14AM		2,52	57 x 36	1
ELT1B2BCD16AT	16	3,04	62 x 40	1
ELT1B2BCD16AM		3,29	62 x 40	1

Comprendre et composer votre élingue câble

ELT	Elingue câble
1B Nombre de brins	1B = 1 brin 2B = 2 brins 3B = 3 brins 4B = 4 brins
2 Nombre de boucles	1 brin = 2 boucles 2 brins = 4 boucles 3 brins = 6 boucles 4 brins = 8 boucles
BC	Boucles cossées
D4 Diamètre du câble	Du diamètre 3 mm à 52 mm.
AM Âme du câble	AM= Âme métallique AT = Âme textile
...M	Précisez la longueur souhaitée pour votre élingue (en mètre)



**FABRICATION
DANS NOS
ATELIERS**



**Tous les accessoires pour composer votre
élingue à partir de la page 66**

ÉLINGUES CÂBLE 1 BRIN BOUCLES COSSÉES

COMPOSITION DE L'ÉLINGUE				
6X19 (Ø3-12) / 7X19 (Ø3 -12) / 7x7 (Ø3-7) - 1960 N/MM ² 6X36 - 1960 N/MM ²				
RÉFÉRENCE	Ø MM	CMU SUR 1 BRIN VERTICAL T	DIMENSIONS COSSÉS MM	LONGUEUR MINI L M
ELT1B2BCD18AT	18	3,85	72 x 46	1
ELT1B2BCD18AM		4,14	72 x 46	1
ELT1B2BCD20AT	20	4,75	82 x 52	2
ELT1B2BCD20AM		5,13	82 x 52	2
ELT1B2BCD22AT	22	5,74	87 x 55	2
ELT1B2BCD22AM		6,21	87 x 55	2
ELT1B2BCD24AT	24	6,84	92 x 58	2
ELT1B2BCD24AM		7,38	92 x 58	2
ELT1B2BCD26AT	26	8,03	103 x 65	2
ELT1B2BCD26AM		8,66	103 x 65	2
ELT1B2BCD28AT	28	9,31	105 x 68	2
ELT1B2BCD28AM		10,04	105 x 68	2
ELT1B2BCD30AM	30	11,52	115 x 70	2
ELT1B2BCD32AM	32	13,12	130 x 82	2
ELT1B2BCD34AM	34	14,81	140 x 90	Z
ELT1B2BCD36AM	36	16,6	177 x 115	2
ELT1B2BCD38AM	38	18,54	160 x 100	Z
ELT1B2BCD40AM	40	20,52	205 x 122	2
ELT1B2BCD42AM	42	22,5	220 x 133	Z
ELT1B2BCD44AM	44	24,8	220 x 133	2
ELT1B2BCD48AM	48	29,52	221 x 143	3
ELT1B2BCD52AM	52	34,74	252 x 163	3

Comprendre et composer votre élingue câble

ELT	Elingue câble
1B Nombre de brins	1B = 1 brin 2B = 2 brins 3B = 3 brins 4B = 4 brins
2 Nombre de boucles	1 brin = 2 boucles 2 brins = 4 boucles 3 brins = 6 boucles 4 brins = 8 boucles
BC	Boucles cossées
D4 Diamètre du câble	Du diamètre 3 mm à 52 mm.
AM Âme du câble	AM = Âme métallique AT = Âme textile
...M	Précisez la longueur souhaitée pour votre élingue (en mètre)



**FABRICATION
DANS NOS
ATELIERS**



**FABRICATION
FRANÇAISE**

ÉLINGUES CÂBLE 2 BRINS BOUCLES COSSÉES

COMPOSITION DE L'ÉLINGUE				
6X19 (Ø3-12) / 7X19 (Ø3-12) / 7X7 (Ø3-7) - 1960 N/MM² 6X36 - 1960 N/MM²				
RÉFÉRENCE	Ø MM	CMU SUR 1 BRIN VERTICAL T	DIMENSIONS COSSES MM	LONGUEUR MINI L M
ELT2B2BCD3AT	3	0,12	18 x 12	1
ELT2B4BCD3AM		0,14	18 x 12	1
ELT2B4BCD4AT	4	0,25	22 x 14	1
ELT2B4BCD4AM		0,29	22 x 14	1
ELT2B4BCD5AT	5	0,39	25 x 16	1
ELT2B4BCD5AM		0,45	25 x 16	1
ELT2B4BCD6AT	6	0,56	28 x 19	1
ELT2B4BCD6AM		0,66	28 x 19	1
ELT2B4BCD7AT	7	0,76	30 x 21	1
ELT2B4BCD7AM		0,89	30 x 21	1
ELT2B4BCD8AT	8	0,99	30 x 21	1
ELT2B4BCD8AM		1,07	30 x 21	1
ELT2B4BCD9AT	9	1,25	32 x 25	1
ELT2B4BCD9AM		1,35	32 x 25	1
ELT2B4BCD10AT	10	1,55	32 x 25	1
ELT2B4BCD10AM		1,67	32 x 25	1
ELT2B4BCD11AT	11	1,87	45 x 31	1
ELT2B4BCD11AM		2,02	45 x 31	1
ELT2B4BCD12AT	12	2,23	45 x 31	1
ELT2B4BCD12AM		2,41	45 x 31	1
ELT2B4BCD13AT	13	2,77	57 x 36	1
ELT2B4BCD13AM		3,02	57 x 36	1
ELT2B4BCD14AT	14	3,28	57 x 36	1
ELT2B4BCD14AM		3,53	57 x 36	1
ELT2B4BCD16AT	16	4,26	62 x 40	1
ELT2B4BCD16AM		4,61	62 x 40	1

Comprendre et composer votre élingue câble

ELT	Elingue câble
1B Nombre de brins	1B = 1 brin 2B = 2 brins 3B = 3 brins 4B = 4 brins
2 Nombre de boucles	1 brin = 2 boucles 2 brins = 4 boucles 3 brins = 6 boucles 4 brins = 8 boucles
BC	Boucles cossées
D4 Diamètre du câble	Du diamètre 3 mm à 52 mm.
AM Âme du câble	AM = Âme métallique AT = Âme textile
...M	Précisez la longueur souhaitée pour votre élingue (en mètre)



**FABRICATION
DANS NOS
ATELIERS**



**FABRICATION
FRANÇAISE**



**Tous les accessoires pour composer votre
élingue à partir de la page 66**

ÉLINGUES CÂBLE 2 BRINS BOUCLES COSSÉES

COMPOSITION DE L'ÉLINGUE				
6X19 (Ø3-12) / 7X19 (Ø3-12) / 7x7 (Ø3-7) - 1960 N/MM² 6X36 - 1960 N/MM²				
RÉFÉRENCE	Ø MM	CMU SUR 1 BRIN VERTICAL T	DIMENSIONS COSSÉS MM	LONGUEUR MINI L M
ELT2B4BCD18AT	18	5,39	72 x 46	1
ELT2B4BCD18AM		5,8		
ELT2B4BCD20AT	20	6,65	82 x 52	2
ELT2B4BCD20AM		7,18		
ELT2B4BCD22AT	22	8,04	87 x 55	2
ELT2B4BCD22AM		8,69		
ELT2B4BCD24AT	24	9,58	92 x 58	2
ELT2B4BCD24AM		10,33		
ELT2B4BCD26AT	26	11,24	103 x 65	2
ELT2B4BCD26AM		12,12		
ELT2B4BCD28AT	28	13,03	105 x 68	2
ELT2B4BCD28AM		14,06		
ELT2B4BCD30AM	30	16,13	115 x 70	2
ELT2B4BC32AM	32	18,37	130 x 82	2
ELT2B4BCD34AM	34	20,74	140 x 90	2
ELT2B4BCD36AM	36	23,23	177 x 115	2
ELT2B4BCD38AM	38	25,96	160 x 100	2
ELT2B4BCD40AM	40	28,73	205 x 122	2
ELT2B4BCD42AM	42	31,5	220 x 133	2
ELT2B4BCD44AM	44	34,72	220 x 133	2
ELT2B4BCD48AM	48	41,33	221 x 143	3
ELT2B4BCD52AM	52	48,64	252 x 163	3

Comprendre et composer votre élingue câble

ELT	Elingue câble
1B Nombre de brins	1B = 1 brin 2B = 2 brins 3B = 3 brins 4B = 4 brins
2 Nombre de boucles	1 brin = 2 boucles 2 brins = 4 boucles 3 brins = 6 boucles 4 brins = 8 boucles
BC	Boucles cossées
D4 Diamètre du câble	Du diamètre 3 mm à 52 mm.
AM Âme du câble	AM = Âme métallique AT = Âme textile
...M	Précisez la longueur souhaitée pour votre élingue (en mètre)



**FABRICATION
DANS NOS
ATELIERS**

**FABRICATION
FRANÇAISE**



ÉLINGUES CÂBLE 3-4 BRINS BOUCLES COSSÉES

COMPOSITION DE L'ÉLINGUE				
6X19 (Ø3-12) / 7X19 (Ø3-12) / 7x7 (Ø3-7) - 1960 N/MM² 6X36 - 1960 N/MM²				
RÉFÉRENCE	Ø MM	CMU SUR 1 BRIN VERTICAL T	DIMENSIONS COSSES MM	LONGUEUR MINI L M
ELT[...]B[...]BCD3AT	3	0,19	18 x 12	1
ELT[...]B[...]BCD3AM		0,22	18 x 12	1
ELT[...]B[...]BCD4AT	4	0,37	22 x 14	1
ELT[...]B[...]BCD4AM		0,44	22 x 14	1
ELT[...]B[...]BCD5AT	5	0,58	25 x 16	1
ELT[...]B[...]BCD5AM		0,68	25 x 16	1
ELT[...]B[...]BCD6AT	6	0,84	28 x 19	1
ELT[...]B[...]BCD6AM		0,99	28 x 19	1
ELT[...]B[...]BCD7AT	7	1,14	30 x 21	1
ELT[...]B[...]BCD7AM		1,34	30 x 21	1
ELT[...]B[...]BCD8AT	8	1,49	30 x 21	1
ELT[...]B[...]BCD8AM		1,6	30 x 21	1
ELT[...]B[...]BCD9AT	9	1,88	32 x 25	1
ELT[...]B[...]BCD9AM		2,03	32 x 25	1
ELT[...]B[...]BCD10AT	10	2,32	32 x 25	1
ELT[...]B[...]BCD10AM		2,51	32 x 25	1
ELT[...]B[...]BCD11AT	11	2,81	45 x 31	1
ELT[...]B[...]BCD11AM		3,03	45 x 31	1
ELT[...]B[...]BCD12AT	12	3,34	45 x 31	1
ELT1[...]B[...]BCD12AM		3,61	45 x 31	1
ELT[...]B[...]BCD13AT	13	4,16	57 x 36	1
ELT[...]B[...]BCD13AM		4,54	57 x 36	1
ELT[...]B[...]BCD14AT	14	4,91	57 x 36	1
ELT[...]B[...]BCD14AM		5,29	57 x 36	1
ELT[...]B[...]BCD16AT	16	6,39	62 x 40	1
ELT[...]B[...]BCD16AM		6,92	62 x 40	1

Comprendre et composer votre élingue câble

ELT	Elingue câble
1B Nombre de brins	1B = 1 brin 2B = 2 brins 3B = 3 brins 4B = 4 brins
2 Nombre de boucles	1 brin = 2 boucles 2 brins = 4 boucles 3 brins = 6 boucles 4 brins = 8 boucles
BC	Boucles cossées
D4 Diamètre du câble	Du diamètre 3 mm à 52 mm.
AM Âme du câble	AM = Âme métallique AT = Âme textile
...M	Précisez la longueur souhaitée pour votre élingue (en mètre)



**FABRICATION
DANS NOS
ATELIERS**

**FABRICATION
FRANÇAISE**



**Tous les accessoires pour composer votre
élingue à partir de la page 66**

ÉLINGUES CÂBLE 3-4 BRINS BOUCLES COSSÉES

COMPOSITION DE L'ÉLINGUE				
6X19 (Ø3-12) / 7X19 (Ø3 -12) / 7x7 (Ø3-7) - 1960 N/MM² 6X36 - 1960 N/MM²				
RÉFÉRENCE	Ø MM	CMU SUR 1 BRIN VERTICAL T	DIMENSIONS COSSÉS MM	LONGUEUR MINI L M
ELT[...][B[...]]BCD18AT	18	8,09	72 x 46	1
ELT[...][B[...]]BCD18AM		8,69	72 x 46	1
ELT[...][B[...]]BCD20AT	20	9,98	82 x 52	2
ELT[...][B[...]]BCD20AM		10,77	82 x 52	2
ELT[...][B[...]]BCD22AT	22	12,06	87 x 55	2
ELT[...][B[...]]BCD22AM		13,04	87 x 55	2
ELT[...][B[...]]BCD24AT	24	14,36	92 x 58	2
ELT[...][B[...]]BCD24AM		15,5	92 x 58	2
ELT[...][B[...]]BCD26AT	26	16,86	103 x 65	2
ELT[...][B[...]]BCD26AM		18,18	103 x 65	2
ELT[...][B[...]]BCD28AT	28	19,54	105 x 68	2
ELT[...][B[...]]BCD28AM		21,09	105 x 68	2
ELT[...][B[...]]BCD30AM	30	24,19	115 x 70	2
ELT[...][B[...]]BCD32AM	32	27,56	130 x 82	2
ELT[...][B[...]]BCD34AM	34	31,11	140 x 90	2
ELT[...][B[...]]BCD36AM	36	34,85	177 x 115	2
ELT[...][B[...]]BCD38AM	38	38,93	160 x 100	2
ELT[...][B[...]]BCD40AM	40	43,09	205 x 122	2
ELT[...][B[...]]BCD42AM	42	52,07	220 x 133	2
ELT[...][B[...]]BCD44AM	44	55,45	220 x 133	2
ELT[...][B[...]]BCD48AM	48	61,99	221 x 143	3
ELT[...][B[...]]BCD52AM	52	72,95	252 x 163	3

Comprendre et composer votre élingue câble

ELT	Elingue câble
1B Nombre de brins	1B = 1 brin 2B = 2 brins 3B = 3 brins 4B = 4 brins
2 Nombre de boucles	1 brin = 2 boucles 2 brins = 4 boucles 3 brins = 6 boucles 4 brins = 8 boucles
BC	Boucles cossées
D4 Diamètre du câble	Du diamètre 3 mm à 52 mm.
AM Âme du câble	AM = Âme métallique AT = Âme textile
...M	Précisez la longueur souhaitée pour votre élingue (en mètre)



**FABRICATION
DANS NOS
ATELIERS**

**FABRICATION
FRANÇAISE**



ÉLINGUES CÂBLE 1 BRIN BOUCLES NON COSSÉES

COMPOSITION DE L'ÉLINGUE				
6X19 (Ø3-12) / 7X19 (Ø3 -12) / 7x7 (Ø3-7) - 1960 N/MM² 6X36 - 1960 N/MM²				
RÉFÉRENCE	Ø MM	CMU SUR 1 BRIN VERTICAL T	DIMENSIONS BOUCLES MM	LONGUEUR MINI L M
ELT1B2BNCD3AT	3	0,09	60 x 30	1
ELT1B2BNCD3AM		0,10	60 x 30	1
ELT1B2BNCD4AT	4	0,18	80 x 40	1
ELT1B2BNCD4AM		0,21	80 x 40	1
ELT1B2BNCD5AT	5	0,28	100 x 50	1
ELT1B2BNCD5AM		0,32	100 x 50	1
ELT1B2BNCD6AT	6	0,4	120 x 60	1
ELT1B2BNCD6AM		0,47	120 x 60	1
ELT1B2BNCD7AT	7	0,54	140 x 70	1
ELT1B2BNCD7AM		0,64	140 x 70	1
ELT1B2BNCD8AT	8	0,71	160 x 80	1
ELT1B2BNCD8AM		0,76	160 x 80	1
ELT1B2BNCD9AT	9	0,89	180 x 90	1
ELT1B2BNCD9AM		0,97	180 x 90	1
ELT1B2BNCD10AT	10	1,11	200 x 100	1
ELT1B2BNCD10AM		1,19	200 x 100	1
ELT1B2BNCD11AT	11	1,34	220 x 110	1
ELT1B2BNCD11AM		1,44	220 x 110	1
ELT1B2BNCD12AT	12	1,59	240 x 120	1
ELT1B2BNCD12AM		1,72	240 x 120	1
ELT1B2BNCD13AT	13	13,12	260 x 130	1
ELT1B2BNCD13AM		14,81	260 x 130	1
ELT1B2BNCD14AT	14	16,6	280 x 140	1
ELT1B2BNCD14AM		18,54	280 x 140	1
ELT1B2BNCD16AT	16	20,52	320 x 160	1
ELT1B2BNCD16AM		22,5	320 x 160	1

Comprendre et composer votre élingue câble

ELT	Elingue câble
1B Nombre de brins	1B = 1 brin 2B = 2 brins 3B = 3 brins 4B = 4 brins
2 Nombre de boucles	1 brin = 2 boucles 2 brins = 4 boucles 3 brins = 6 boucles 4 brins = 8 boucles
BNC	Boucles non cossées
D4 Diamètre du câble	Du diamètre 3 mm à 52 mm.
AM Âme du câble	AM= Âme métallique AT = Âme textile
...M	Précisez la longueur souhaitée pour votre élingue (en mètre)



**FABRICATION
DANS NOS
ATELIERS**



Tous les accessoires pour composer votre élingue à partir de la page 66

ÉLINGUES CÂBLE 1 BRIN BOUCLES NON COSSÉES

COMPOSITION DE L'ÉLINGUE				
6X19 [Ø3-12] / 7X19 [Ø3 -12] / 7x7 [Ø3-7] - 1960 N/MM ² 6X36 - 1960 N/MM ²				
RÉFÉRENCE	Ø MM	CMU SUR 1 BRIN VERTICAL T	DIMENSIONS BOUCLES MM	LONGUEUR MINI L M
ELT1B2BNCD18AT	18	24,8	360 x 180	1
ELT1B2BNCD18AM		29,52	360 x 180	1
ELT1B2BNCD20AT	20	34,74	400 x 200	2
ELT1B2BNCD20AM		5,13	400 x 200	2
ELT1B2BNCD22AT	22	5,74	440 x 220	2
ELT1B2BNCD22AM		6,21	440 x 220	2
ELT1B2BNCD24AT	24	6,84	480 x 240	2
ELT1B2BNCD24AM		7,38	480 x 240	2
ELT1B2BNCD26AT	26	8,03	520 x 260	2
ELT1B2BNCD26AM		8,66	520 x 260	2
ELT1B2BNCD28AT	28	9,31	560 x 280	2
ELT1B2BNCD28AM		10,04	560 x 280	2
ELT1B2BNCD30AM	30	11,52	600 x 300	2
ELT1B2BNCD32AM	32	13,12	640 x 320	2
ELT1B2BNCD34AM	34	14,81	680 x 340	2
ELT1B2BNCD36AM	36	16,6	720 x 360	2
ELT1B2BNCD38AM	38	18,54	760 x 380	2
ELT1B2BNCD40AM	40	20,52	800 x 400	2
ELT1B2BNCD42AM	42	22,5	840 x 420	2
ELT1B2BNCD44AM	44	24,8	880 x 440	2
ELT1B2BNCD48AM	48	29,52	960 x 480	3
ELT1B2BNCD52AM	52	34,74	1040 x 520	3

Comprendre et composer votre élingue câble

ELT	Elingue câble
1B Nombre de brins	1B = 1 brin 2B = 2 brins 3B = 3 brins 4B = 4 brins
2 Nombre de boucles	1 brin = 2 boucles 2 brins = 4 boucles 3 brins = 6 boucles 4 brins = 8 boucles
BNC	Boucles non cossées
D4 Diamètre du câble	Du diamètre 3 mm à 52 mm.
AM Âme du câble	AM = Âme métallique AT = Âme textile
...M	Précisez la longueur souhaitée pour votre élingue (en mètre)



**FABRICATION
DANS NOS
ATELIERS**

**FABRICATION
FRANÇAISE**



ÉLINGUES CÂBLE 2 BRINS BOUCLES NON COSSÉES

COMPOSITION DE L'ÉLINGUE				
6X19 (Ø3-12) / 7X19 (Ø3 -12) / 7x7 (Ø3-7) - 1960 N/MM² 6X36 - 1960 N/MM²				
RÉFÉRENCE	Ø MM	CMU SUR 1 BRIN VERTICAL T	DIMENSIONS BOUCLES MM	LONGUEUR MINI L M
ELT2B4BNC3AT	3	0,12	60 x 30	1
ELT2B4BNC3AM		0,14	60 x 30	1
ELT2B4BNC4AT	4	0,25	80 x 40	1
ELT2B4BNC4AM		0,29	80 x 40	1
ELT2B4BNC5AT	5	0,39	100 x 50	1
ELT2B4BNC5AM		0,45	100 x 50	1
ELT2B4BNC6AT	6	0,56	120 x 60	1
ELT2B4BNC6AM		0,66	120 x 60	1
ELT2B4BNC7AT	7	0,76	140 x 70	1
ELT2B4BNC7AM		0,89	140 x 70	1
ELT2B4BNC8AT	8	0,99	160 x 80	1
ELT2B4BNC8AM		1,07	160 x 80	1
ELT2B4BNC9AT	9	1,25	180 x 90	1
ELT2B4BNC9AM		1,35	180 x 90	1
ELT2B4BNC10AT	10	1,55	200 x 100	1
ELT2B4BNC10AM		1,67	200 x 100	1
ELT2B4BNC11AT	11	1,87	220 x 110	1
ELT2B4BNC11AM		2,02	220 x 110	1
ELT2B4BNC12AT	12	2,23	240 x 120	1
ELT2B4BNC12AM		2,41	240 x 120	1
ELT2B4BNC13AT	13	13,12	260 x 130	1
ELT2B4BNC13AM		14,81	260 x 130	1
ELT2B4BNC14AT	14	16,6	280 x 140	1
ELT2B4BNC14AM		18,54	280 x 140	1
ELT2B4BNC16AT	16	20,52	320 x 160	1
ELT2B4BNC16AM		22,5	320 x 160	1

Comprendre et composer votre élingue câble

ELT	Elingue câble
1B Nombre de brins	1B = 1 brin 2B = 2 brins 3B = 3 brins 4B = 4 brins
2 Nombre de boucles	1 brin = 2 boucles 2 brins = 4 boucles 3 brins = 6 boucles 4 brins = 8 boucles
BNC	Boucles non cossées
D4 Diamètre du câble	Du diamètre 3 mm à 52 mm.
AM Âme du câble	AM = Âme métallique AT = Âme textile
...M	Précisez la longueur souhaitée pour votre élingue (en mètre)



**FABRICATION
DANS NOS
ATELIERS**



**FABRICATION
FRANÇAISE**



**Tous les accessoires pour composer votre
élingue à partir de la page 66**

ÉLINGUES CÂBLE 2 BRINS BOUCLES NON COSSÉES

COMPOSITION DE L'ÉLINGUE				
6X19 (Ø3-12) / 7X19 (Ø3 -12) / 7x7 (Ø3-7) - 1960 N/MM² 6X36 - 1960 N/MM²				
RÉFÉRENCE	Ø MM	CMU SUR 1 BRIN VERTICAL T	DIMENSIONS BOUCLES MM	LONGUEUR MINI L M
ELT2B4BNCD18AT	18	5,39	360 x 180	1
ELT2B4BNCD18AM		5,8	360 x 180	1
ELT2B4BNCD20AT	20	6,65	400 x 200	2
ELT2B4BNCD20AM		7,18	400 x 200	2
ELT2B4BNCD22AT	22	8,04	440 x 220	2
ELT2B4BNCD22AM		8,69	440 x 220	2
ELT2B4BNCD24AT	24	9,58	480 x 240	2
ELT2B4BNCD24AM		10,33	480 x 240	2
ELT2B4BNCD28AT	28	11,24	560 x 280	2
ELT2B4BNCD28AM		12,12	560 x 280	2
ELT2B4BNCD30AM	30	13,03	600 x 300	2
ELT2B4BNCD32AM	32	18,37	640 x 320	2
ELT2B4BNCD34AM	34	20,74	680 x 340	2
ELT2B4BNCD36AM	36	23,23	720 x 360	2
ELT2B4BNCD38AM	38	25,96	760 x 380	2
ELT2B4BNCD40AM	40	28,73	800 x 400	2
ELT2B4BNCD42AM	42	31,5	840 x 420	2
ELT2B4BNCD44AM	44	34,72	880 x 440	2
ELT2B4BNCD48AM	48	41,33	960 x 480	3
ELT2B4BNCD52AM	52	48,64	1040 x 520	3

Comprendre et composer votre élingue câble

ELT	Elingue câble
1B Nombre de brins	1B = 1 brin 2B = 2 brins 3B = 3 brins 4B = 4 brins
2 Nombre de boucles	1 brin = 2 boucles 2 brins = 4 boucles 3 brins = 6 boucles 4 brins = 8 boucles
BNC	Boucles non cossées
D4 Diamètre du câble	Du diamètre 3 mm à 52 mm.
AM Âme du câble	AM = Âme métallique AT = Âme textile
...M	Précisez la longueur souhaitée pour votre élingue (en mètre)

**FABRICATION
DANS NOS
ATELIERS**

**FABRICATION
FRANÇAISE**



ÉLINGUES CÂBLE 3-4 BRINS BOUCLES NON COSSÉES

COMPOSITION DE L'ÉLINGUE				
6X19 (Ø3-12) / 7X19 (Ø3 -12) / 7X7 (Ø3-7) - 1960 N/MM² 6X36 - 1960 N/MM²				
RÉFÉRENCE	Ø MM	CMU SUR 1 BRIN VERTICAL T	DIMENSIONS BOUCLES MM	LONGUEUR MINI L M
ELT[...]B[...]BNCD3AT	3	0,19	60 x 30	1
ELT[...]B[...]BNCD3AM		0,22	60 x 30	1
ELT[...]B[...]BNCD4AT	4	0,37	80 x 40	1
ELT[...]B[...]BNCD4AM		0,44	80 x 40	1
ELT[...]B[...]BNCD5AT	5	0,58	100 x 50	1
ELT[...]B[...]BNCD5AM		0,68	100 x 50	1
ELT[...]B[...]BNCD6AT	6	0,84	120 x 60	1
ELT[...]B[...]BNCD6AM		0,99	120 x 60	1
ELT[...]B[...]BNCD7AT	7	1,14	140 x 70	1
ELT[...]B[...]BNCD7AM		1,34	140 x 70	1
ELT[...]B[...]BNCD8AT	8	1,49	160 x 80	1
ELT[...]B[...]BNCD8AM		1,6	160 x 80	1
ELT[...]B[...]BNCD9AT	9	1,88	180 x 90	1
ELT[...]B[...]BNCD9AM		2,03	180 x 90	1
ELT[...]B[...]BNCD10AT	10	2,32	200 x 100	1
ELT[...]B[...]BNCD10AM		2,51	200 x 100	1
ELT[...]B[...]BNCD11AT	11	2,81	220 x 110	1
ELT[...]B[...]BNCD11AM		3,03	220 x 110	1
ELT[...]B[...]BNCD12AT	12	3,34	240 x 120	1
ELT[...]B[...]BNCD12AM		3,61	240 x 120	1
ELT1B2BNCD13AT	13	4,16	260 x 130	1
ELT1B2BNCD13AM		4,54	260 x 130	1
ELT1B2BNCD14AT	14	4,91	280 x 140	1
ELT1B2BNCD14AM		5,29	280 x 140	1
ELT1B2BNCD16AT	16	6,39	320 x 160	1
ELT1B2BNCD16AM		6,92	320 x 160	1

Comprendre et composer votre élingue câble

ELT	Elingue câble
1B Nombre de brins	1B = 1 brin 2B = 2 brins 3B = 3 brins 4B = 4 brins
2 Nombre de boucles	1 brin = 2 boucles 2 brins = 4 boucles 3 brins = 6 boucles 4 brins = 8 boucles
BC	Boucles cossées
D4 Diamètre du câble	Du diamètre 3 mm à 52 mm.
AM Âme du câble	AM = Âme métallique AT = Âme textile
...M	Précisez la longueur souhaitée pour votre élingue (en mètre)



**FABRICATION
DANS NOS
ATELIERS**



**FABRICATION
FRANÇAISE**



**Tous les accessoires pour composer votre
élingue à partir de la page 66**

ÉLINGUES CâBLE 3-4 BRINS BOUCLES NON COSSÉES

COMPOSITION DE L'ÉLINGUE				
6X19 (Ø3-12) / 7X19 (Ø3 -12) / 7x7 (Ø3-7) - 1960 N/MM² 6X36 - 1960 N/MM²				
RÉFÉRENCE	Ø MM	CMU SUR 1 BRIN VERTICAL T	DIMENSIONS BOUCLES MM	LONGUEUR MINI L M
ELT[...][B[...]]BNCD18AT	18	8,09	360 x 180	1
ELT[...][B[...]]BNCD18AM		8,69	360 x 180	1
ELT[...][B[...]]BNCD20AT	20	9,98	400 x 200	2
ELT[...][B[...]]BNCD20AM		10,77	400 x 200	2
ELT[...][B[...]]BNCD22AT	22	12,06	440 x 220	2
ELT[...][B[...]]BNCD22AM		13,04	440 x 220	2
ELT[...][B[...]]BNCD24AT	24	14,36	480 x 240	2
ELT[...][B[...]]BNCD24AM		15,5	480 x 240	2
ELT[...][B[...]]BNCD26AT	26	16,86	520 x 260	2
ELT[...][B[...]]BNCD26AM		18,18	520 x 260	2
ELT[...][B[...]]BNCD28AT	28	19,54	560 x 280	2
ELT[...][B[...]]BNCD28AM		21,09	560 x 280	2
ELT[...][B[...]]BNCD30AM	30	24,19	600 x 300	2
ELT[...][B[...]]BNCD32AM	32	27,56	640 x 320	2
ELT[...][B[...]]BNCD34AM	34	31,11	680 x 340	2
ELT[...][B[...]]BNCD36AM	36	34,85	720 x 360	2
ELT[...][B[...]]BNCD38AM	38	38,93	760 x 380	2
ELT[...][B[...]]BNCD40AM	40	43,09	800 x 400	2
ELT[...][B[...]]BNCD42AM	42	52,07	840 x 420	2
ELT[...][B[...]]BNCD44AM	44	55,45	880 x 440	2
ELT[...][B[...]]BNCD48AM	48	61,99	960 x 480	3
ELT[...][B[...]]BNCD52AM	52	72,95	1040 x 520	3

Comprendre et composer votre élingue câble

ELT	Elingue câble
1B Nombre de brins	1B = 1 brin 2B = 2 brins 3B = 3 brins 4B = 4 brins
2 Nombre de boucles	1 brin = 2 boucles 2 brins = 4 boucles 3 brins = 6 boucles 4 brins = 8 boucles
BC	Boucles cossées
D4 Diamètre du câble	Du diamètre 3 mm à 52 mm.
AM Âme du câble	AM= Âme métallique AT = Âme textile
...M	Précisez la longueur souhaitée pour votre élingue (en mètre)

**FABRICATION
DANS NOS
ATELIERS**

**FABRICATION
FRANÇAISE**



ÉLINGUES CÂBLE 1 BRIN AVEC CROCHET

COMPOSITION DE L'ÉLINGUE				
6X19 (Ø3-12) / 7X19 (Ø3 -12) / 7x7 (Ø3-7) - 1960 N/MM² 6X36 - 1960 N/MM²				
RÉFÉRENCE	Ø MM	CMU SUR 1 BRIN VERTICAL T	DIMENSIONS BOUCLES MM	LONGUEUR MINI L M
ELT1B2BCD3AT[...]	3	0,09	60 x 30	1
ELT1B2BCD3AM[...]		0,10	60 x 30	1
ELT1B2BCD4AT[...]	4	0,18	80 x 40	1
ELT1B2BCD4AM[...]		0,21	80 x 40	1
ELT1B2BCD5AT[...]	5	0,28	100 x 50	1
ELT1B2BCD5AM[...]		0,32	100 x 50	1
ELT1B2BCD6AT[...]	6	0,4	120 x 60	1
ELT1B2BCD6AM[...]		0,47	120 x 60	1
ELT1B2BCD7AT[...]	7	0,54	140 x 70	1
ELT1B2BCD7AM[...]		0,64	140 x 70	1
ELT1B2BCD8AT[...]	8	0,71	160 x 80	1
ELT1B2BCD8AM[...]		0,76	160 x 80	1
ELT1B2BCD9AT[...]	9	0,89	180 x 90	1
ELT1B2BCD9AM[...]		0,97	180 x 90	1
ELT1B2BCD10AT[...]	10	1,11	200 x 100	1
ELT1B2BCD10AM[...]		1,19	200 x 100	1
ELT1B2BCD11AT[...]	11	1,34	220 x 110	1
ELT1B2BCD11AM[...]		1,72	220 x 110	1
ELT1B2BCD12AT[...]	12	1,59	240 x 120	1
ELT1B2BCD12AM[...]		1,88	240 x 120	1
ELT1B2BCD13AT[...]	13	1,98	260 x 130	1
ELT1B2BCD13AM[...]		2,16	260 x 130	1
ELT1B2BCD14AT[...]	14	2,34	280 x 140	1
ELT1B2BCD14AM[...]		2,52	280 x 140	1
ELT1B2BCD16AT[...]	16	3,04	320 x 160	1
ELT1B2BCD16AM[...]		3,29	320 x 160	1

Comprendre et composer votre élingue câble

ELT	Elingue câble
1B Nombre de brins	1B = 1 brin 2B = 2 brins 3B = 3 brins 4B = 4 brins
2 Nombre de boucles	1 brin = 2 boucles 2 brins = 4 boucles 3 brins = 6 boucles 4 brins = 8 boucles
BC	Boucles cossées
D4 Diamètre du câble	Du diamètre 3 mm à 52 mm.
AM Âme du câble	AM = Âme métallique AT = Âme textile
OA Choix des crochets	OL = crochet simple à oeil OA = crochet automatique à oeil OEL = crochet simple à émerillon OEA = crochet auto à émerillon
...M	Précisez la longueur souhaitée pour votre élingue (en mètre)



Tous les accessoires pour composer votre élingue à partir de la page 66

ÉLINGUES CÂBLE 1 BRIN AVEC CROCHET

COMPOSITION DE L'ÉLINGUE				
6X19 (Ø3-12) / 7X19 (Ø3 -12) / 7x7 (Ø3-7) - 1960 N/MM² 6X36 - 1960 N/MM²				
RÉFÉRENCE	Ø MM	CMU SUR 1 BRIN VERTICAL T	DIMENSIONS BOUCLES MM	LONGUEUR MINI L M
ELT1B2BCD18AT[...]	18	3,85	360 x 180	1
ELT1B2BCD18AM[...]		4,14		
ELT1B2BCD20AT[...]	20	4,75	400 x 200	2
ELT1B2BCD20AM[...]		5,13		
ELT1B2BCD22AT[...]	22	5,74	440 x 220	2
ELT1B2BCD22AM[...]		6,21		
ELT1B2BCD24AT[...]	24	6,84	480 x 240	2
ELT1B2BCD24AM[...]		7,38		
ELT1B2BCD26AT[...]	26	8,03	520 x 260	2
ELT1B2BCD26AM[...]		8,66		
ELT1B2BCD28AT[...]	28	9,31	560 x 280	2
ELT1B2BCD28AM[...]		10,04		
ELT1B2BCD30AM[...]	30	11,52	600 x 300	2
ELT1B2BCD32AM[...]	32	13,12	640 x 320	2
ELT1B2BCD34AM[...]	34	14,81	680 x 340	2
ELT1B2BCD36AM[...]	36	16,6	720 x 360	2
ELT1B2BCD38AM[...]	38	18,54	760 x 380	2
ELT1B2BCD40AM[...]	40	20,52	800 x 400	2
ELT1B2BCD42AM[...]	42	22,5	840 x 420	2
ELT1B2BCD44AM[...]	44	24,8	880 x 440	2
ELT1B2BCD48AM[...]	48	29,52	960 x 480	3
ELT1B2BCD52AM[...]	52	34,74	1040 x 520	3

Comprendre et composer votre élingue câble

ELT	Elingue câble
1B Nombre de brins	1B = 1 brin 2B = 2 brins 3B = 3 brins 4B = 4 brins
2 Nombre de boucles	1 brin = 2 boucles 2 brins = 4 boucles 3 brins = 6 boucles 4 brins = 8 boucles
BC	Boucles cossées
D4 Diamètre du câble	Du diamètre 3 mm à 52 mm.
AM Âme du câble	AM = Âme métallique AT = Âme textile
OA Choix des crochets	OL = crochet simple à oeil OA = crochet automatique à oeil OEL = crochet simple à émerillon OEA = crochet auto à émerillon
...M	Précisez la longueur souhaitée pour votre élingue (en mètre)



ÉLINGUES CÂBLE 2 BRINS AVEC CROCHETS

COMPOSITION DE L'ÉLINGUE				
6X19 (Ø3-12) / 7X19 (Ø3 -12) / 7x7 (Ø3-7) - 1960 N/MM² 6X36 - 1960 N/MM²				
RÉFÉRENCE	Ø MM	CMU SUR 1 BRIN VERTICAL T	DIMENSIONS BOUCLES MM	LONGUEUR MINI L M
ELT2B4BCD3AT[...][...]	3	0,12	60 x 30	1
ELT2B4BCD3AM[...][...]		0,14		
ELT2B4BCD4AT[...][...]	4	0,25	80 x 40	1
ELT2B4BCD4AM[...][...]		0,29		
ELT2B4BCD5AT[...][...]	5	0,39	100 x 50	1
ELT2B4BCD5AM[...][...]		0,45		
ELT2B4BCD6AT[...]	6	0,56	120 x 60	1
ELT2B4BCD6AM[...]		0,66		
ELT2B4BCD7AT[...]	7	0,76	140 x 70	1
ELT2B4BCD7AM[...]		0,89		
ELT2B4BCD8AT[...]	8	0,99	160 x 80	1
ELT2B4BCD8AM[...]		1,07		
ELT2B4BCD9AT[...]	9	1,25	180 x 90	1
ELT2B4BCD9AM[...]		1,35		
ELT2B4BCD10AT[...]	10	1,55	200 x 100	1
ELT2B4BCD10AM[...]		1,67		
ELT2B4BCD11AT[...]	11	1,87	220 x 110	1
ELT2B4BCD11AM[...]		2,02		
ELT2B4BCD12AT[...]	12	2,23	240 x 120	1
ELT2B4BCD12AM[...]		2,41		
ELT2B4BCD13AT[...]	13	2,77	260 x 130	1
ELT2B4BCD13AM[...]		3,02		
ELT2B4BCD14AT[...]	14	3,28	280 x 140	1
ELT2B4BCD14AM[...]		3,53		
ELT2B4BCD16AT[...]	16	4,26	320 x 160	1
ELT2B4BCD16AM[...]		4,61		

Comprendre et composer votre élingue câble

ELT	Elingue câble
1B Nombre de brins	1B = 1 brin 2B = 2 brins 3B = 3 brins 4B = 4 brins
2 Nombre de boucles	1 brin = 2 boucles 2 brins = 4 boucles 3 brins = 6 boucles 4 brins = 8 boucles
BC	Boucles cossées
D4 Diamètre du câble	Du diamètre 3 mm à 52 mm.
AM Âme du câble	AM = Âme métallique AT = Âme textile
OA Choix des crochets	OL = crochet simple à oeil OA = crochet automatique à oeil OEL = crochet simple à émérillon OEA = crochet auto à émérillon
...M	Précisez la longueur souhaitée pour votre élingue (en mètre)



Tous les accessoires pour composer votre élingue à partir de la page 66

ÉLINGUES CÂBLE 2 BRINS AVEC CROCHETS

COMPOSITION DE L'ÉLINGUE				
6X19 (Ø3-12) / 7X19 (Ø3 -12) / 7x7 (Ø3-7) - 1960 N/MM ² 6X36 - 1960 N/MM ²				
RÉFÉRENCE	Ø MM	CMU SUR 1 BRIN VERTICAL T	DIMENSIONS BOUCLES MM	LONGUEUR MINI L M
ELT2B4BCD18AT[...]	18	5,39	360 x 180	1
ELT2B4BCD18AM[...]		5,8	360 x 180	1
ELT2B4BCD20AT[...]	20	6,65	400 x 200	2
ELT2B4BCD20AM[...]		7,18	400 x 200	2
ELT2B4BCD22AT[...]	22	8,04	440 x 220	2
ELT2B4BCD22AM[...]		8,69	440 x 220	2
ELT2B4BCD24AT[...]	24	9,58	480 x 240	2
ELT2B4BCD24AM[...]		10,33	480 x 240	2
ELT2B4BCD28AT[...]	28	11,24	560 x 280	2
ELT2B4BCD28AM[...]		12,12	560 x 280	2
ELT2B4BCD30AM[...]	30	13,03	600 x 300	2
ELT2B4BCD32AM[...]	32	18,37	640 x 320	2
ELT2B4BCD34AM[...]	34	20,74	680 x 340	2
ELT2B4BCD36AM[...]	36	23,23	720 x 360	2
ELT2B4BCD38AM[...]	38	25,96	760 x 380	2
ELT2B4BCD40AM[...]	40	28,73	800 x 400	2
ELT2B4BCD42AM[...]	42	31,5	840 x 420	2
ELT2B4BCD44AM[...]	44	34,72	880 x 440	2
ELT2B4BCD48AM[...]	48	41,33	960 x 480	3
ELT2B4BCD52AM[...]	52	48,64	1040 x 520	3

Comprendre et composer votre élingue câble

ELT	Elingue câble
1B Nombre de brins	1B = 1 brin 2B = 2 brins 3B = 3 brins 4B = 4 brins
2 Nombre de boucles	1 brin = 2 boucles 2 brins = 4 boucles 3 brins = 6 boucles 4 brins = 8 boucles
BC	Boucles cossées
D4 Diamètre du câble	Du diamètre 3 mm à 52 mm.
AM Âme du câble	AM = Âme métallique AT = Âme textile
OA Choix des crochets	OL = crochet simple à oeil OA = crochet automatique à oeil OEL = crochet simple à émérillon OEA = crochet auto à émérillon
...M	Précisez la longueur souhaitée pour votre élingue (en mètre)



**FABRICATION
DANS NOS
ATELIERS**

**FABRICATION
FRANÇAISE**



ÉLINGUES CÂBLE 3-4 BRINS AVEC CROCHETS

COMPOSITION DE L'ÉLINGUE				
6X19 [03-12] / 7X19 [03 -12] / 7x7 [03-7] - 1960 N/MM² 6X36 - 1960 N/MM²				
RÉFÉRENCE	Ø MM	CMU SUR 1 BRIN VERTICAL T	DIMENSIONS BOUCLES MM	LONGUEUR MINI L M
ELT[...][B...][BCD3AT[...]]	3	0,19	60 x 30	1
ELT[...][B...][BCD3AM[...]]		0,22	60 x 30	1
ELT[...][B...][BCD4AT[...]]	4	0,37	80 x 40	1
ELT[...][B...][BCD4AM[...]]		0,44	80 x 40	1
ELT[...][B...][BCD5AT[...]]	5	0,58	100 x 50	1
ELT[...][B...][BCD5AM[...]]		0,68	100 x 50	1
ELT[...][B...][BCD6AT[...]]	6	0,84	120 x 60	1
ELT[...][B...][BCD6AM[...]]		0,99	120 x 60	1
ELT[...][B...][BCD7AT[...]]	7	1,14	140 x 70	1
ELT[...][B...][BCD7AM[...]]		1,34	140 x 70	1
ELT[...][B...][BCD8AT[...]]	8	1,49	160 x 80	1
ELT[...][B...][BCD8AM[...]]		1,6	160 x 80	1
ELT[...][B...][BCD9AT[...]]	9	1,88	180 x 90	1
ELT[...][B...][BCD9AM[...]]		2,03	180 x 90	1
ELT[...][B...][BCD10AT[...]]	10	2,32	200 x 100	1
ELT[...][B...][BCD10AM[...]]		2,51	200 x 100	1
ELT[...][B...][BCD11AT[...]]	11	2,81	220 x 110	1
ELT[...][B...][BCD11AM[...]]		3,03	220 x 110	1
ELT[...][B...][BCD12AT[...]]	12	3,34	240 x 120	1
ELT[...][B...][BCD12AM[...]]		3,61	240 x 120	1
ELT[...][B...][BCD13AT[...]]	13	4,16	260 x 130	1
ELT[...][B...][BCD13AM[...]]		4,54	260 x 130	1
ELT[...][B...][BCD14AT[...]]	14	4,91	280 x 140	1
ELT[...][B...][BCD14AM[...]]		5,29	280 x 140	1
ELT[...][B...][BCD16AT[...]]	16	6,39	320 x 160	1
ELT[...][B...][BCD16AM[...]]		6,92	320 x 160	1

Tous les accessoires pour composer votre élingue à partir de la page 66

Comprendre et composer votre élingue câble

ELT	Elingue câble
1B	1B = 1 brin
Nombre de brins	2B = 2 brins
	3B = 3 brins
	4B = 4 brins
2	1 brin = 2 boucles
Nombre de boucles	2 brins = 4 boucles
	3 brins = 6 boucles
	4 brins = 8 boucles
BC	Boucles cossées
D4	Du diamètre 3 mm à 52 mm.
Diamètre du câble	
AM	AM = Âme métallique
Âme du câble	AT = Âme textile
OA	OL = crochet simple à oeil
Choix des crochets	OA = crochet automatique à oeil
	OEL = crochet simple à émerillon
	OEA = crochet auto à émerillon
...M	Précisez la longueur souhaitée pour votre élingue (en mètre)



ÉLINGUES CâBLE 3-4 BRINS AVEC CROCHETS

COMPOSITION DE L'ÉLINGUE				
6X19 (Ø3-12) / 7X19 (Ø3 -12) / 7x7 (Ø3-7) - 1960 N/MM ² 6X36 - 1960 N/MM ²				
RÉFÉRENCE	Ø MM	CMU SUR 1 BRIN VERTICAL T	DIMENSIONS BOUCLES MM	LONGUEUR MINI L M
ELT[...][B][...]BCD18AT[...]	18	8,09	360 x 180	1
ELT[...][B][...]BCD18AM[...]		8,69	360 x 180	1
ELT[...][B][...]BCD20AT[...]	20	9,98	400 x 200	2
ELT[...][B][...]BCD20AM[...]		10,77	400 x 200	2
ELT[...][B][...]BCD22AT[...]	22	12,06	440 x 220	2
ELT[...][B][...]BCD22AM[...]		13,04	440 x 220	2
ELT[...][B][...]BCD24AT[...]	24	14,36	480 x 240	2
ELT[...][B][...]BCD24AM[...]		15,5	480 x 240	2
ELT[...][B][...]BCD26AT[...]	26	16,86	520 x 260	2
ELT[...][B][...]BCD26AM[...]		18,18	520 x 260	2
ELT[...][B][...]BCD28AT[...]	28	19,54	560 x 280	2
ELT[...][B][...]BCD28AM[...]		21,09	560 x 280	2
ELT[...][B][...]BCD30AM[...]	30	24,19	600 x 300	2
ELT[...][B][...]BCD32AM[...]	32	27,56	640 x 320	2
ELT[...][B][...]BCD34AM[...]	34	31,11	680 x 340	2
ELT[...][B][...]BCD36AM[...]	36	34,85	720 x 360	2
ELT[...][B][...]BCD38AM[...]	38	38,93	760 x 380	2
ELT[...][B][...]BCD40AM[...]	40	43,09	800 x 400	2
ELT[...][B][...]BCD42AM[...]	42	52,07	840 x 420	2
ELT[...][B][...]BCD44AM[...]	44	55,45	880 x 440	2
ELT[...][B][...]BCD48AM[...]	48	61,99	960 x 480	3
ELT[...][B][...]BCD52AM[...]	52	72,95	1040 x 520	3

Comprendre et composer votre élingue câble

ELT	Elingue câble
1B Nombre de brins	1B = 1 brin 2B = 2 brins 3B = 3 brins 4B = 4 brins
2 Nombre de boucles	1 brin = 2 boucles 2 brins = 4 boucles 3 brins = 6 boucles 4 brins = 8 boucles
BC	Boucles cossées
D4 Diamètre du câble	Du diamètre 3 mm à 52 mm.
AM Âme du câble	AM = Âme métallique AT = Âme textile
OA Choix des crochets	OL = crochet simple à oeil OA = crochet automatique à oeil OEL = crochet simple à émerillon OEA = crochet auto à émerillon
...M	Précisez la longueur souhaitée pour votre élingue (en mètre)

**FABRICATION
DANS NOS
ATELIERS**

**FABRICATION
FRANÇAISE**



ÉLINGUES CÂBLE À CROCHET COULISSANT

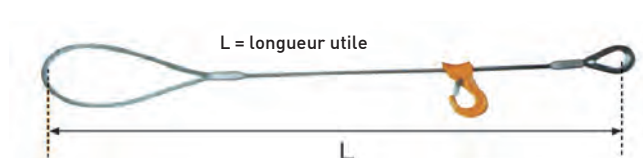

- Elingue câble 1 brin avec une boucle standard et une boucle cossée
- Fabriqué dans nos ateliers
- Composition
 - Âme métallique : 7 x 19 (Ø8 - Ø11) 6 x 36 (Ø12 - Ø54)
 - Âme textile : 6 x 19 ((Ø8 - Ø12) 6 x 36 (Ø13 - Ø28))



FABRICATION
DANS NOS
ATELIERS



RÉF. ELCACC

ÉLINGUES CÂBLE REVÊTUES PVC BOUCLES COSSÉES MANCHONNÉES

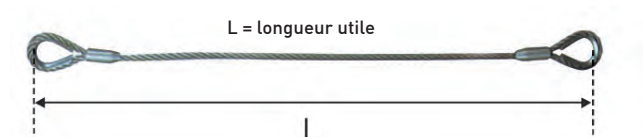

- Elingue câble 1 brin avec une boucle standard et une boucle cossée
- Fabriqué dans nos ateliers
- Possibilité avec accessoires et plusieurs brins
- Composition
 - Âme métallique : 7 x 19 (Ø8 - Ø11) 6 x 36 (Ø12 - Ø54)
 - Âme textile : 6 x 19 ((Ø8 - Ø12) 6 x 36 (Ø13 - Ø28))



FABRICATION
DANS NOS
ATELIERS



RÉF. ELCARC



ÉLINGUES CÂBLE PLATES BOUCLES TRÉSSÉES 8 AUSSIÈRES

- Acier galvanisé
- CMU établie sur base âme textile
- Coefficient 5

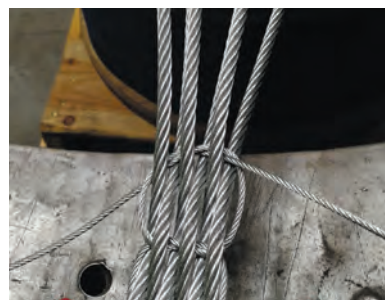

RÉFÉRENCE	Ø CÂBLE	LARGEUR	ÉPAISSEUR	CMU	PASSAGE BOUCLE
	MM	MM ±	KG/2B	T	KG/M
TRESSE8D4	4	50	10	1,2	200x100
TRESSE8D5	5	55	12	1,9	240x120
TRESSE8D6	6	75	15	2,8	250x125
TRESSE8D7	7	90	17	3,8	300x150
TRESSE8D8	8	110	20	5	350x175
TRESSE8D9	9	120	22	6,3	400x200
TRESSE8D10	10	130	25	7,7	450x225
TRESSE8D12	12	160	30	11	500x250
TRESSE8D14	14	185	35	15	600x300
TRESSE8D16	16	210	40	19,8	700x350
TRESSE8D18	18	235	45	24,9	800x400
TRESSE8D20	20	260	50	30,8	850x425



ÉLINGUES CÂBLE SANS FIN DOUBLE MANCHONNAGE

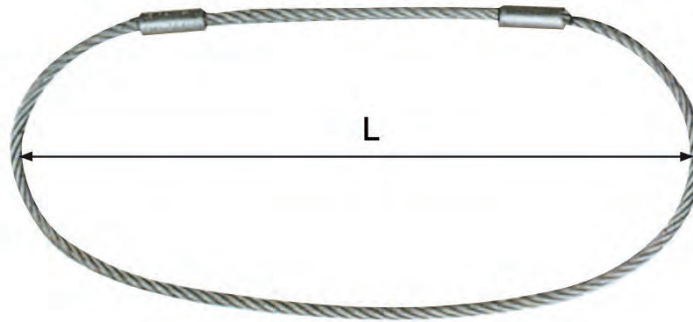

L = longueur utile

6 X 36 AME METALLIQUE 1960N / MM ²		
RÉFÉRENCE	CMU / 1 BRIN T	Ø MM
ELCADMD12	3,6	12
ELCADMD13	4,3	13
ELCADMD14	5	14
ELCADMD16	6,5	16
ELCADMD18	8,2	18
ELCADMD20	10,2	20
ELCADMD22	12,4	22
ELCADMD24	14,7	24
ELCADMD26	17,3	26
ELCADMD28	20	28
ELCADMD32	26,2	32
ELCADMD34	29,6	34
ELCADMD36	33,1	36
ELCADMD38	37	38
ELCADMD40	41	40
ELCADMD42	45	42
ELCADMD44	49,6	44
ELCADMD48	59	48

 **FABRICATION DANS
NOS ATELIERS**



**OPTION
TRAÇABILITÉ
V-TIC**

Certificat disponible
sur smartphone

ÉLINGUES CÂBLE SANS FIN GRELINÉES

L = longueur utile

Ne jamais lever sur la
marque rouge



FABRICATION
FRANÇAISE



Il existe aussi d'autres types d'élingues :



Élingue câble à rouleaux

RÉFÉRENCE	Ø ESTROPE MM ±	RUPTURE MINIMALE ESTROPE T	CMU T	POIDS KG/M
ELCAGR9	9	7	1,4	0,29
ELCAGR12	12	12,5	2,5	0,46
ELCAGR15	15	19	3,8	0,65
ELCAGR18	18	27,5	5,5	1,23
ELCAGR21	21	38	7,6	1,39
ELCAGR24	24	45	9	1,91
ELCAGR27	27	57,5	11,5	2,41
ELCAGR30	30	70	14	3,07
ELCAGR36	36	100	20	4,42
ELCAGR39	39	117,5	23,5	5,18
ELCAGR42	42	135	27	6,01
ELCAGR48	48	177,5	35,5	7,87
ELCAGR54	54	225	45	9,97
ELCAGR60	60	278,1	55,5	12,3
ELCAGR66	66	336,6	69	14,8
ELCAGR72	72	398,6	84	17,7
ELCAGR78	78	470,7	102	20,8
ELCAGR84	84	542,6	121	24,1
ELCAGR96	96	708,7	168	31,4
ELCAGR108	108	897,6	227	39,7
ELCAGR114	114	1001,4	262	42,3
ELCAGR120	120	1107	300	46,8
ELCAGR126	126	1224	344	51,7
ELCAGR132	132	1343	392	56,7
ELCAGR144	144	1596,9	505	67,5
ELCAGR156	156	2100	700	79,1
ELCAGR168	168	2400	800	95,2
ELCAGR192	192	3000	1 000	119,7



FABRICATION DANS
NOS ATELIERS

- Pour la prévention des accidents dus à la rupture des tuyauteries d'air comprimé

ÉLINGUES ANTI-FOUET



RÉFÉRENCE	UTILISATION POUR TUYAU DU DIAMÈTRE :
EAFPM	1" 1/4
EAFGM	2"

ACCESSOIRES ELINGUES CÂBLE

COSSES-CŒUR À PETITE OUVERTURE

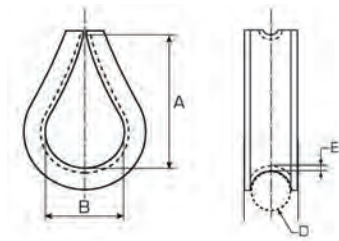

RÉFÉRENCE	Ø CÂBLE D MM	DIMENSIONS INTÉRIEURES A/B MM	ÉPAISSEUR E MM	POIDS UNITAIRE KG
CCP003	3	18x12	1	0,005
CCP004	4	22x14	2	0,015
CCP005	5	25x16	2	0,02
CCP006	6	28x19	2	0,025
CCP008	8	30x21	2,5	0,04
CCP010	10	32x25	2,5	0,05
CCP012	12	45x31	4	0,085
CCP014	14	57x36	4	0,165
CCP016	16	62x40	5	0,19
CCP018	18	72x46	5	0,23
CCP020	20	82x52	5	0,34
CCP022	22	87x55	6	0,36
CCP024	24	92x58	6,5	0,465
CCP026	26	103x65	6,5	0,52
CCP028	28	105x68	6,5	0,92
CCP030	30	115x70	7	0,965
CCP032	32	130x82	7	1
CCP035	35	140x90	7	1,15
CCP040	40	160x100	8	1,95

Galvanisation électrolytique.

COSSES-CŒUR À GRANDE OUVERTURE

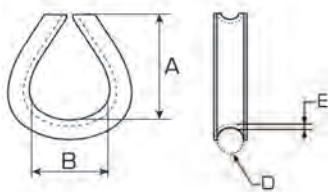

Pour d'autres dimensions, nous consulter.

RÉFÉRENCE	Ø CÂBLE D MM	DIMENSIONS INTÉRIEURES A/B MM	ÉPAISSEUR E MM	POIDS UNITAIRE KG
CCG004	4	25x16	2	0,015
CCG005	5	32x20	2	0,02
CCG006	6	40x25	2	0,025
CCG008	8	49x31	2,5	0,045
CCG010	10	60x37	3	0,07
CCG012	12	68x43	3	0,105
CCG014	14	78x49	5	0,2
CCG016	16	87x55	5	0,245
CCG018	18	92x58	5	0,26
CCG020	20	98x62	5	0,415
CCG022	22	105x66	6	0,45
CCG024	24	110x70	6,5	0,53
CCG026	26	115x73	6,5	0,55
CCG028	28	120x77	6,5	1,05
CCG030	30	127x81	7	1,1
CCG032	32	134x85	7	1,15
CCG035	35	150x98	7	1,35
CCG040	40	180x120	8	2,15

Retrouvez la gamme inox dans les [Accessoires de levage p.4|33](#)

COSSES-CŒUR

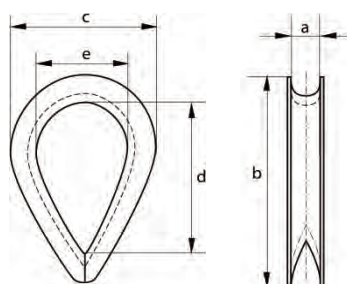

RÉFÉRENCE	Ø CÂBLE D MM	LARGEUR GORGE (A) MM	LONGUEUR (B) MM	LARGEUR (C) MM	LONGUEUR INTÉRIEURE (D) MM	LARGEUR INTÉRIEURE (E) MM	POIDS POUR 100 KG
CC03	3	3	24	18	15	10	0,4
CC04	4	4	25	19	16	11	0,5
CC05	5	5	31	22	22	16	0,8
CC06	6	6	37	29	26	19	1,4
CC08	8	8	51	38	34	24	2,8
CC09	9	9	57	42	38	29	3
CC10	10	10	64	44	42	32	4,8
CC11	11	11	70	51	48	35	7,5
CC12	12	12	76	57	51	38	8
CC14	14	14	82	60	57	40	10
CC16	16	16	89	64	60	42	15
CC18	18	18	102	69	67	45	22
CC20	20	20	115	79	76	51	25
CC22	22	22	127	89	83	54	32
CC24	24	24	140	102	88	64	46
CC26	26	26	152	105	102	68	66
CC28	28	28	165	115	110	73	77
CC30	30	30	178	121	115	79	80
CC32	32	32	203	133	140	93	130

COSSES-CŒUR RENFORCÉES

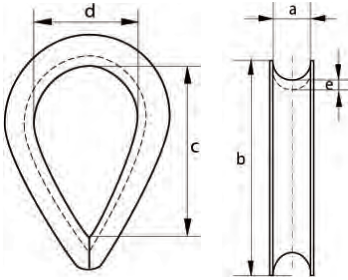

RÉFÉRENCE	Ø CÂBLE D MM	LARGEUR GORGE (A) MM	LONGUEUR (B) MM	LONGUEUR INTÉRIEURE (C) MM	LARGEUR INTÉRIEURE (D) MM	ÉPAISSEUR DOS (E) MM	POIDS POUR 100 KG
CCR08	8	9	51	37	23	4	6
CCR10	10	11	64	53	31	4	7
CCR12	12	13	76	60	36	5	14
CCR14	14	15	89	68	46	6	22
CCR16	16	17	102	79	51	6	24
CCR18	18	19	114	90	55	8	43
CCR20	20	21	127	98	62	9	65
CCR22	22	23	140	112	67	10	93
CCR24	24	25	152	119	72	10	102
CCR28	28	29	178	135	82	10,5	135
CCR32	32	33	203	163	102	10,5	162
CCR36	36	37	229	185	117	12	363
CCR40	40	42	254	205	122	12	376
CCR44	44	46	280	220	133	15	608
CCR50	50	52	305	221	143	20	960
CCR56	56	58	356	252	163	20	1400
CCR64	64	67	407	286	185	20	1700

COSSES-CŒUR SEMI-PLEINES

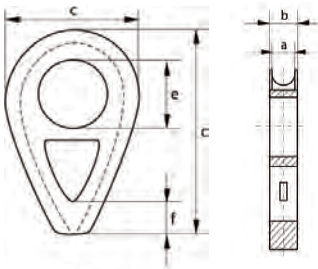
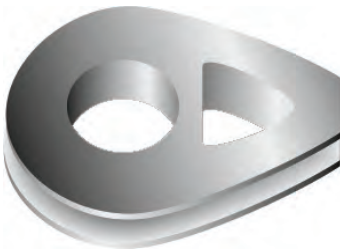

RÉFÉRENCE	Ø CÂBLE D MM	LARGEUR GORGE (A) MM	LARGEUR TOTALE (B) MM	LARGEUR (C) MM	LONGUEUR (D) MM	DIAMÈTRE (E) MM	LONGUEUR (F) MM	POIDS POUR 100 KG
CCSP08	8	9	15	40	66	14	-	18
CCSP10	10	11	17,5	50	82	18	-	32
CCSP12	12	13	20	60	98	21	-	52
CCSP14	14	16	23,5	70	114	25	-	80
CCSP16	16	18	26	80	130	28	16	90
CCSP18	18	20	28,5	90	145	31	18	121
CCSP20	20	22	31	100	161	35	20	161
CCSP22	22	24	33,5	110	177	38	22	211
CCSP24	24	26	36	120	193	41	24	271
CCSP26	26	29	39,5	130	209	44	26	355
CCSP28	28	31	42	140	224	47	28	420
CCSP32	32	35	47	160	256	53	32	630
CCSP36	36	40	53	180	288	59	36	884
CCSP40	40	44	58	200	320	65	40	1100
CCSP44	44	48	63	220	352	70	44	1500
CCSP48	48	53	69	240	384	76	48	2000
CCSP52	52	57	74	260	416	81	52	2500
CCSP56	56	62	80	280	448	86	56	3200
CCSP64	64	70	90	320	512	95	64	4600
CCSP72	72	79	101	360	576	140	72	6600

COSSES PLEINES EN FONTE

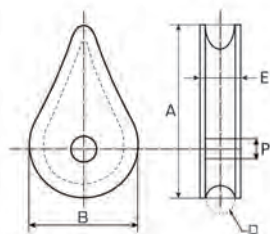

RÉFÉRENCE	Ø CÂBLE D MM	A MM	B MM	P MM*	E MM
CCP08/10	8/10	80	45	15	16
CCP11/13	11/13	90	55	17	20
CCP14/16	14/16	100	60	18	23
CCP17/18	17/18	125	75	20	27
CCP19/21	19/21	140	85	22	30
CCP22/26	22/26	155	100	26	35
CCP27/30	27/30	175	110	29	42

* Possibilité d'alésage différent sur demande.

COSSES SERRE-CÂBLES

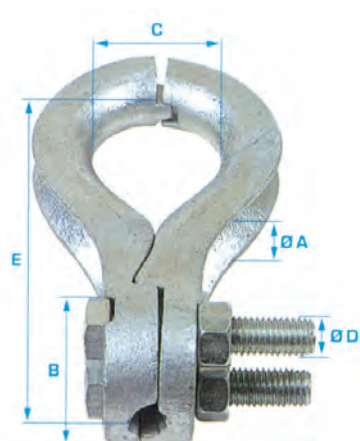

RÉFÉRENCE	Ø CÂBLE MM	DIMENSIONS MM				POIDS PAR PIÈCE KG
		A	B	C	E	
CSC06	6	6	25,7	21,7	67	0,125
CSC10	10	12,2	37	30,8	100	0,374
CSC12	12	15,2	47,6	42	152	0,85
CSC16	16	19	60,6	51,5	186	1,66
CSC20	20	25	76	67,3	241	3,65

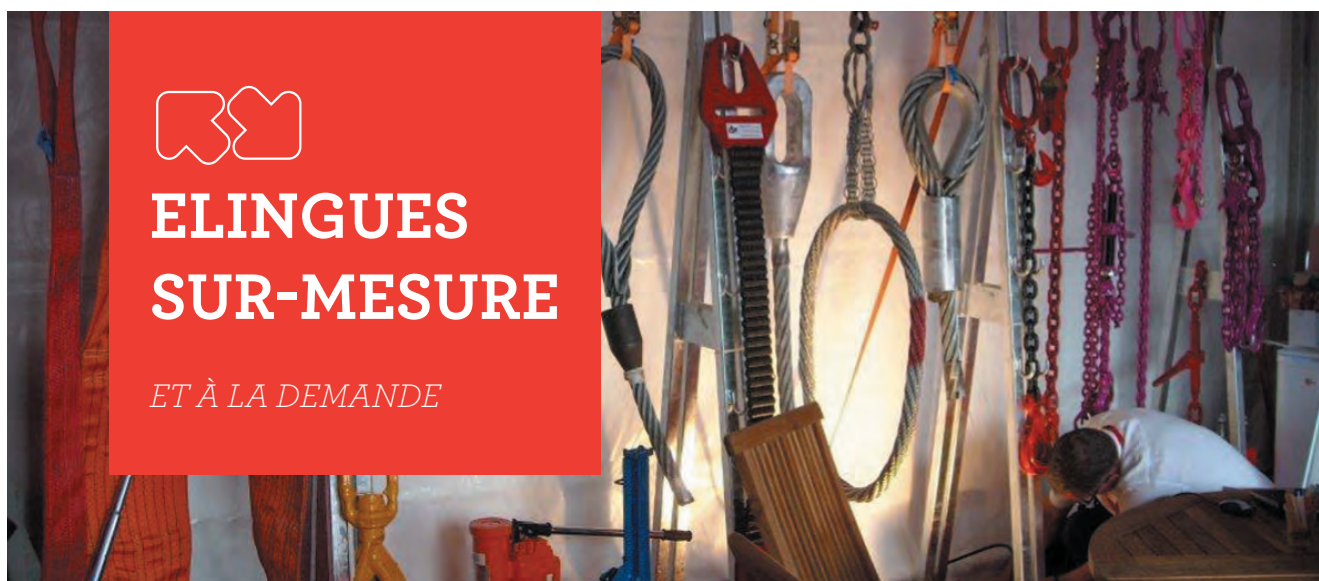

**ÉLINGUES
SUR-MESURE**

ET À LA DEMANDE



CONSEILS DE MONTAGE SERRE-CÂBLES

La confection d'une élingue à l'aide de serre-câbles est soumise à l'ensemble des règles techniques de conception définies à l'article R.233-84 du code du travail. Les procédures de certification [autocertification] devront aussi être respectées.

Montage des serre-câbles

Le nombre de serre-câbles dépend du diamètre nominal du câble et du type de serre-câbles.

Par exemple, pour une classe de câbles jusqu'à 1960 N/mm², une embase en fonte malléable de classe W 40-50 et un étrier en U de classe de résistance 6.8, il faut :

- 3 serre-câbles pour les diamètres 5 à 6,5,
- 4 serre-câbles pour les diamètres 8 à 19,
- 5 serre-câbles pour les diamètres 22 à 26,
- 6 serre-câbles pour les diamètres 30 à 40.

La distance "e" qui sépare les serre-câbles doit être comprise entre 1,5 et 3 fois la largeur de l'embase b (voir figure).

Pour le montage des serre-câbles, il est important de toujours poser le brin de travail du câble dans la selle et le brin mort dans l'étrier en U.

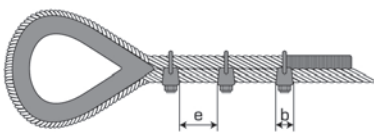

Nombre de serre-câbles



Montage correct



Montages incorrects

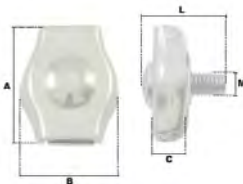

SERRE-CÂBLES PLATS 1 BOULON (POUR PETITS DIAMÈTRES)

RÉFÉRENCE	Ø CÂBLE MM	A MM	B MM	C MM	L MM	M	Ø CLÉ MM	POIDS KG
Ø	2	18,5	12,6	5	13,6	M4	5	0,05
SC1B03	3	20	14	6,7	13,6	M4	7	0,07
SC1B04	4	21,5	17	7	17	M5	8	0,11
SC1B05	5	26	21	8,5	23	M6	9	0,2
SC1B06	6	30	25	10	23	M6	10	0,3
SC1B08	8	36	31	14	25,5	M8	14	0,5
SC1B10	10	42	35	15	25,5	M10	15	0,75

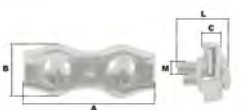

SERRE-CÂBLES PLATS 2 BOULONS (POUR PETITS DIAMÈTRES)

RÉFÉRENCE	Ø CÂBLE MM	A MM	B MM	C MM	L MM	M	Ø CLÉ MM	POIDS KG
SC2B02	2	37	12,6	5	13,6	M4	7	0,11
SC2B03	3	40	14	6,7	13,6	M4	7	0,15
SC2B04	4	43	17	7	17	M5	8	0,25
SC2B05	5	52	21	8,5	23	M6	10	0,4
SC2B06	6	60	25	10	23	M6	10	0,6
SC2B08	8	72	31	14	25,5	M8	13	1
SC2B10	10	84	35	15	27,5	M10	17	1,6

SERRE-CÂBLES À ÉTRIER

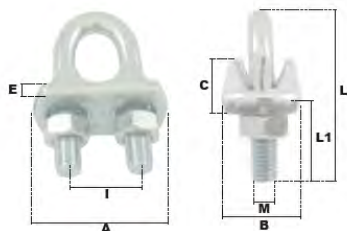

RÉFÉRENCE	Ø CÂBLE MM	A MM	B MM	C MM	E MM	I MM	L MM	L1 MM	M	Ø CLÉ MM	COUPLE SERRAGE N.M	POIDS KG
SCG03	3-4	21	12	9	5	9	20	12	M4	7	1,25	0,014
SCG05	5	25	18	9	5	11	25	14	M5	8	2,46	0,024
SCG06	6	30	19	10	6	15	33	19	M6	10	4,24	0,039
SCG08	8	33	20	10,5	6	16	35	22	M6	10	4,24	0,44
SCG10	10	38	22	11	6	19	43	22	M8	13	10,2	0,75
SCG12	12	43	25	13	6	23	55	30	M10	17	20,71	1,27
SCG14	14	46	27	17	7,5	25	55	30	M10	17	20,71	1,55
SCG16	16	53	31	18	8	28	63	32	M10	17	20,71	1,95
SCG18	18	59	33	20	8	30	78	38	M12	19	34,43	2,75
SCG20	20	60	34	22	9	33	78	38	M12	19	34,43	3,08
SCG22	22	64	34	23	9,5	37	80	42	M12	19	34,43	3,32
SCG24/25	24-25	70	40	24	10	40	88	46	M12	19	34,43	4,06
SCG28	28	80	43	30	12	42	97	50	M14	22	54,77	6,5
SCG32	32	92	45	34	14	49	115	60	M16	24	85,14	8,5
SCG36/38	36-38	95	51	39	16	57	130	70	M16	24	85,14	10,4
SCG45	45	115	58	46	16	70	158	83	M16	24	85,14	15
SCG50	50	115	59	46	16	70	158	83	M16	24	85,14	15,2

SERRE-CÂBLES HAUTE RÉSISTANCE

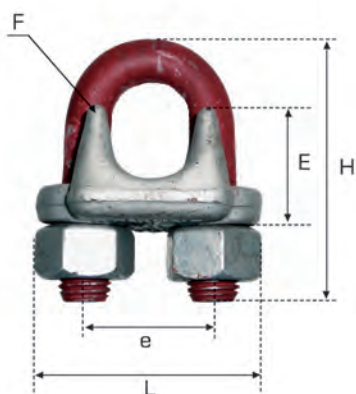

Confection d'élingues avec des serre-câbles uniquement en dépannage.

RÉFÉRENCE	Ø CÂBLE D MM	POIDS PAR 100 KG	DIMENSIONS MM				
			F	H	e	E	L
SCG03	4	2	5	24	12	10	24
SCG05	5	4	6	31	15	13	29
	7	8	8	34	19	18	37
SCG08	8	13	10	45	22	19	43
SCG10	10	19	11	49	26	25	49
SCG12	11	33	12	60	30	26	58
SCG14	13	34	13	61	30	31	58
SCG16	15	45	14	72	33	31	63
SCG18	16	45	14	74	33	36	64
SCG20	20	68	16	86	38	38	72
SCG22	22	108	19	98	45	40	80
SCG26	26	113	19	108	48	47	88
SCG30	30	140	19	117	51	48	91
SCG34	34	207	22	130	59	56	105
SCG36	36	234	22	140	60	58	108
SCG40	40	254	22	147	66	64	112
SCG42	42	329	25	161	70	67	121
SCG46	46	441	29	174	78	76	134
SCG52	52	603	32	195	86	85	150
SCG58	58	707	32	213	98	100	162
SCG65	65	806	32	227	105	113	168
SCG72	72	1015	32	243	112	124	174
SCG78	78	1472	38	271	121	136	194

Retrouvez la gamme inox dans les [accessoires de levage p.4|37](#)

BOÎTES À COIN POUR CÂBLE

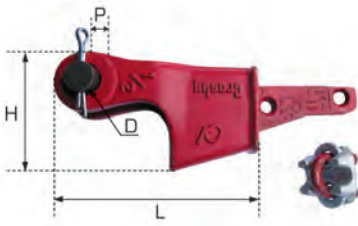

- Ensemble comprend le corps, le coin, la goupille et le serre-câble
- Corps en acier coulé. Inspection magnétoscopique individuelle
- Le diamètre de l'axe et l'ouverture de la chape permettent au coin et au corps d'être utilisés conjointement avec une douille ouverte à manchonner ou une douille conique

RÉFÉRENCE	Ø CÂBLE MM	DIMENSIONS MM				POIDS KG (COIN + AXE)
		L	H	P	D	
BAC09-10	9-10	198	77,7	22,4	20,6	1,44
BAC11-13	11-13	226	95,5	26,9	25,4	2,79
BAC14-16	14-16	273	114	31	30,2	4,4
BAC18-19	18-19	314	134	35,6	35,1	6,58
BAC20-22	20-22	365	156	42,4	41,4	9,75
BAC24-26	24-26	414	177	51	51	13,9
BAC28	28	466	194	57	57	20,5
BAC30-32	30-32	520	239	59,5	63,5	26,1

DOUILLES CONIQUES À CHAPE POUR CÂBLE

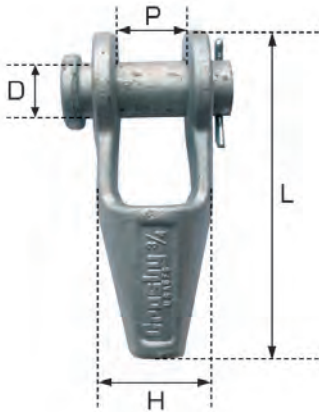

RÉFÉRENCE	Ø CÂBLE MM	DIMENSIONS MM				POIDS KG
		L	H	P	D	
DCC06-07	6-7	116	39,6	19,1	17,5	0,5
DCC08-10	8-10	123	42,9	20,6	20,6	0,59
DCC11-13	11-13	141	47,8	25,4	25,4	1,02
DCC14-16	14-16	171	57	31,8	30,2	1,63
DCC18	18	202	66,5	38,1	35,1	2,64
DCC20-22	20-22	235	82,5	44,5	41,4	4,38
DCC24-26	24-26	268	95,5	51	51	7,03
DCC28-30	28-30	300	105	57	57	9,75
DCC32-35	32-35	335	121	63,5	63,5	14,1
DCC38	38	384	133	76	70	21,4
DCC40-42	40-42	413	140	76	76	24,9
DCC44-48	44-48	464	162	89	89	37,2
DCC50-54	50-54	546	187	102	95,5	59
DCC56-60	56-60	597	210	114	108	76
DCC64-67	64-67	648	235	127	121	114
DCC70-73	70-73	692	267	133	127	143

Pour d'autres dimensions, nous consulter.

DOUILLES CONIQUES À ANSE POUR CÂBLE



RÉFÉRENCE	Ø CÂBLE MM	DIMENSIONS MM				POIDS KG
		L	H	P	R	
DCA06-07	6-7	116	39,6	22,4	46	0,23
DCA08-10	8-10	125	42,9	24,6	52,5	0,34
DCA11-13	11-13	140	51	29,5	58,5	0,68
DCA14-16	14-16	162	67	35,8	65	1,13
DCA18	18	194	76,2	42,2	77,5	1,92
DCA20-22	20-22	226	92	48,7	90,5	3,28
DCA24-26	24-26	254	105	58,5	103	4,76
DCA28-30	28-30	283	114	65	116	6,46
DCA32-35	32-35	309	128	71	129	8,95
DCA38	38	355	137	81	155	13,24
DCA40-42	40-42	390	146	82,5	171	16,32
DCA44-48	44-48	445	171	95,5	198	25,96
DCA50-54	50-54	502	194	111	224	35,83
DCA56-60	56-60	556	216	127	254	47,62
DCA64-67	64-67	597	241	140	270	63,5
DCA70-73	70-73	645	273	159	286	99,79

Pour d'autres dimensions, nous consulter.

TENDEURS À LANterne ŒIL/ŒIL

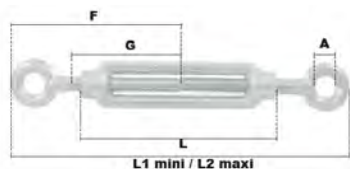

RÉFÉRENCE	CMU T	FILETAGE MM	A MM	F MM	G MM	L MM	L1 MM	L2 MM	POIDS KG
T0005	0,09	M5	8	61	45	80	119	180	0,056
T0006	0,14	M6	10	74,5	55	80	148	207	0,07
T0008	0,27	M8	14	79	57	105	155	235	0,124
T0010	0,48	M10	17	94	68	125	190	280	0,208
T0012	0,65	M12		106	74	140	215	310	0,342
T0014	0,74	M14	18	127	93	170	250	380	0,572
T0016	1,3	M16	25	145	100	190	290	430	0,824
T0018	1,65	M18	25	161	117	205	340	495	1,16
T0020	2	M20	26	185	130	220	370	535	1,614
T0022	2,47	M22	30	200	140	240	410	590	2,154
T0024	2,94	M24	34	220	145	260	450	645	2,832
T0027	3,7	M27	38	230	160	300	490	690	4,714
T0030	4,68	M30	41	250	170	310	530	720	6,394
T0033	5,67	M33							
T0036	6,8	M36							
T0039	7,95	M39							

Sur demande

TENDEURS À LANterne CROCHET / CROCHET



RÉFÉRENCE	CMU T	FILETAGE	C MM	D MM	E MM	L MM	L1 MM	L2 MM	POIDS KG
TCC05	0,03	M5	62	40	6	80	126	185	0,056
TCC06	0,06	M6	77	50	8	80	154	214	0,068
TCC08	0,08	M8	90	52	10	105	180	260	0,136
TCC10	0,12	M10	103,5	60	12,5	125	210	300	0,248
TCC12	0,15	M12	122	66	16	140	250	345	0,4
TCC14	0,19	M14	144	82	16	170	300	425	0,66
TCC16	0,25	M16	157	95	19	190	330	475	0,896
TCC18	0,35	M18	176	100	20	205	370	525	1,222
TCC20	0,4	M20	196	110	20	220	400	565	1,664
TCC22	0,67	M22	223	120	23	240	475	655	2,49
TCC24	0,93	M24	234	135	25	260	505	705	3,3
TCC27	1,1	M27	252	150	28	300	550	755	5,172
TCC30	1,3	M30	270	150	30	310	570	745	6,386
TCC33	1,7	M33							
TCC36	2,1	M36							
TCC39	2,49	M39							

Sur demande

TENDEURS À LANTERNE ŒIL/CROCHET

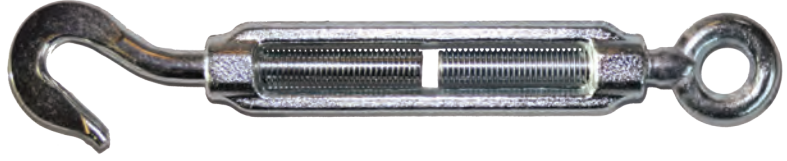
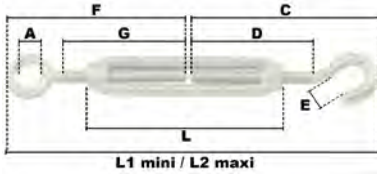

RÉFÉRENCE	CMU T	FILETAGE	A MM	C MM	D MM	E MM	F MM	G MM	L MM	L1 MM	L2 MM	POIDS KG
TOCo5	0,03	M5	8	62	40	6	61	45	80	122	183	0,056
TOCo6	0,06	M6	10	77	50	8	74,5	55	80	150	211	0,07
TOCo8	0,08	M8	11	90	52	10	79	57	105	167	246	0,134
TOC10	0,12	M10	14	103,5	60	11	94	68	125	200	290	0,236
TOC12	0,15	M12	17	122	66	16	106	74	140	235	330	0,356
TOC14	0,19	M14	18	144	82	15	127	93	170	275	405	0,574
TOC16	0,25	M16	23	157	105	20	145	100	190	315	460	0,872
TOC18	0,35	M18	25	176	100	20	161	117	205	350	500	1,176
TOC20	0,4	M20	26	196	110	21	185	130	220	395	560	1,62
TOC22	0,67	M22	30	223	117	22	200	140	240	440	620	2,318
TOC24	0,93	M24	34	234	130	23	220	145	260	470	670	3,112
TOC27	1,1	M27	38	252	150	27	230	160	300	520	710	4,924
TOC30	1,3	M30	41	250	135	29	250	170	310	545	730	6,302
TOC33	1,7	M33	Sur demande									
TOC36	2,1	M36	Sur demande									

TENDEURS À LANTERNE À CHAPES



RÉFÉRENCE	CMU T	FILETAGE	C MM	D MM	P MM	L MM	L1 MM	L2 MM	POIDS KG
THHo6	0,23	M6	7	M6	16	80	160	220	0,11
THHo8	0,3	M8	10,5	M8	26	105	268	350	0,25
THH10	0,47	M10	10,5	M8	26	125	268	365	0,34
THH12	0,69	M12	14	M10	33	140	314	420	0,64
THH14	0,94	M14	18	M12	38	170	372	502	1,01
THH16	1,29	M16	18	M14	37	190	372	517	1,33
THH18	1,66	M18	22	M16	42	205	406	560	1,81
THH20	2,13	M20	22	M16	42	220	406	570	2,16
THH22	2,63	M22	23,5	M18	47	240	466	645	3,13
THH24	3,06	M24	23,5	M20	46	260	466	658	3,97
THH27	4	M27	28	M24	50	300	550	746	6,79
THH30	4,86	M30	42	M27	65	310	620	816	10,16

TENDEURS À LANTERNE 2 TIGES À SOUDER

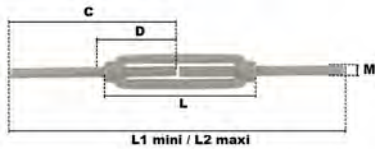

RÉFÉRENCE	CMU T	FILETAGE	C MM	D MM	P MM	L MM	L1 MM	L2 MM	POIDS KG
TSS06	0,14	M6	90	45	5,2	80	180	240	0,07
TSS08	0,27	M8	120	65	7	105	240	320	0,145
TSS10	0,48	M10	150	75	8,9	125	300	400	0,19
TSS12	0,65	M12	150	75	10,7	140	300	405	0,34
TSS14	0,74	M14	170	90	12,5	170	340	470	0,58
TSS16	1,3	M16	200	100	14,5	190	400	545	0,86
TSS18	1,65	M18	220	120	16,1	205	440	595	1,13
TSS20	2	M20	220	120	18,1	220	440	600	1,58
TSS22	2,47	M22	220	130	20,1	240	440	615	2,05
TSS24	2,94	M24	260	150	21,7	260	520	710	2,675
TSS27	3,7	M27	260	160	24,6	300	520	725	3,715
TSS30	4,68	M30	260	160	27,35	310	520	715	4,48
TSS33	5,67	M33	260	160	30,35	310	520	715	5,82
TSS36	6,8	M36	300	180	33,1	295	600	785	6,935
TSS39	7,95	M39	330	200	36,1	330	660	875	9,76

TENDEURS HAUTE RÉSIDANCE À CAGE CROCHET/CROCHET



Important :
N'utiliser que ce type de tendeur pour des tractions axiales.

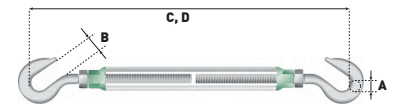
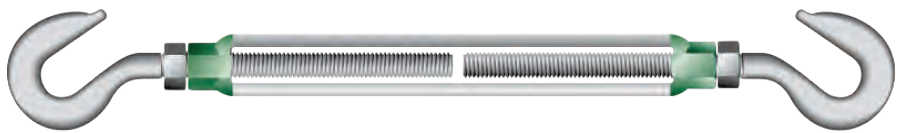

SUPERPRO

RÉFÉRENCE	CMU EN T*	Ø POUCES	LONGUEUR INT CORPS POUCES	Ø CROCHET (A) MM	OUVERTURE CROCHET (B) MM	LONGUEUR MM		POIDS UNITAIRE KG
						OUVERT (C)	FERMÉ (D)	
THRCC3/8x3	0,54	3/8	6	13	15	415	278	0,53
THRCC1/2x6	1	1/2	6	16	22	434	305	0,93
THRCC1/2x9	1	1/2	9	16	22	587	380	1,16
THRCC1/2x12	0,68	1/2	12	13	19	739	456	1,34
THRCC5/8x6	1,02	5/8	6	16	23	479	356	0,98
THRCC5/8x9	1,59	5/8	9	20	24	632	431	1,96
THRCC5/8x12	1,02	5/8	12	16	23	784	507	1,71
THRCC3/4x6	2,36	3/4	6	22	27	511	393	1,53
THRCC3/4x9	1,36	3/4	9	20	27	664	468	1,88
THRCC3/4x12	2,36	3/4	12	22	27	816	544	3,27
THRCC3/4x18	2,36	3/4	18	22	27	1122	696	4,5
THRCC1x6	2,27	1	6	26	35	586	479	3,87
THRCC1x12	4,54	1	12	26	35	886	625	6,64
THRCC1x618	2,27	1	18	26	35	1191	778	6
THRCC1x24	2,27	1	24	26	35	1495	928	7,52

* La charge d'épreuve est 2 fois la charge maximale d'utilisation ; la charge de rupture est de 5 fois la charge maximale d'utilisation.

TENDEURS HAUTE RÉSISTANCE À CAGE OEIL/OEIL



Important :
N'utiliser que
ce type de tendeur
pour des tractions
axiales.

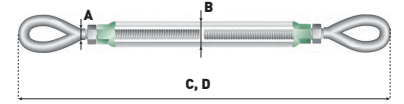

SUPERPRO

RÉFÉRENCE	CMU EN T*	Ø POUCES	Ø OEIL (A) MM	ÉPAISSEUR (B) MM	LONGUEUR INT CORPS POUCES	LONGUEUR MM		POIDS UNITAIRE KG
						OUVERT (C)	FERMÉ (D)	
THR003/8x6	0,54	3/8	29	10	6	428	292	0,48
THR001/2x6	1	1/2	36	12	6	455	325	0,81
THR001/2x9	1	1/2	36	12	9	608	400	1,07
THR001/2x12	1	1/2	36	12	12	760	476	1,29
THR005/8x6	1,59	5/8	45	14	6	503	380	1,33
THR005/8x9	1,59	5/8	45	14	9	656	455	1,61
THR005/8x12	1,59	5/8	45	14	12	808	531	1,96
THR003/4x6	2,36	3/4	54	17	6	532	413	2,03
THR003/4x9	2,36	3/4	54	17	9	685	490	2,47
THR003/4x12	2,36	3/4	54	17	12	837	564	2,9
THR003/4x18	2,36	3/4	54	17	18	1143	718	3,94
THR007/8x12	3,27	7/8	61	20	12	870	604	4,31
THR007/8x18	3,27	7/8	61	20	18	1174	756	5,51
THR001x6	4,54	1	76	24	6	604	498	4,35
THR001x12	4,54	1	76	24	12	909	649	5,75
THR001x18	4,54	1	76	24	12	1215	801	7,27
THR001x24	4,5	1	91	24	24	1518	952	7,52
THR001.1/4x12	6,9	1 ^{1/4}	91	29	12	985	712	9,28
THR001.1/4x18	6,9	1 ^{1/4}	91	29	18	1287	862	11,1
THR001.1/4x24	6,9	1 ^{1/4}	91	29	24	1592	1015	12,1
THR001.1/2x12	9,71	1 ^{1/2}	106	32	12	1023	756	14,2
THR001.1/2x18	9,71	1 ^{1/2}	106	32	18	1335	916	15,8
THR001.1/2x24	9,71	1 ^{1/2}	106	32	24	1636	1065	17,1
THR001.3/4x18	12,7	1 ^{3/4}	120	38	18	1396	1020	23,1
THR001.3/4x24	12,7	1 ^{3/4}	120	38	24	1703	1171	26,3
THR002x24	16,8	2	147	46	24	1784	1264	40,7
THR002.1/2x24	27,2	2 ^{1/2}	165	51	24	1934	1430	64
THR002.3/4x24	34	2 ^{3/4}	178	57	24	1988	1450	88

* La charge d'épreuve est 2 fois la charge maximale d'utilisation ; la charge de rupture est de 5 fois la charge maximale d'utilisation.

TENDEURS HAUTE RÉSISTANCE À CAGE CHAPE/CHAPE



Important :
N'utiliser que ce type de tendeur pour des tractions axiales.

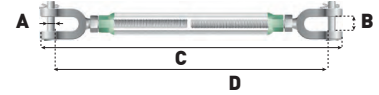
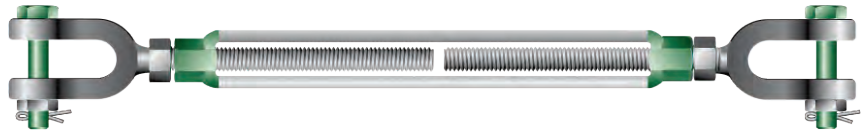

SUPERPRO

RÉFÉRENCE	CMU EN T*	Ø FILETAGE POUCES	LONGUEUR INTÉRIEURE DU CORPS POUCES	Ø AXE (A) MM	OUVERTURE CHAPE (B) MM	LONGUEUR MM		POIDS UNITAIRE KG
						FERMÉ (C)	OUVERT (D)	
THRHH38/6	0,54	3/8	6	7	12	273	409	0,55
THRHH12/6	1	1/2	6	10	16	304	343	0,96
THRHH12/9	1	1/2	9	10	16	379	418	1,18
THRHH12/12	1	1/2	12	10	16	455	494	1,5
THRHH58/6	1,59	5/8	6	13	18	346	406	1,75
THRHH58/9	1,59	5/8	9	13	18	421	480	2,14
THRHH58/12	1,59	5/8	12	13	18	498	557	2,43
THRHH34/6	2,36	3/4	6	16	24	369	439	2,7
THRHH34/9	2,36	3/4	9	16	24	444	514	3,23
THRHH34/12	2,36	3/4	12	16	24	520	590	3,57
THRHH34/18	2,36	3/4	18	16	24	670	740	4,55
THRHH78/12	3,27	7/8	12	19	27	561	638	5,22
THRHH78/18	3,27	7/8	18	19	27	713	790	6,56
THRHH1/6	4,54	1	6	22	27	447	532	5,54
THRHH1/12	4,54	1	12	22	31	598	683	6,96
THRHH1/18	4,54	1	18	22	31	750	835	8,4
THRHH1/24	4,5	1	24	22	31	903	988	8,9
THRHH1-14/12	6,9	1 1/4	12	28	44	643	748	11,9
THRHH1-14/18	6,9	1 1/4	18	28	44	805	910	13,6
THRHH1-14/24	6,9	1 1/4	24	28	44	964	1069	14,2
THRHH1-12/12	9,71	1 1/2	12	35	52	675	806	18,5
THRHH1-12/18	9,71	1 1/2	18	35	52	825	956	19,3
THRHH1-12/24	9,71	1 1/2	24	35	52	980	1111	22
THRHH1-34/18	12,7	1 3/4	18	41	60	938	1092	30
THRHH1-34/24	12,7	1 3/4	24	41	60	1089	1243	33
THRHH2/24	16,8	2	24	50	63	1153	1338	50
THRHH2-12/24	27,2	2 1/2	24	57	75	1255	1480	92
THRHH2-34/24	34	2 3/4	24	70	90	1348	1604	109

* La charge d'épreuve est 2 fois la charge maximale d'utilisation ; la charge de rupture est de 5 fois la charge maximale d'utilisation.

Retrouvez la gamme inox dans les [accessoires de levage p.4|37](#)

ÉLINGUES CHAÎNE

Informations techniques



RÉGLEMENTATION

Depuis le 1^{er} janvier 1995, les accessoires de levage et notamment les élingues chaîne doivent être conçus et construits conformément à l'article **R. 233-84** du code du travail [transposition de la directive européenne 2006/42/CE sur la sécurité des machines]. Les différentes prescriptions de sécurité sont précisées dans la norme européenne EN 818-4.

En outre, ce texte précise les obligations réglementaires suivantes :

Marquage : elle doit comporter l'identification du fabricant, la charge maximale d'utilisation (CMU), le marquage CE et l'année de fabrication, et préciser la classe de l'élingue.

Coefficient de sécurité = 4



VÉRIFICATIONS PÉRIODIQUES

L'article **R233-11** du code du travail prévoit une **vérification générale périodique** qui doit être effectuée **tous les ans**. Conformément à la réglementation, les résultats des examens doivent être consignés sur le registre de sécurité.



MISE EN SERVICE

Avant la mise en service, l'utilisateur doit s'assurer des points suivants :

- Vérification de la conformité de l'élingue par rapport à la commande.
- Présence du marquage, vérification du contenu selon utilisation, présence de la **déclaration de conformité**, vérification générale de l'élingue.

- Établir une **fiche de suivi** de l'élingue.

UTILISATION & MAINTENANCE

Utilisation

- Confier les élingues à du personnel qualifié.
 - Avant chaque utilisation, vérifier également l'état des accessoires (crochet, linguet de sécurité et la présence d'identification).
 - Bien vérifier que la charge à lever est conforme aux instructions des **tableaux de charge** (cf. informations pratiques à la fin du catalogue).
- Placer les élingues de manière à ce que la charge soit bien équilibrée.
- Protéger les élingues des angles vifs

Maintenance

- Chaque élingue doit être contrôlée par du personnel compétent et formé.
- Ranger les élingues dans un endroit sec, sur un râtelier.
- Si l'élingue ou l'accessoire présente des déformations ou une identification non lisible, il est impératif de la mettre hors service immédiatement.
- Les résultats doivent être transcrits sur la fiche de suivi.

N.B. : Ne jamais faire subir à une élingue en chaîne de traitement thermique, ne jamais souder, ne jamais galvaniser.



CONTRÔLEZ VOS CHAINES
DEPUIS VOTRE ORDINATEUR,
TABLETTE OU SMARTPHONE
GRÂCE À V-TIC !

V-TIC



ÉLINGUES CHAÎNE 1 BRIN GRADE 80

RÉFÉRENCE	Ø CHAÎNE MM	CMU T	DIMENSIONS MAILLE DE TÊTE MM
ELCH1B[...R6...M	6	1,12	60 x 100
ELCH1B[...R7...M	7	1,5	60 x 100
ELCH1B[...R8...M	8	2	70 x 120
ELCH1B[...R10...M	10	3,15	75 x 135
ELCH1B[...R13...M	13	5,3	90 x 150
ELCH1B[...R16...M	16	8	90 x 150
ELCH1B[...R20...M	20	12,5	120 x 200

Nous pouvons réaliser des élingues jusqu'au diamètre 32 mm. N'hésitez pas à nous consulter.

- Longueur à la demande

Comprendre et composer votre élingue chaîne

ELCH	Elingue chaîne
1B Nombre de brins	1B = 1 brin 2B = 2 brins 3B = 3 brins 4B = 4 brins
L Crochets	CL = crochet simple à chape OL = crochet simple à oeil OEL = crochet simple à émerillon CA = crochet automatique à chape OA = crochet automatique à oeil OEA = crochet automatique à émerillon R = crochet raccourcisseur
D4 Diamètre de la chaîne	Du diamètre 6 mm à 32 mm.
...M	Précisez la longueur souhaitée pour votre élingue (en mètre)



**FABRICATION
DANS NOS
ATELIERS**



**FABRICATION
FRANÇAISE**



**Tous les accessoires pour composer votre élingue à
partir de la page 66**

ÉLINGUES CHAÎNE 2 BRINS GRADE 80

RÉFÉRENCE	Ø CHAÎNE MM	CMU T*		DIMENSIONS MAILLE DE TÊTE MM
		ANGLE β 0 À 45°	ANGLE β 45 À 60°	
ELCH2B[...R6...M	6	1,6	1,12	60 x 100
ELCH2B[...R7...M	7	2,1	1,5	70 x 120
ELCH2B[...R8...M	8	2,8	2	70 x 120
ELCH2B[...R10...M	10	4,25	3,15	75 x 135
ELCH2B[...R13...M	13	7,5	5,3	90 x 150
ELCH2B[...R16...M	16	11,2	8	120 x 200
ELCH2B[...R20...M	20	17,5	12,5	150 x 250

Comprendre et composer votre élingue chaîne

ELCH	Elingue chaîne
1B Nombre de brins	1B = 1 brin 2B = 2 brins 3B = 3 brins 4B = 4 brins
CL Crochets	CL = crochet simple à chape OL = crochet simple à oeil OEL = crochet simple à émerillon CA = crochet automatique à chape OA = crochet automatique à oeil OEA = crochet automatique à émerillon R = crochet raccourcisseur
D4 Diamètre de la chaîne	Du diamètre 6 mm à 32 mm.
...M	Précisez la longueur souhaitée pour votre élingue (en mètre)



**FABRICATION
DANS NOS
ATELIERS**



**FABRICATION
FRANÇAISE**

**Tous les accessoires pour composer votre élingue à
partir de la page 66**



ÉLINGUES CHAÎNE 3 ET 4 BRINS GRADE 80

RÉFÉRENCE	Ø CHAÎNE MM	CMUT*		DIMENSIONS MAILLE DE TÊTE MM
		ANGLE Ø 0 À 45°	ANGLE Ø 45 À 60°	
ELCH[...][B][...]R6...M	6	2,36	1,7	70x120
ELCH[...][B][...]R7...M	7	3,15	2,25	75x135
ELCH[...][B][...]R8...M	8	4,25	3	90x150
ELCH[...][B][...]R10...M	10	6,7	4,75	95x170
ELCH[...][B][...]R13...M	13	11,2	8	120x200
ELCH[...][B][...]R16...M	16	16,8	12	150x250
ELCH[...][B][...]R20...M	20	26,5	19	170x280

CONTRÔLE/RÉPARATION

Nos ateliers sont équipés pour contrôler les élingues chaînes, remplacer les éléments défectueux et remettre l'ensemble en conformité afin de vous délivrer une attestation de conformité



Comprendre et composer votre élingue chaîne

ELCH	Elingue chaîne
1B Nombre de brins	1B = 1 brin 2B = 2 brins 3B = 3 brins 4B = 4 brins
L Crochets	CL = crochet simple à chape OL = crochet simple à oeil OEL = crochet simple à émerillon CA = crochet automatique à chape OA = crochet automatique à oeil OEA = crochet automatique à émerillon R = crochet raccourcisseur
D4 Diamètre de la chaîne	Du diamètre 6 mm à 32 mm.
...M	Précisez la longueur souhaitée pour votre élingue (en mètre)

Tous les accessoires pour composer votre élingue à partir de la page 66



**FABRICATION
DANS NOS
ATELIERS**



**FABRICATION
FRANÇAISE**



ÉLINGUES CHAÎNE GRADE 100

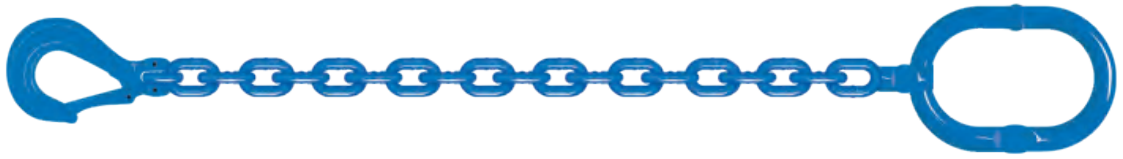

RÉFÉRENCE	Ø CHAÎNE MM	CMU 1 BRIN T	CMU 2 BRINS T		CMU 3 ET 4 BRINS T	
			ANGLE β 0 À 45°	ANGLE β 45 À 60°	ANGLE β 0 À 45°	ANGLE β 45 À 60°
			ELCH10006[...][...].M	6	1,5	2,1
ELCH10008[...][...].M	8	2,5	3,5	2,5	5,25	3,75
ELCH10010[...][...].M	10	4	5,6	4	8,4	6
ELCH10013[...][...].M	13	6,5	9,1	6,5	13,65	9,75
ELCH10016[...][...].M	16	10	14	10	21	15

ÉLINGUES CHAÎNE GRADE 120



RÉFÉRENCE	Ø CHAÎNE MM	CMU 1 BRIN T	CMU 2 BRINS T		CMU 3 ET 4 BRINS T	
			ANGLE β 0 À 45°	ANGLE β 45 À 60°	ANGLE β 0 À 45°	ANGLE β 45 À 60°
			FACTEUR DE CHARGE		1	1,4
ELCH12008[...][...].M	8	3	4,25	3	6,3	4,5
ELCH12010[...][...].M	10	5	7,1	5	10,6	7,5
ELCH12013[...][...].M	13	8	11,2	8	17	11,8

ÉLINGUES CHAÎNE "PANZERBAND"

RÉPARATION
DANS NOS
ATELIERS

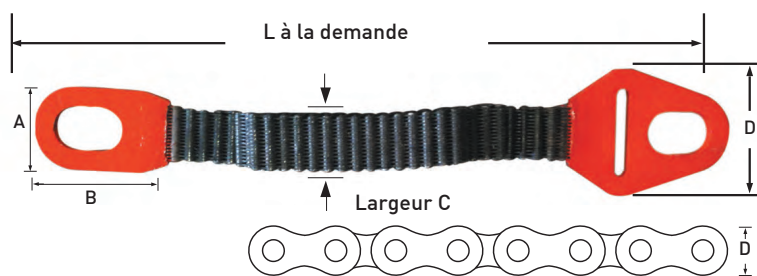

Attache simple
ou coulissante

RÉFÉRENCE	CMU/BRIN T	A MM	B MM	C MM	D MM
PZC2/3	2	68	103	48	14,7
PZC5	3	68	103	48	14,7
PZC7.5	4	78	118	77	20,6
PZC15	5	78	118	77	20,6

ÉLINGUES CHAÎNE DE POMPE EN INOX



RÉFÉRENCE	CMU T	DIMENSIONS MAILLE DE TÊTE (Ø x L x l) MM	DIMENSIONS CHAÎNE (Ø x L) MM	DIMENSIONS MAILLE DE JONCTION (Ø x L x l) MM
CPI03-0T2	0,2	5 x 42 x 42	3 x 14	-
CPI04-0T4	0,35	8 x 54 x 30	4 x 16	5 x 22 x 9
CPI05-0T63	0,6	10 x 80 x 50	5 x 15	6 x 26 x 13
CPI06-0T9	0,9	13 x 110 x 60	6 x 18	8 x 35 x 19
CPI07-1T25	1,2	13 x 110 x 60	7 x 21	8 x 35 x 19
CPI08-1T55	1,5	13 x 110 x 60	8 x 24	10 x 44 x 25
CPI09-2T	2	13 x 110 x 60	9 x 27	10 x 44 x 25
CPI10-2T45	2,4	16 x 110 x 60	10 x 30	13 x 54 x 25
CPI13-3T85	3,85	22 x 160 x 90	13 x 39	16 x 70 x 25
CPI16-5T	5	22 x 160 x 90	16 x 48	18 x 85 x 40
CPI18-7T	7	26 x 180 x 100	18 x 54	22 x 115 x 50

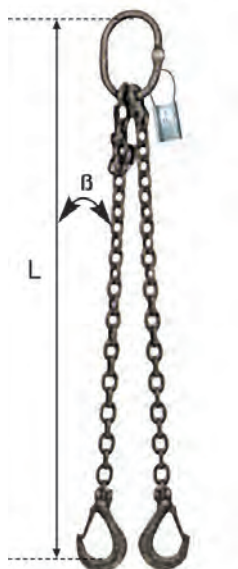

L = longueur utile

ÉLINGUES CHAÎNE INOX

Ø CHAÎNE MM	CMU 1 BRIN T	CMU 2 BRINS T		CMU 3 ET 4 BRINS T	
		ANGLE Ø 0 À 45°	ANGLE Ø 45 À 60°	ANGLE Ø 0 À 45°	ANGLE Ø 45 À 60°
6	1,5	2,1	1,5	3,15	2,25
8	2,5	3,5	2,5	5,25	3,75
10	4	5,6	4	8,4	6
13	6,5	9,1	6,5	13,65	9,75
16	10	14	10	21	15

ACCESSOIRES ELINGUES CHAINE



CHAÎNES DE LEVAGE HAUTE RÉSISTANCE GRADE 80 NOIR

RÉFÉRENCE	CMU T	Ø MM	RUPTURE KG	LARGEUR MAILLON MM	PAS MM	CONDITIONNEMENT FÛT	POIDS/100 M KG
CHR06	1,12	6	4480	8,5	18	200	80
CHR07	1,5	7	6000	10,5	21	200	110
CHR08	2	8	8000	12	24	200	141
CHR10	3,15	10	12 600	14	30	200	220
CHR13	5,3	13	21 200	19	39	150	380
CHR16	8	16	32 000	23	48	100	570



CHAÎNES DE LEVAGE HAUTE RÉSISTANCE GRADE 100 BLEU

RÉFÉRENCE	CMU T	Ø MM	RUPTURE KG	LARGEUR MAILLON MM	PAS MM	CONDITIONNEMENT FÛT	POIDS/100 M KG
CTHR06	1,4	6	5600	8,5	18	200	85
CTHR07	1,9	7	7600	10,5	21	200	120
CTHR08	2,5	8	10 000	12	24	200	150
CTHR10	4	10	16 000	14	30	200	240
CTHR13	6,7	13	26 800	19	39	200	400
CTHR16	10	16	40 000	23	48	150	600
CTHR19	14	19	56 000	25	57	100	890
CHR20	15,6	20	62 400	26	60	100	960
CHR22	19	22	76 000	29	66	100	1090
CHR26	26,5	26	106 000	34	78	50	1630
CHR32	40	32	160 000	43	96	50	2440

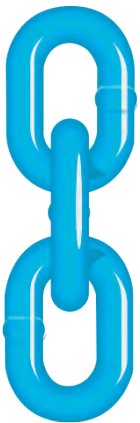

CHAÎNES DE LEVAGE HAUTE RÉSISTANCE GRADE 120 BLEU CLAIR

RÉFÉRENCE	CMU T	Ø MM	RUPTURE KG	LARGEUR MAILLON MM	PAS MM	CONDITIONNEMENT FÛT	POIDS/100 M KG
CHR07G120MC	2,36	7	9440	10	22	50	128
CHR08G120MC	3	8	12 000	11	25	50	164
CHR10G120MC	5	10	20 000	14	33	50	266
CHR13G120MC	8	13	32 000	19	41	50	459



Mailles de tête

Crochets

Mailles de jonction

**ACCESSOIRES POUR COMPOSER VOS ÉLINGUES
À PARTIR DE LA PAGE 66**

élastochaine®



Élastochaine®, marque et brevet déposés

MANIPULATION & LEVAGE SÉCURISÉS

Sûre

Sécurise totalement les opérateurs lors des opérations de levage. Levage en différé de quelques secondes pour le grutier.

Résistante

Les élastiques de la première version ont été remplacés par des ressorts, plus économique.

Simple

La gaine démontable rend plus facile l'inspection des chaînes.

Étudiée

Chaînes raccourcies de 6m à 4,5m pour moins de balan à vide

Et toujours...

Une manipulation logique et intuitive qui fait la force de l'Élastochaine®.

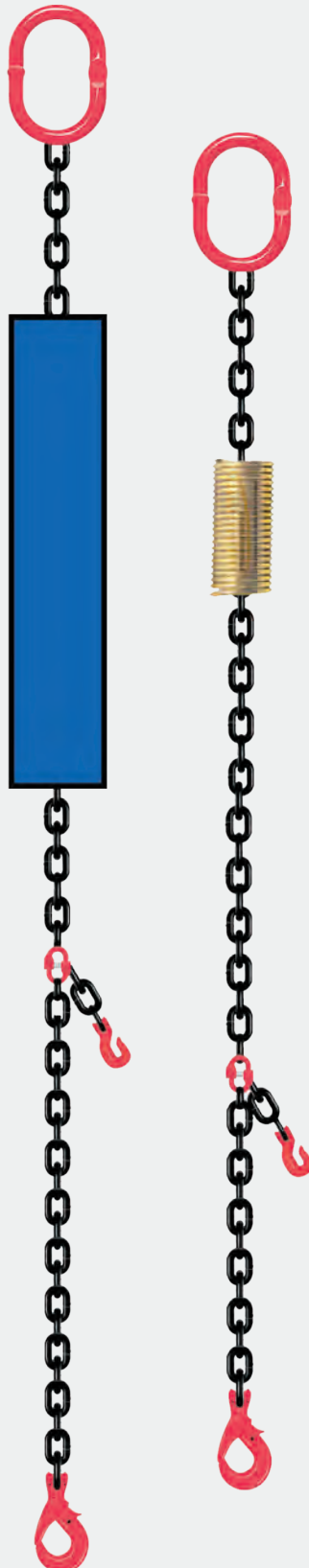

AVANTAGES

- Un seul opérateur d'accrochage suffit
- Gain de temps d'accrochage et décrochage : aide pour positionner les chaînes
- Manoeuvre sécurisée et simplifiée : croisement des chaînes impossible
- Réduction de l'effort et travail ergonomique à l'accrochage et au décrochage
- Levage en toute simplicité du grutier sans assistance

DIAMÈTRE
Ø10
4 m
6 m

DIAMÈTRE
Ø13
4 m
6 m

Aussi forte que l'acier, plus légère que la plume

CHAÎNE GREEN PIN TYCAN®

Bienvenue dans le monde de la fibre: une nouvelle ère de l'arrimage et du levage **plus sûre et plus efficace**. Une ère qui émerge grâce aux chaînes Green Pin Tycan®, fabriquées à partir de la fibre Dyneema®. Green Pin Tycan® est jusqu'à **huit fois plus légère que l'acier, mais toute aussi résistante**.

Green Pin Tycan® a été créée à partir de la fibre Dyneema®, la plus résistante au monde. Cette chaîne à maillons a **toutes les performances et la flexibilité de la chaîne acier mais le poids en moins**. Elle

est sûre à utiliser, non corrosive et étanche à l'eau. Elle flotte !

Le fait d'être douce au toucher et légère rend la chaîne Green Pin Tycan® facile à utiliser, rapide à mettre en place et réduit considérablement le risque d'endommager la charge, facteur critique quand il s'agit de manutentionner des objets fragiles en surface.

En utilisant Green Pin Tycan®, les entreprises obtiennent une **meilleure efficacité et offrent un meilleur environnement de travail** à leurs équipes.



**PARTENAIRE OFFICIEL
ET CENTRE CERTIFIÉ**



LA CHAÎNE DU FUTUR

Green Pin Tycan® a les caractéristiques pour vous aider à faire le travail, tout en offrant un environnement de travail plus sûr et une efficacité accrue pour vous et vos clients.

Légère

Jusqu'à huit fois plus légère que les chaînes en acier

Verte

Processus de production plus respectueux de l'environnement que celui d'une chaîne d'acier

Robuste

Très résistante aux produits chimiques, à la graisse, à la saleté, au sel et aux basses températures

Douce

Moins de risque d'endommager la cargaison et de blesser l'équipage

Forte

Fabriquée à partir de Dyneema, la fibre synthétique la plus résistante au monde

Imperméable

Pas d'absorption, elle flotte sur l'eau

Silencieuse

Réduction des risques d'altération auditive et de pollution sonore



Travail en sécurité



Efficacité améliorée

COMBINEZ SÉCURITÉ ET EFFICACITÉ

- **Matière** : fabriquée à partir de la fibre 100% Dyneema®; superpositions de sangles chantournées selon Möbius avec piquages de chaque côté
- **Coefficient de sécurité** : 4 fois la CMU
- Chaîne de levage polyvalente, utilisable à des températures minimale et maximale entre -40 et 70°C pour le levage et -60 et 70°C pour l'arrimage
- Permet de lever des charges en toute sécurité
- S'adapte sur terre, en mer et dans un environnement sous-marin
- Doit être utilisée dans des conditions statiques ou quasi-statiques
- **Certification** : 21 22 MTC^B DNV-GL TO

PERFORMANCE ET QUALITÉ GARANTIES

Dyneema®, la fibre™ artificielle la plus résistante au monde, est fabriquée par la multinationale DMS, connue en tant que marque premium pour le polyéthylène à masse moléculaire ultra élevée (UHMwPE).



Cette fibre est utilisée dans des produits allant de la protection corporelle à l'équipement de sport. La marque Dyneema® garantit aux utilisateurs finaux qu'ils investissent dans la performance et la qualité.



1^{ER} DISTRIBUTEUR GREEN PIN TYCAN®

ELINGUES CHAÎNE DE LEVAGE GREEN PIN TYCAN®



RÉFÉRENCE	CMU T	LARGEUR MAILLON MM	ÉPAISSEUR MAILLON MM	LONGUEUR INTÉRIEURE MM	COTES MAILLONS MM	MAILLONS PAR MÈTRE	POIDS KG
CLTYCAN2T6	2,6	15	11	100	11 x 15	10	0,32
CLTYCAN4T	4	20	11	100	11 x 20	10	0,47
CLTYCAN5T	5	25	15	100	15 x 25	10	0,58
CLTYCAN6T8	6,8	30	13	125	13 x 30	8	0,75

ACCESSOIRES TYCAN



CROCHETS DE RACCOURCISSEMENT

- **Matière :** Acier haute résistance, grade 100, trempé et revenu
- **Coefficient de sécurité :** 4 fois la CMU et 2 fois la capacité d'arrimage
- **Finition :** peinture bleue
- **Température :** - 40 jusqu'à 200°C
- **Compatibilité Tycan :** comme crochet de raccourcissement (Levage), ou comme embout du tendeur à cliquet (Arrimage)

RÉFÉRENCE	CMU T	TMU T	Ø AXE MM	LONGUEUR MM	LARGEUR MM	OUVERTURE MM	ÉPAISSEUR MM	POIDS KG
GPUCRCT15-C GR	2,6	-	13	109	44	15	13	0,55
GPUCRCT20-C GR	4	-	16	138	57	20	13	1,03
GPUCRCT25-C GR	5	10	20	178	68	25	16	2,12
GPUCRCT30-C GR	6,8	13,6	20	177	74	30	20	1,94



MAILLONS DE JONCTION

- **Spécialement conçu pour Green Pin Tycan®**
- **Matière :** Acier allié, grade 100
- **Coefficient de sécurité :** 4 fois la CMU et 2 fois la capacité d'arrimage
- **Finition :** peinture bleue

RÉFÉRENCE	CMU T	Ø (A) MM	LARGEUR EXT (B) MM	LARGEUR INT (C) MM	LONGUEUR INT (D) MM	LONGUEUR INT (F) MM	Ø OEIL MM	DIA (H) MM	POIDS KG
GPUMJT15	2,6	9	53	14	20	55	16	13	0,22
GPUMJT20	4	12	66	18	23	64	18	16	0,37
GPUMJ13	5	13	16	84	22	30	83	25	0,68
GPUMJT30	6,8	16	83	21	32	85	24	20	0,78

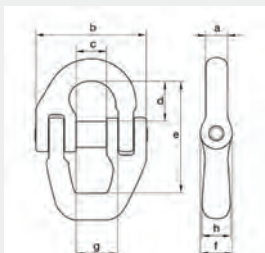



ACCESSOIRES TYCAN

MANILLE DROITE À VIS

RÉFÉRENCE	CMU T	Ø CORPS (A) MM	Ø AXE (B) MM	Ø OEIL (C) MM	LARGEUR OEIL (D) MM	LARGEUR INT (E) MM	LONGUEUR INT (F) MM	LONGUEUR (G) MM	LONGUEUR AXE (H) MM	POIDS KG
G-4151	4,75	19	22	46	19	31	59	112	103	0,87

- **Matière** : corps et axe en acier haute résistance, grade 60, trempé et revenu
- **Coefficient de sécurité** : 6 fois la CMU
- **Norme** : EN 13889 et répond aux exigences de performance de la Fed. Spéc. RR-C-271
Type IVB Classe 3; à partir de 2T, ces manilles sont conformes à la norme ASME B30.26
- **Finition** : galvanisation

Manille compatible avec la chaîne de levage Green Pin Tycan® 5T uniquement

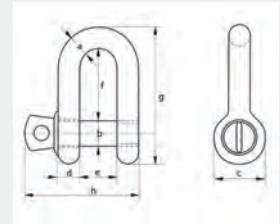

MANILLE DROITE BOULONNÉE GOUPILLÉE

RÉFÉRENCE	CMU T	Ø CORPS (A) MM	Ø AXE (B) MM	Ø OEIL (C) MM	LARGEUR OEIL (D) MM	LARGEUR INT (E) MM	LONGUEUR INT (F) MM	LONGUEUR (G) MM	LONGUEUR AXE (H) MM	ÉPAISSEUR ÉCROU (I) MM	POIDS KG
G-4153	4,75	19	22	46	19	31	59	112	114	19	1,08

- **Matière** : corps et axe en acier haute résistance, grade 60, trempé et revenu
- **Coefficient de sécurité** : 6 fois la CMU
- **Norme** : EN 13889, ASME B30.26 et conforme aux exigences de performance US Fed. Spéc RR C-271
Type IVB Class 3, Grade A
- **Finition** : galvanisation

Manille compatible avec la chaîne de levage Green Pin Tycan® 5T uniquement

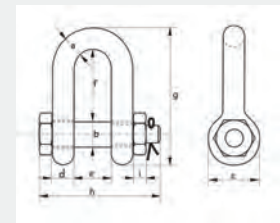

ACCESSOIRES TYCAN

CROCHETS SIMPLES



- **Spécialement conçu pour Green Pin Tycan®**
- **Matière : Acier allié, grade 100**
- **Coefficient de sécurité : 4 fois la CMU**
- **Finition : peinture bleue**

RÉFÉRENCE	CMU T	Ø AXE MM	LONGUEUR (A) MM	LARGEUR (B) MM	OUVERTURE (C) MM	ÉPAISSEUR (D) MM	POIDS KG
GPUCSCT15	2,6	13	112	17	30	20	0,72
GPUCSCT20	4	16	129	22	33	24	1,31
GPUCSCT25	5	20	125,6	24	37	28,6	2,15
GPUCSCT30	6,8	20	159	32	37	32	2,56

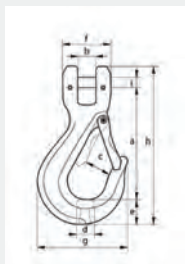

RÉFÉRENCE	LARGEUR (E) MM	LARGEUR EXT (F) MM	LARGEUR EXT (G) MM	LONGUEUR (H) MM
GPUCSCT15	24	44	87	158
GPUCSCT20	29	57	106	186
GPUCSCT25	34,6	68	123,4	219,7
GPUCSCT30	39	74	133	235

MANCHONS DE PROTECTION

- **Matière : 100% Dyneema®**
- Le manchon se glisse sur la chaîne. Il doit être mis, de préférence, avant le montage des accessoires.

RÉFÉRENCE	CHAÎNE TYCAN® MM	CMU CHAÎNE TYCAN® T	Ø MM	LONGUEUR (H) MM
SLEEVE111550	11 x 15	2,6	40	500
SLEEVE112050	11 x 20	4	50	500
SLEEVE152530	15 x 25	5	60	300
SLEEVE152550	15 x 25	5	60	500
SLEEVE133050	13 x 30	6,8	65	500



ACCESSOIRES TYCAN

MAILLES DE TÊTE



- **Matière :** Acier allié, grade 100, trempé et revenu
- **Coefficient de sécurité :** 4 fois la CMU
- **Finition :** peinture bleue

RÉFÉRENCE	CMU T	Ø (A) MM	LONGUEUR INT (B) MM	LARGEUR INT (C) MM	ÉPAISSEUR (D) MM	POIDS KG
GPUMS18	5,4	18	135	75	9	0,80
GPUMS22	8,2	22	168	90	11	1,47
GPUMS25	11,2	25	190	102	13	2,17

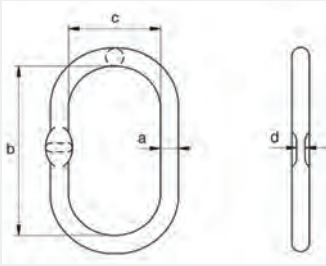

MAILLES DE TÊTE TRIPLES

- **Matière :** Acier allié, grade 100, trempé et revenu
- **Coefficient de sécurité :** 4 fois la CMU
- **Finition :** peinture bleue

RÉFÉRENCE	CMU T	Ø (A) MM	LONGUEUR INT (B) MM	LARGEUR INT (C) MM	DIA (D) MM	LONGUEUR INT (E) MM	LARGEUR INT (F) MM	ÉPAISSEUR (G) MM	POIDS KG
GPUMTS22	6,5	22	170	90	18	120	70	9	2,91
GPUMTS28	11	28	208	113	20	118	70	11	4,74
GPUMTS36	17,5	36	270	150	25	135	75	13	9,60

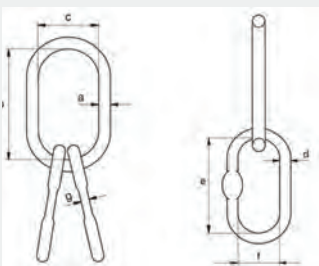



ÉLINGUES TEXTILE

Informations techniques

RÉGLEMENTATION

Depuis le 1^{er} janvier 1995, les accessoires de levage et notamment les élingues textile doivent être conçus et construits conformément à l'article **R.233-84** du code du travail (transposition de la directive européenne 2006/42/CE sur la sécurité des machines).



Les prescriptions de sécurité sont précisées dans la **norme EN 1492-1 et 2**.

En outre, ce texte précise les obligations réglementaires suivantes :

Marquage : elle doit comporter l'identification du fabricant, la charge maximale d'utilisation (CMU), le marquage CE et l'année de fabrication, la matière utilisée, la longueur nominale du mètre et le code de traçabilité.

Coefficient de sécurité = 7

VÉRIFICATIONS PÉRIODIQUES



L'article **R233-11** du code du travail prévoit une **vérification générale périodique** qui doit être effectuée **tous les ans**. Conformément à la réglementation, les résultats des examens doivent être consignés sur le registre de sécurité.

MISE EN SERVICE

Avant la mise en service, l'utilisateur doit s'assurer des points suivants :



- Vérification de la conformité de l'élingue par rapport à la commande.
- Présence du marquage, vérification du contenu selon utilisation, présence de la **déclaration de conformité**, vérification générale de l'élingue.

- Établir une **fiche de suivi** de l'élingue.

•

UTILISATION & MAINTENANCE

Utilisation

- Confier les élingues à du personnel qualifié.
- Avant chaque utilisation, vérifier également l'état des accessoires (crochet, linguet de sécurité et la présence d'identification).



- Bien vérifier que la charge à lever est conforme aux instructions du **tableau de charge** (cf. informations pratiques à la fin du catalogue).
- Placer les élingues de manière à ce que la charge soit bien équilibrée.
- Protection des élingues textiles contre les arêtes vives.
- Ne jamais placer les coutures sur les crochets ou autres dispositifs de levage.
- Vérifier que les élingues ne sont pas en contact avec des produits chimiques, dans ce cas, consulter le fabricant.

Maintenance

- Chaque élingue doit être contrôlée par du personnel compétent et formé.
- Si l'élingue ou l'accessoire présente des déformations ou une identification non lisible, il est impératif de la mettre hors service immédiatement.
- Les résultats doivent être transcrits sur la fiche de suivi.

FACTEURS DE MODE

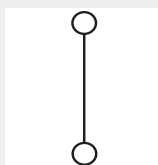

100% de la CMU

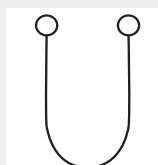

200% de la CMU

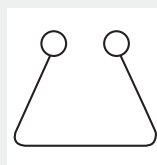

140% de la CMU

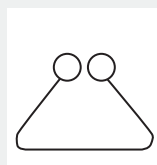

100% de la CMU

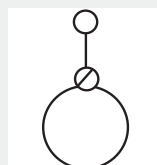

80% de la CMU



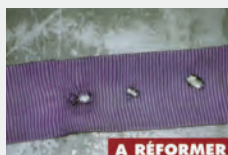
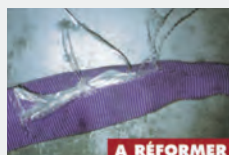

CAS DE RÉFORME DES ÉLINGUES TEXTILE

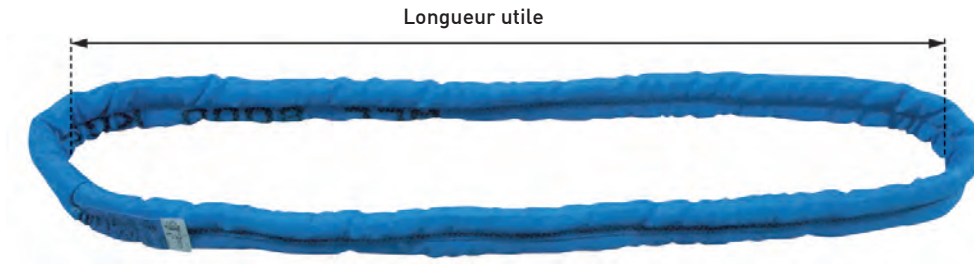

ÉLINGUES RONDES TEXTILE



Existe aussi en double gaine couture milieu pour levage difficile.

RÉFÉRENCE	COULEUR	CMU T				
						
		COEF. 1	COEF. 0,8	COEF. 2	COEF. 1,4	COEF. 1
EGTB1T...M	Violet	1	0,8	2	1,4	1
EGTB2T...M	Vert	2	1,6	4	2,8	2
EGTB3T...M	Jaune	3	2,4	6	4,2	3
EGTB4T...M	Gris	4	3,2	8	5,6	4
EGTB5T...M	Rouge	5	4	10	7	5
EGTB6T...M	Marron	6	4,8	12	8,4	6
EGTB8T...M	Bleu	8	6,4	16	11,2	8

Longueur disponible de 0.50 à 30 mètres.

FOURREAUX DE PROTECTION POUR ÉLINGUES RONDES TEXTILE

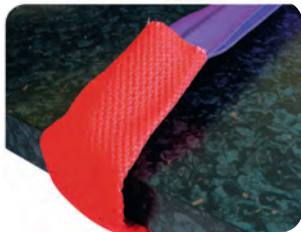

FPA = Fourreau de protection
FAM = Fourreau amovible



Fourreau sur 1 brin



Fourreau sur 2 brins



Fourreau amovible

	CMU EN T			
	1	2	3	4
PVC 1 brin	FPA01/1...M	FPA02/1...M	FPA03/1...M	FPA04/1...M
PVC 2 brins	FPA01/2...M	FPA02/2...M	FPA03/2...M	FPA04/2...M
PVC 1 brin amovible	FAM01/1...M	FAM02/1...M	FAM03/1...M	FAM04/1...M
PVC 2 brins amovibles	FAM01/2...M	FAM02/2...M	FAM03/2...M	FAM04/2...M

	CMU EN T			
	1	2	3	4
PVC 1 brin	FPA05/1...M	FPA06/1...M	FPA08/1...M	FPA10/1...M
PVC 2 brins	FPA05/2...M	FPA06/2...M	FPA08/2...M	FPA10/2...M
PVC 1 brin amovible	FAM05/1...M	FAM06/1...M	FAM08/1...M	FAM10/1...M
PVC 2 brins amovibles	FAM05/2...M	FAM06/2...M	FAM08/2...M	FAM10/2...M

Nous pouvons également fabriquer les fourreaux en textile ou en cuir.



ÉLINGUES RONDES TEXTILE 2 BRINS AVEC PROTECTION PVC

RÉFÉRENCE	CMU SUR 2 BRINS T		DIMENSIONS MAILLE DE TÊTE MM
	ANGLE B DE 0 À 45°	ANGLE 55 DE 45 À 60°	
EGTB2B1T[...]...M	1,4	1	60 x 100
EGTB2B2T[...]...M	2,8	2	70 x 120
EGTB2B3T[...]...M	4,2	3	75 x 135
EGTB2B4T[...]...M	5,6	4	90 x 150
EGTB2B5T[...]...M	7	5	90 x 150
EGTB2B6T[...]...M	8,4	6	95 x 170
EGTB2B8T[...]...M	11,2	8	120 x 200
EGTB2B10T[...]...M	14	10	120 x 200
EGTB2B15T[...]...M	21	15	150 x 250

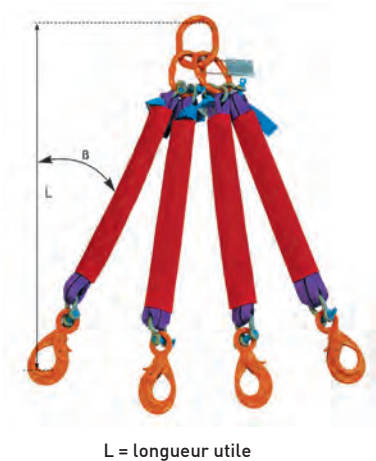

ÉLINGUES RONDES TEXTILE 3 ET 4 BRINS AVEC PROTECTION PVC

RÉFÉRENCE	CMU SUR 2 BRINS T		DIMENSIONS MAILLE DE TÊTE MM
	ANGLE B DE 0 À 45°	ANGLE 55 DE 45 À 60°	
EGTB4B1T[...]...M	2,1	1,5	70 x 120
EGTB4B2T[...]...M	4,2	3	90 x 150
EGTB4B3T[...]...M	6,3	4,5	90 x 150
EGTB4B4T[...]...M	8,4	6	95 x 170
EGTB4B5T[...]...M	10,5	7,5	120 x 200
EGTB4B6T[...]...M	12,6	9	120 x 200
EGTB4B8T[...]...M	16,8	12	150 x 250
EGTB4B10T[...]...M	21	15	170 x 280
EGTB4B15T[...]...M	31,5	22,5	200 x 300

Possibilité également de réaliser des élingues multi-brins avec des sangles plates. Nous consulter.

Comprendre la référence article

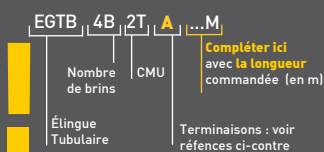

Réf. EA



Crochet à émerillon

Réf. L



Crochet à linguet

Réf. M



Manille

Réf. MCS



Maillon de jonction

PLUS D'INFORMATIONS SUR LES ACCESSOIRES POUR COMPOSER VOTRE ÉLINGUE À PARTIR DE LA PAGE 66

SANGLES PLATES EN ROULEAUX

FABRICATION
FRANÇAISE



RÉFÉRENCE	COULEUR	RUPTURE T	CONDITIONNEMENT EN ROULEAU M
ACSP25...M	Bleu	1,2	100
ACSP30...M	Violet	4,5	100
ACSP35...M	Bleu	3,4	100
ACSP50...M	Orange	6	100
ACSP60...M	Vert	9	100
ACSP90...M	Jaune	13,5	100
ACSP120...M	Gris	18	100
ACSP150...M	Rouge	22,5	100
ACSP180...M	Marron	27	100
ACSP240...M	Bleu	36	100
ACSP300...M	Orange	50	100



**FABRICATION DANS
NOS ATELIERS**



SMS

Notification par SMS dès
que votre commande est
à disposition ou livrée



ÉLINGUES SANGLE PLATE 2 BANDES PORTEUSES, BOUCLES SIMPLES (B1) ET BOUCLES REPLIÉES (B2)



BOUCLES SIMPLES RÉFÉRENCE	BOUCLES REPLIÉES RÉFÉRENCE	COULEUR	CMU T	LARGEUR MM	LONGUEUR DES BOUCLES MM	LONGUEUR MINI M
B30B1...M	B30B2...M	Violet	1	30	90	0,5
B60B1...M	B60B2...M	Vert	2	60	180	1
B90B1...M	B90B2...M	Jaune	3	90	270	1
B120B1...M	B120B2...M	Gris	4	120	360	1,5
B150B1...M	B150B2...M	Rouge	5	150	450	1,5
B180B1...M	B180B2...M	Marron	6	180	450	1,5
B240B1...M	B240B2...M	Bleu	8	240	600	2
B300B1...M	B300B2...M	Orange	10	300	750	2

Peut également se faire avec une bande porteuse. Nous consulter.

Bien penser à respecter le tableau des facteurs de mode (cf Informations pratiques à la fin du catalogue).

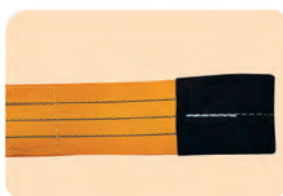

Boucle B1



Boucle B2



Crochet



FABRICATION DANS NOS ATELIERS

ÉLINGUES SANGLE PLATE 2 BANDES PORTEUSES, BOUCLES MÂLES (B4) ET BOUCLES MÂLE/FEMELLE (B5)



FABRICATION FRANÇAISE

BOUCLES SIMPLES RÉFÉRENCE	BOUCLES REPLIÉES RÉFÉRENCE	COULEUR	CMU T	LARGEUR MM	LONGUEUR DES BOUCLES MM	LONGUEUR MINI M
B30B4...M	B30B5...M	Violet	1	30	64	0,5
B60B4...M	B60B5...M	Vert	2	60	100	1
B90B4...M	B90B5...M	Jaune	3	90	119	1
B120B4...M	B120B5...M	Gris	4	120	132	1,5
B150B4...M	B150B5...M	Rouge	5	150	185	1,5
B180B4...M	B180B5...M	Marron	6	180	180	1,5
B240B4...M	B240B5...M	Bleu	8	240	202	2
B300B4...M	B300B5...M	Orange	10	300	250	2

Bien penser à respecter le tableau des facteurs de mode (cf Informations pratiques à la fin du catalogue).



Boucle femelle



Boucle mâle

 **FABRICATION DANS NOS ATELIERS**



OPTION TRAÇABILITÉ V-TIC

Certificat disponible sur smartphone

ÉLINGUES SANGLE PLATE SANS FIN 1 BANDE PORTEUSE (D) ET 2 BANDES PORTEUSES (DD)

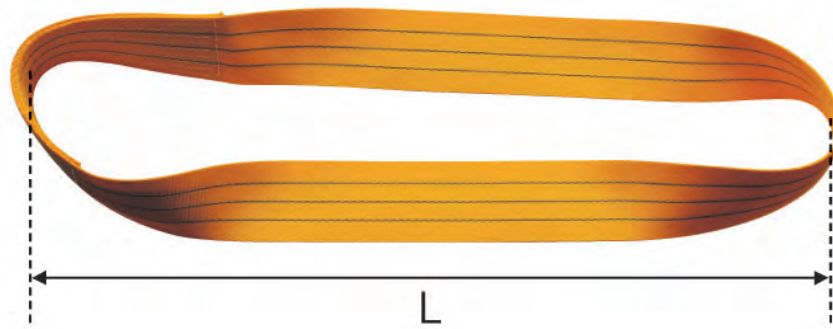

L = longueur utile

FABRICATION
FRANÇAISE

1 BANDE PORTEUSE		2 BANDES PORTEUSES		COULEUR	LARGEUR MM	LONGUEUR MINI M
RÉFÉRENCE	CMU T	RÉFÉRENCE	CMU T			
D30...M	1	DD30...M	2	Violet	30	0,5
D60...M	2	DD60...M	4	Vert	60	1
D90...M	3	DD90...M	6	Jaune	90	1
D120...M	4	DD120...M	8	Gris	120	1
D150...M	5	DD150...M	10	Rouge	150	1
D180...M	6	DD180...M	12	Marron	180	1
D240...M	8	DD240...M	16	Bleu	240	1
D300...M	10	DD300...M	20	Orange	300	1

Possibilité de faire autant d'épaisseurs qu'il y a de "D" (4 maxi).
Possibilité de protection avec fourreau ou enduction, voir 6 | Protections

 **FABRICATION DANS
NOS ATELIERS**





ÉLINGUES SANGLE PLATE POSE-TUYAUX

RÉFÉRENCE	LARGEUR MM	CMU T
B60PT...M	60	1,6
B75PT...M	75	2



ÉLINGUES SANGLE LÈVE-POTEAUX (1 MAIN CUIR + 1 FOURREAU PVC H2)

RÉFÉRENCE	COULEUR	CMU T
EGTB1TLP...M	Violet	0.8
EGTB2TLP...M	Vert	1.6
EGTB3TLP...M	Jaune	2.4
EGTB4TLP...M	Gris	3.2
EGTB5TLP...M	Rouge	4
EGTB6TLP...M	Marron	4.8
EGTB8TLP...M	Bleu	6.4

ÉLINGUES À USAGE UNIQUE



ÉLINGUES SANGLE PLATE 4 BANDES PORTEUSES, SPÉCIALES CHARGES LOURDES, BOUCLES SIMPLES (C1) ET BOUCLES REPLIÉES (C2)



BOUCLES SIMPLES RÉFÉRENCE	BOUCLES REPLIÉES RÉFÉRENCE	COULEUR	CMU T	LARGEUR MM	LONGUEUR DES BOUCLES MM	LONGUEUR MINI M
C30C1...M	C30C2...M	Vert	2	30	90	3
C60C1...M	C60C2...M	Gris	4	60	180	3
C90C1...M	C90C2...M	Marron	6	90	270	3
C120C1...M	C120C2...M	Bleu	8	120	360	3
C150C1...M	C150C2...M	Orange	10	150	450	3
C180C1...M	C180C2...M	Orange	12	180	450	3
C240C1...M	C240C2...M	Orange	16	240	600	3
C300C1...M	C300C2...M	Orange	20	300	750	3

Possibilité avec : - anneaux mâles (C4),
- anneaux mâles/femelles (C5).

PROTECTIONS POLYURÉTHANE POUR SANGLES 4 BANDES PORTEUSES



	LARGEUR DE LA SANGLE MM			
	30	60	90	120
Fourreau 1 Face	FPU304B1F...M	FPU604B1F...M	FPU904B1F...M	FPU1204B1F...M
Fourreau 2 Faces	FPU304B2F...M	FPU604B2F...M	FPU904B2F...M	FPU1204B2F...M
Enduction 1 Face	EPU301F...M	EPU601F...M	EPU901F...M	EPU1201F...M
Enduction 2 Faces	EPU302F...M	EPU602F...M	EPU902F...M	EPU1202F...M
Enduction spray 1 Face	ESP301F...M	ESP601F...M	ESP901F...M	ESP1201F...M
Enduction spray 2 Faces	ESP302F...M	ESP602F...M	ESP902F...M	ESP1202F...M



FOURREAUX DE PROTECTION PVC POUR ÉLINGUES SANGLE PLATE



	LARGEUR DE LA SANGLE MM			
	30	60	90	120
PVC	FPA01...M	FPA02...M	FPA03...M	FPA04...M
PVC amovible	FAM01...M	FAM02...M	FAM03...M	FAM04...M

	LARGEUR DE LA SANGLE MM			
	150	180	240	300
PVC	FPA05...M	FPA06...M	FPA08...M	FPA10...M
PVC amovible	FAM05...M	FAM06...M	FAM08...M	FAM10...M

Les fourreaux amovibles sont réalisés en PVC. Nous pouvons aussi les fabriquer en cuir ou en textile.



PROTECTIONS POLYURÉTHANE

	LARGEUR DE LA SANGLE MM			
	30	60	90	120
Fourreau 1 Face	FPU1F30...M	FPU1F60...M	FPU1F90...M	FPU1F120...M
Fourreau 2 Faces	FPU2F30...M	FPU2F60...M	FPU2F90...M	FPU2F120...M
Enduction 1 Face	EPU1F030...M	EPU1F060...M	EPU1F90...M	EPU1F120...M
Enduction 2 Faces	EPU2F30...M	EPU2F2F...M	EPU2F90...M	EPU2F120...M



	LARGEUR DE LA SANGLE MM			
	150	180	240	300
Fourreau 1 Face	FPU1F150...M	FPU1F180...M	FPU1F240...M	FPU1F300...M
Fourreau 2 Faces	FPU2F150...M	FPU2F180...M	FPU2F240...M	FPU2F300...M
Enduction 1 Face	EPU1501F...M	EPU1801F...M	EPU2401F...M	EPU3001F...M
Enduction 2 Faces	EPU1502F...M	EPU1802F...M	EPU2402F...M	EPU3002F...M



ÉLINGUES DYNEEMA®

La fibre la plus résistante du monde

La fibre Dyneema®, développée par DSM, est une fibre très résistante et fabriquée en polyéthylène à très haute masse moléculaire (UHMWPE/HMPE). La fibre offre une **résistance maximale avec un poids minimal**. Cela rend le **nombre d'applications quasi illimité**.

ÉLINGUES CÂBLE ET CORDAGES



Les élingues en Dyneema® offrent **la même résistance à un septième du poids de celles en acier**. Elles sont également **faciles à entretenir, inspecter et réparer**, ce qui augmente le temps de disponibilité et réduit les coûts. Ainsi, les cordages et les élingues avec Dyneema® s'avèrent très utiles pour le levage en mer et à terre et offrent plus de précision, plus de force, plus d'efficacité, plus de sécurité. Avec des cordes et des élingues avec Dyneema®, **vous pouvez soulever des charges de filet plus lourdes avec la même grue**.

ÉLINGUES TEXTILE

Les tissus Dyneema® sont disponibles en tant que

composites, denim, tricots, tissés et hybrides pour les renforcements composites. Ingénierie moléculaire pour la rue, le stade, la route, l'arrière-pays, l'usine, etc.



Dyneema permet de rendre le produit plus léger sans compromettre la force et la durabilité, et plus fort sans compromettre le confort.

COMMENT FONCTIONNE LA TECHNOLOGIE DYNEEMA® ?

LDyneema® est fabriquée selon un procédé de filage sur gel breveté dans lequel les fibres sont étirées, chauffées, allongées et refroidies. L'étirement et le filage entraînent un alignement moléculaire, une cristallisation élevée et une faible densité. Dyneema® possède des chaînes moléculaires extrêmement longues qui transfèrent la charge plus efficacement vers le squelette du polymère. Donc, il est plus fort au même poids ou plus léger à la même force que les alternatives.

Élingues câble, cordages

- Douces, flexible et plus sûres pour l'équipage, les charges et les structures
- Allongement sans couple et similaire au câble d'acier
- Flottent sur l'eau et résistent à l'humidité, aux UV, aux produits chimiques et au sel
- Jusqu'à 15 fois plus résistantes que l'acier (poids pour poids)
- Jusqu'à 40% plus fortes que les aramides (poids pour poids)

Élingues textile

- 30% plus légères que le nylon / polyester
- 45% plus légères que l'aramide
- 15 fois plus résistantes que l'acier (rapport poids / poids)



ÉLINGUE CHAÎNE DYNEEMA® GREEN PIN TYCAN®

Plus d'informations sur ce produit dans notre catalogue

- Green Pin Tycan® version levage : p. 3|30
- Green Pin Tycan® version arrimage : p. 5|15

LES ÉLINGUES DYNEEMA®



ÉLINGUES TEXTILE DYNEESTAR®

- L'interface entre sa gaine et son âme lui apporte stabilité et longévité exceptionnelles
- Gaine extérieure tressée, 24 fuseaux, polyester

RÉFÉRENCE	DPEI03	DPEI04	DPEI05	DPEI06	DPEI08
Ø MM	3	4	5	6	8
RUPTURE DAN	400	600	900	2100	4000
POIDS G/M	8	10	15	26	43

RÉFÉRENCE	DPEI10	DPEI12	DPEI14	DPEI16	DPEI18
Ø MM	10	12	14	16	18
RUPTURE DAN	4500	6200	9500	10 500	14 500
POIDS G/M	63	91	119	147	197



ÉLINGUES CORDE LANKO®

Caractéristiques

- Excellente alternative aux câbles aciers lourds dans les situations demandant des manipulations manuelles
- Plus résistant qu'un câble acier conventionnel pour un poids 7 fois inférieur
- Les caractéristiques de manipulations améliorées conviennent pour le remorquage et l'arrimage

- Disponible du 6 à 168mm
- Charge de rupture sur demande

REF CD
(INDIQUER LE DIAMÈTRE SOUHAITÉ)

Autres diamètres sur demande
Câble existant en diamètre 6 à 168 mm



TOUTE NOTRE OFFRE À PORTÉE DE CLIC

Sur ordinateur, tablette et smartphone



LEVAGEMANUTENTION.COM

Extrema® est une marque déposée de Lift-Tex® Industrie B.V. L'utilisation de cette marque est interdite sauf preuve contraire d'utilisation.

ELINGUES RONDES EXTREEMA®

Le levage en toute simplicité avec les élingues rondes Extreema®



Simplifiez vous la vie avec les élingues rondes Extreema. Moins de contrôles et un parc matériel allégé. Ayez toujours la bonne élingue ! Les élingues rondes d'Extreema® vous simplifient la tâche : une élingue suffit à plusieurs applications.

Par exemple, une élingue ronde Extreema®5T permet de lever des charges de 1 à 5 tonnes.

Fini de réfléchir au tonnage, vous ne prenez en compte que la longueur.

Grâce à ces élingues, vous pouvez diminuer jusqu'à 4 fois votre parc d'élingues.

Les élingues rondes Extreema® sont fabriquées en fibre Dyneema®, une fibre HMPE, la plus résistante au monde. Elles bénéficient de ses principales vertus : légèreté, absence d'allongement, durabilité, haute résistance à l'eau, aux produits chimiques et à l'abrasion.

En résumé une élingue ronde plus forte, sans compromettre le confort.



RÉFÉRENCE	DIAMÈTRE MM	CMU T	COULEUR	POIDS KG / M
EXLH3T	8	3	Jaune	0,25
EXLH5T	12	5	Rouge	0,43
EXLH10T	22	10	Orange	0,65
EXLH15T	31	15	Orange	1,15
EXLH20T	37	20	Orange	1,5

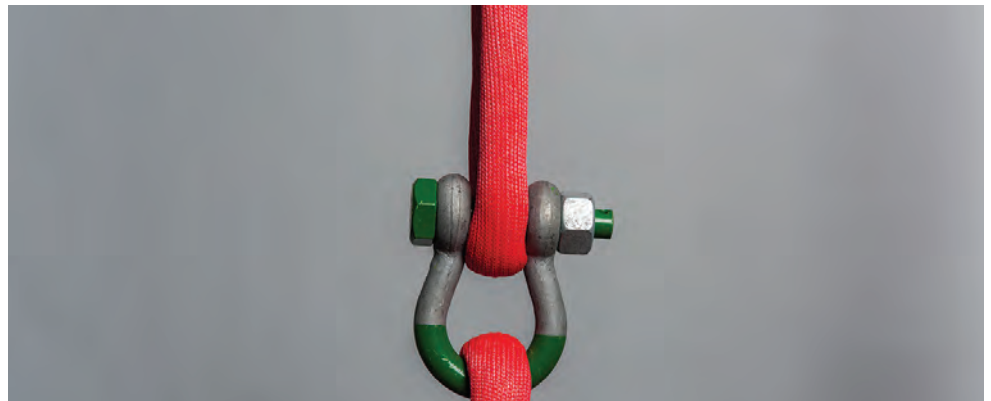

- Fibre Dyneema®HMPE plus efficace et résistante
- Permet de soulever des charges lourdes dans des espaces limités
- Elingue ultra fine
- Bonne résistance aux UV et aux produits chimiques
- Composition respectueuse de l'environnement
- Longueur possible : de 0,5 à 10m





ACCESSOIRES ÉLINGUES

N.B : LA PLUPART DES ACCESSOIRES QUE NOUS PROPOSONS EXISTENT EN GRADE 100 ET 120.
CONTACTEZ DIRECTEMENT NOS COMMERCIAUX POUR LES RÉFÉRENCES.

MAILLES DE TÊTE SIMPLES

RÉFÉRENCE	CMU T	DIAMÈTRE MM	LONGUEUR INT. (B) MM	LARGEUR INT. (C) MM	ÉPAISSEUR (D) MM	POIDS KG
MTS01.6	1,6	13	115	60	7	0,4
MTS03.2	3,2	16	120	70	7	0,6
MTS04.5	4,5	18	135	75	9	0,84
MTS06.2	6,2	20	150	90	11	1,1
MTS08.2	8,2	22	170	90	13	1,6
MTS10.6	10,6	25	190	103	13	2,3
MTS12.8	12,8	28	209	120	17	3,1
MTS15.5	15,5	30	235	125	17	4
MTS20	20	36	270	145	21	6,6
MTS25	25	38	250	150	21	7,1
MTS37	37	45	300	200	-	12,1
MTS50	50	50	380	200	-	18
MTS63	63	55	360	200	-	21
MTS100	100	70	500	250	-	44
MTS125	125	80	503	280	-	60,7

- En acier allié, classe 80, trempé et revenu
- Coefficient de sécurité : 4 fois la CMU
- Sans méplat dès 50 T



FABRICATION
FRANÇAISE

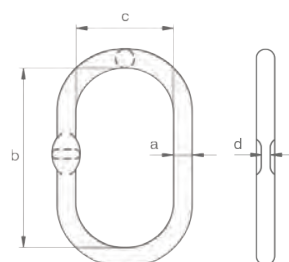

MAILLES DE TÊTE TRIPLES

RÉFÉRENCE	CMU T	DIAMÈTRE MM	LONGUEUR INT. (B) MM	LARGEUR INT. (C) MM	DIAMÈTRE (D) MM	LONGUEUR INT. (E) MM	LARGEUR INT. (F) MM	POIDS KG
MTT02.5	2,5	16	120	70	13	115	60	1,2
MTT03.5	3,5	18	135	75	16	120	70	3,1
MTT06.5	6,5	22	170	90	18	135	75	3,3
MTT08.5	8,5	25	190	103	20	150	82	4,5
MTT10	10	28	209	120	20	150	82	5,4
MTT13	13	30	235	125	22	170	90	7,2
MTT17	17	36	270	145	25	190	103	11,2
MTT20	20	38	250	150	28	209	120	13,3
MTT30	30	45	300	200	36	270	145	25,3
MTT40	40	50	380	200	38	250	150	32,2
MTT50	50	55	360	200	38	250	150	35,2
MTT60	60	60	430	220	45	300	200	54,2
MTT80	80	70	500	250	55	360	200	86
MTT100	100	80	503	250	55	360	200	102,7

- En acier allié, classe 80, trempé et revenu
- Coefficient de sécurité : 4 fois la CMU
- Sans méplat dès 60 T



FABRICATION FRANÇAISE

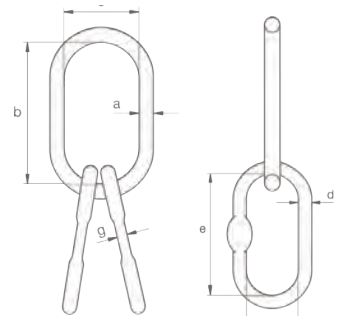





SMS

Notification par SMS dès que votre commande est à disposition ou livrée

MAILLONS DE JONCTION DÉMONTABLES GRADE 80

RÉFÉRENCE	CMU T	Ø CHAÎNE MM	Ø (A) MM	LARGEUR EXT. (B) MM	LARGEUR INT. (C) MM	LONGUEUR INT. (D) MM	LONGUEUR EXT. (E) MM	Ø ŒIL (F) MM	LARGEUR INT. (G) MM	POIDS KG
MJ06	1,12	6	8	42	11	20	52	11	15	0,09
MJ07/08	2	7/8	9	53	14	20	55	13	19	0,15
MJ10	3,2	10	10	66	18	23	64	18	23	0,28
MJ13	5,4	13	14	83	21	32	85	24	28	0,63
MJ16	8,2	16	17	103	25	40	105	28	34	1,16
MJ18/20	12,8	18/20	21	120	33	50	129	33	42	1,95
MJ22	15,5	22	23	143	40	55	140	37	51	2,94
MJ26	21,6	26	26	160	45	60	153	46	57	4,12
MJ32	32,8	32	39	197	52	68	174	56	67	8,3

Existe également en inox.

- En acier allié, classe 80, trempé et revenu
- Coefficient de sécurité : 4 fois la CMU
- Norme EN 1677-1



FABRICATION FRANÇAISE

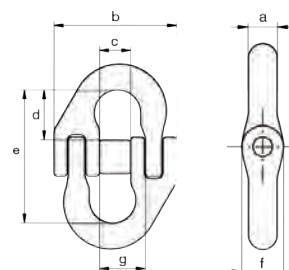

MAILLES OMÉGA GRADE 80

RÉFÉRENCE	CMU T	Ø CHAÎNE MM	LARGEUR (A) MM	Ø AXE (B) MM	LARGEUR (C) MM	LARGEUR COURONNE (D) MM	LARGEUR EXT. (E) MM	LONGUEUR EXT. (F) MM	ÉPAISSEUR (G) MM	LARGEUR EXT. (H) MM	LARGEUR EXT. (I) MM	ÉPAISSEUR (J) MM	POIDS KG
M005	0,8	5	14	6	7	26	20	53	13	41	28	6	0,07
M006	1,12	6	14	8	7	25	20	53	13	41	28	6	0,07
M007/08	2	7/8	20	9	9	34	24	71	16	55	32	9	0,20
M010	3,2	10	19	13	12	40	31	82	17	63	42	11	0,28
M013	5,4	13	25	16	15	51	40	106	20	84	54	14	0,64
M016	8,2	16	32	20	19	64	48	132	25	104	68	17	1,28
M018/20	12,8	18/20	38	24	23	80	59	163	30	126	82	22	2,25

- En acier allié, classe 80, trempé et revenu
- Coefficient de sécurité : 4 fois la CMU
- Norme EN 1677-1



FABRICATION FRANÇAISE

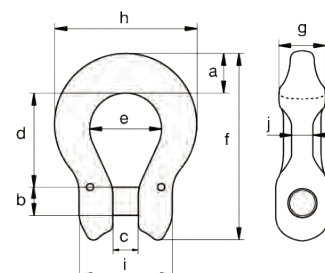

ANNEAUX POIRE À CHAPE GRADE 80

RÉFÉRENCE	CMU T	Ø CHAÎNE MM	Ø AXE (A) MM	LARGEUR EXT (B) MM	LONGUEUR EXT (C) MM	LARGEUR INT (D) MM	LONGUEUR INT (E) MM	LARGEUR EXT (F) MM	LONGUEUR EXT (G) MM	POIDS KG
MP05	0,8	5	6	55	109	33	64	55	109	0,14
MP06	1,12	6	8	55	109	33	64	55	109	0,14
MP07/8	2	7/8	9	69	132	40	77	69	132	0,34
MP10	3,15	10	13	84	165	50	97	84	165	0,77
MP13	5,4	13	16	110	213	66	125	110	213	1,62
MP16	8,2	16	20	140	262	84	154	140	262	2,72
MP18/20	12,8	18/20	24	166	331	104	198	166	331	4,28

- En acier allié, classe 80, trempé et revenu
- Coefficient de sécurité : 4 fois la CMU
- Norme EN 1677-4

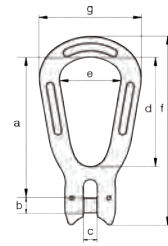

CROCHETS DE "FONDERIE" À ŒIL GRADE 80

RÉFÉRENCE	CMU T	Ø CHAÎNE MM	LONGUEUR (A) MM	Ø INTÉRIEUR ŒIL (B) MM	LARGEUR OUVERTURE (C) MM	ÉPAISSEUR (D) MM	LARGEUR (E) MM	Ø EXTÉRIEUR ŒIL (F) MM	LARGEUR EXTÉRIÈRE (G) MM	LONGUEUR (H) MM	ÉPAISSEUR (I) MM	POIDS KG
CF06	1,12	6	93	18	47	17	22	38	97	125	7	0,33
CF07/8	2	7/8	124	24	63	22	30	51	129	166	9	0,78
CF10	3,2	10	157	33	79	28	36	66	160	208	11	1,5
CF13	5,4	13	190	44	93	36	46	85	198	256	14	3
CF16	8,2	16	205	35	95	45	52	88	204	284	24	4,2
CF18/20	12,8	18/20	235	40	111	53	55	92	228	315	25	7,8
CF22	15,5	22	265	46	123	66	71	110	258	268	32	9,9
CF26	21,6	26	305	54	133	65	81	120	277	420	33	13,8
CF32	32,8	32	327	60	155	84	96	131	333	459	35	24,5

- En acier allié, classe 80, trempé et revenu
- Coefficient de sécurité : 4 fois la CMU

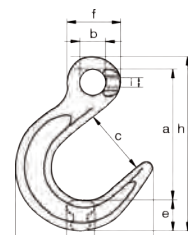

CROCHETS À VERROUILLAGE AUTOMATIQUE À CHAPE GRADE 80

Modèle standard

RÉFÉRENCE	CMU T	Ø CHAÎNE MM	LONGUEUR (A) MM	LARGEUR (B) MM	LARGEUR OUVERTURE (C) MM	ÉPAISSEUR (D) MM	LARGEUR (E) MM	LARGEUR EXTÉRIEURE (F) MM	LARGEUR EXTÉRIEURE (G) MM	LONGUEUR (H) MM	Ø AXE (I) MM	POIDS KG
CAC05	0,8	5	92	7	32	16	26	28	77	131	6	0,49
CAC06	1,12	6	92	7	32	16	26	28	77	131	8	0,49
CAC07/8	2	7 - 8	116	9	43	23	29	32	92	161	9	0,91
CAC10	3,2	10	143	12	47	32	35	42	111	200	13	1,77
CAC13	5,4	13	167	15	61	37	45	54	142	242	16	3,33
CAC16	8,2	16	201	19	74	43	56	68	185	293	20	6,75
CAC18/20	12,8	18/20	232	23	88	51	63	82	207	341	24	9,57

Modèle compact

RÉFÉRENCE	CMU T	Ø CHAÎNE MM	LONGUEUR (A) MM	LARGEUR (B) MM	LARGEUR OUVERTURE (C) MM	ÉPAISSEUR (D) MM	LARGEUR (E) MM	LARGEUR EXTÉRIEURE (F) MM	LARGEUR EXTÉRIEURE (G) MM	LONGUEUR (H) MM	Ø AXE (I) MM	POIDS KG
CACC07/8	2	7/8	85	9	32	17	25	32	77	136	9	0,55
CACC10	3,2	10	116	12	43	24	29	42	92	168	13	1,02
CACC13	5,4	13	153	15	47	32	34	54	111	218	16	2,01
CACC16	8,2	16	166	19	62	37	46	66	142	247	20	3,7
CACC18/20	12,8	18/20	215	23	74	43	57	80	185	312	24	7,59
CACC22	15,5	22	242	25	88	52	62	98	207	353	28	10,3

- En acier allié, classe 80, trempé et revenu
- Coefficient de sécurité : 4 fois la CMU
- Norme EN1677-3



FABRICATION FRANÇAISE

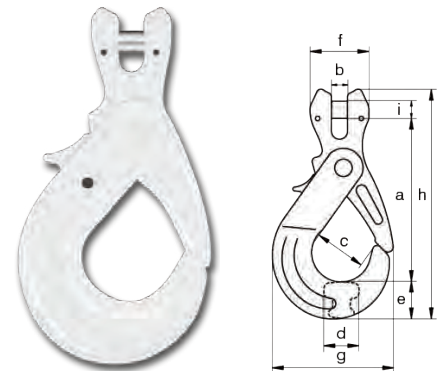

CROCHETS À VERROUILLAGE AUTOMATIQUE À OEIL GRADE 80

Modèle standard

RÉFÉRENCE	CMU T	Ø CHAÎNE MM	LONGUEUR (A) MM	Ø INTÉRIEUR OEIL (B) MM	LARGEUR OUVERTURE (C) MM	ÉPAISSEUR (D) MM	LARGEUR (E) MM	LARGEUR EXTÉRIEURE (F) MM	LARGEUR EXTÉRIEURE (G) MM	LONGUEUR (H) MM	LARGEUR (I) MM	Ø ÉPAISSEUR (J) MM	POIDS KG
CA005/6	1,12	5/6	111	24	32	16	26	47	77	147	11	7	0,51
CA007/8	2	7/8	134	29	43	23	29	57	92	176	14	7	0,91
CA010	3,2	10	168	35	47	32	35	69	111	219	17	10	1,79
CA013	5,4	13	199	46	61	37	44	87	142	264	20	13	3,36
CA016	8,2	16	247	59	74	43	56	111	185	328	26	16	7
CA018/20	12,8	18/20	282	69	88	51	63	126	207	374	28	20	9,22

Modèle compact

RÉFÉRENCE	CMU T	Ø CHAÎNE MM	LONGUEUR (A) MM	Ø INTÉRIEUR OEIL (B) MM	LARGEUR OUVERTURE (C) MM	ÉPAISSEUR (D) MM	LARGEUR (E) MM	LARGEUR EXTÉRIEURE (F) MM	LARGEUR EXTÉRIEURE (G) MM	LONGUEUR (H) MM	LARGEUR (I) MM	Ø ÉPAISSEUR (J) MM	POIDS KG
CA0C07/8	2	7/8	113	24	32	17	25	48	77	151	13	9	0,51
CA0C10	3,2	10	134	30	43	24	29	59	92	180	17	10	0,91
CA0C13	5,4	13	170	39	47	32	34	75	111	225	20	12	1,79
CA0C16	8,2	16	207	49	61	37	46	93	142	273	22	15	3,36
CA0C18/20	12,8	18/20	257	60	74	43	57	117	185	341	28	21	7
CA0C22	15,5	22	290	71	88	52	62	133	207	383	31	21	9,22

- En acier allié, classe 80, trempé et revenu
- Coefficient de sécurité : 4 fois la CMU
- Norme EN 1677-3
- Sans méplat dès 12,8T



FABRICATION FRANÇAISE

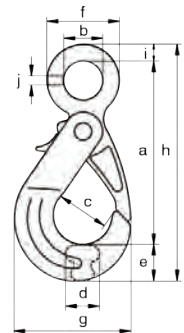

CROCHETS À VERROUILLAGE AUTOMATIQUE À ÉMERILLON GRADE 80

RÉFÉRENCE	CMU T	Ø CHÂÎNE MM	LONGUEUR (A) MM	LONGUEUR INTÉRIEURE (B) MM	LARGEUR INTÉRIEURE (C) MM	LARGEUR OUVERTURE (D) MM	ÉPAISSEUR (E) MM	LARGEUR (F) MM	LARGEUR EXTÉRIEURE (G) MM	LONGUEUR (H) MM	Ø (I) MM	ÉPAISSEUR (J) MM	POIDS KG
CAE05/6	1,12	5/6	122	32	32	32	16	26	77	192	12	6	0,78
CAE07/8	2	7/8	148	39	37	43	23	29	92	231	14	8	1,39
CAE10	3,2	10	183	46	48	47	32	35	111	282	16	11	2,56
CAE13	5,4	13	214	57	58	61	37	45	142	336	21	14	4,56
CAE16	8,2	16	269	65	73	74	39	56	185	416	25	17	9,37
CAE18/20	12,8	18/20	303	87	82	88	51	63	207	480	25	22	12,7

- En acier allié, classe 80, trempé et revenu
- Coefficient de sécurité : 4 fois la CMU
- Norme EN 1677-3
- Monté sur roulement à rouleaux

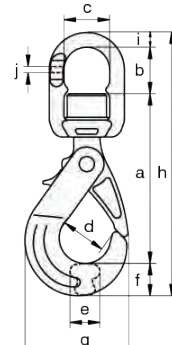

CROCHETS SIMPLES À CHAPE GRADE 80

RÉFÉRENCE	CMU T	Ø CHÂÎNE MM	LONGUEUR (A) MM	LARGEUR (B) MM	LARGEUR OUVERTURE (C) MM	ÉPAISSEUR (D) MM	LARGEUR (E) MM	LARGEUR EXTÉRIEURE (F) MM	LARGEUR EXTÉRIEURE (G) MM	LONGUEUR EXTÉRIEURE (H) MM	Ø AXE (I) MM	POIDS KG
CSLC05	0,8	5	76	7	26	15	20	28	72	108	6	0,29
CSLC06	1,12	6	75	7	26	15	20	28	72	108	8	0,29
CSLC07/8	2	7/8	95	9	30	20	24	32	87	136	9	0,58
CSLC10	3,2	10	113	12	33	24	29	42	106	164	13	1,1
CSLC13	5,4	13	138	15	37	32	39	54	133	208	16	2,12
CSLC16	8,2	16	161	19	44	40	44	68	165	240	20	3,67
CSLC18/20	12,8	18/20	198	23	61	49	62	82	208	305	24	7,32
CSLC22	15,5	22	236	25	75	54	65	97	242	350	28	10,63

- En acier allié, classe 80, trempé et revenu
- Coefficient de sécurité : 4 fois la CMU
- Norme EN 1677-2

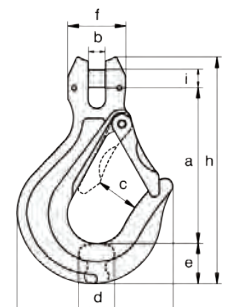

CROCHETS SIMPLES À ŒIL GRADE 80

RÉFÉRENCE	CMU T	Ø CHAÎNE MM	LONGUEUR (A) MM	Ø INTÉRIEUR ŒIL (B) MM	LARGEUR OUVERTURE (C) MM	ÉPAISSEUR (D) MM	LARGEUR (E) MM	Ø EXTÉRIEUR ŒIL (F) MM	LARGEUR EXTÉRIÈRE (G) MM	LONGUEUR EXTÉRIÈRE (H) MM	LARGEUR (I) MM	ÉPAISSEUR (J) MM	POIDS KG
CSL005/6	1,12	5/6	23	23	26	15	20	43	72	114	10	6	0,28
CSL007/8	2	7/8	26	26	30	20	24	51	87	139	12	8	0,56
CSL010	3,2	10	35	35	33	24	29	65	106	172	15	10	1,09
CSL013	5,4	13	41	41	37	32	39	77	133	209	18	12	1,98
CSL016	8,2	16	52	52	44	40	44	94	165	255	21	16	3,55
CSL018/20	12,8	18/20	60	60	61	49	62	115	208	327	28	21	7,1
CSL022	15,5	22	72	72	75	54	65	132	242	375	30	23	9,9
CSL026	21,6	26	70	70	73	70	75	144	235	371	37	37	13,3
CSL032	32,8	32	66	66	87	78	89	150	281	430	42	42	21,6

- En acier allié, classe 80, trempé et revenu
- Coefficient de sécurité : 4 fois la CMU
- Norme EN 1677-2
- Sans méplat dès 8,2T

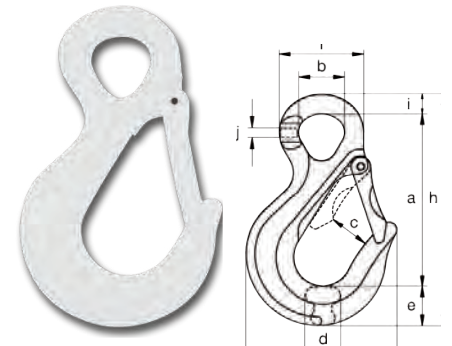

CROCHETS SIMPLES À ÉMERILLON GRADE 80

RÉFÉRENCE	CMU T	Ø CHAÎNE MM	Ø LONGUEUR (A) MM	LONGUEUR INTÉRIÈRE (B) MM	LARGEUR INTÉRIÈRE (C) MM	LARGEUR OUVERTURE (D) MM	ÉPAISSEUR (E) MM	LARGEUR (F) MM	LARGEUR EXTÉRIÈRE (G) MM	LONGUEUR EXTÉRIÈRE (H) MM	Ø (I) MM	ÉPAISSEUR (J) MM	POIDS KG
CSE05/6	1,12	5/6	100	33	32	26	15	20	72	164	12	6	0,55
CSE07/8	2	7/8	126	39	37	30	20	24	87	200	14	8	1
CSE10	3,2	10	159	47	48	33	24	29	106	250	16	11	1,9
CSE13	5,4	13	189	59	58	37	32	39	133	307	21	14	3,39
CSE16	8,2	16	216	68	73	44	40	44	165	352	25	17	6,25
CSE18/20	12,8	18/20	263	87	82	61	49	62	208	437	25	22	10,5

- En acier allié, classe 80, trempé et revenu
- Coefficient de sécurité : 4 fois la CMU
- Norme EN 1677-2
- Monté sur roulement à rouleaux

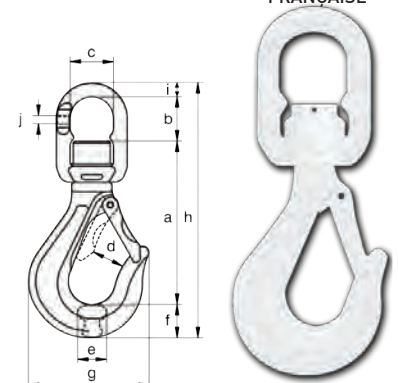

CROCHETS À GODET GRADE 80

RÉFÉRENCE	CMU T	LARGEUR (A) MM	LONGUEUR (B) MM	LARGEUR OUVERTURE (C) MM	ÉPAISSEUR (D) MM	LARGEUR (E) MM	LONGUEUR (F) MM	LARGEUR (G) MM	LARGEUR (H) MM	POIDS KG
CGS1.00	1	72	78	25	19	28	108	31	26	0,52
CGS2.00	2	91	83	33	20	28	113	31	34	0,7
CGS3.00	3	105	105	33	26	32	129	31	34	1,15
CGS4.00	4	121	130	38	27	37	148	41	38	1,66
CGS5.00	5	138	149	43	28	45	167	41	44	2,36
CGS8.00	8	145	148	43	42	52	173	41	51	3,32
CGS10.00	10	178	197	60	46	61	227	50	66	6,44
CGS15.00	15	185	223	65	60	70	251	55	80	9,7

- En acier allié, classe 80, trempé et revenu
- Coefficient de sécurité : 4 fois la CMU
- La soudure doit être fait selon la DIN 5817 resp. 15429, par un soudeur qualifié selon EN 287-1
- Délivré avec la déclaration de conformité CE

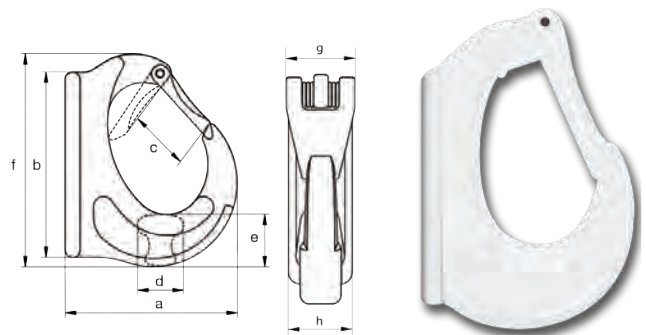

CROCHETS RACCOURCISSEURS À CHAPE GRADE 80

RÉFÉRENCE	CMU T	Ø CHAÎNE MM	LONGUEUR (A) MM	LARGEUR (B) MM	LARGEUR EXTÉRIEURE (C) MM	OUVERTURE (D) MM	ÉPAISSEUR (E) MM	LARGEUR (F) MM	LARGEUR EXTÉRIEURE (G) MM	LONGUEUR EXTÉRIEURE (H) MM	Ø AXE (I) MM	POIDS KG
CRC06	1,12	6	52	7	28	7	24	19	42	86	8	0,28
CRC07/8	2	7/8	64	9	32	10	33	23	53	104	9	0,45
CRC10	3,2	10	75	12	42	12	40	29	66	127	13	0,88
CRC13	5,4	13	103	15	54	15	56	40	88	173	16	2,17
CRC16	8,2	16	127	19	68	18	65	43	96	208	20	2,81

- En acier allié, classe 80, trempé et revenu
- Coefficient de sécurité : 4 fois la CMU
- Norme EN 1677-1

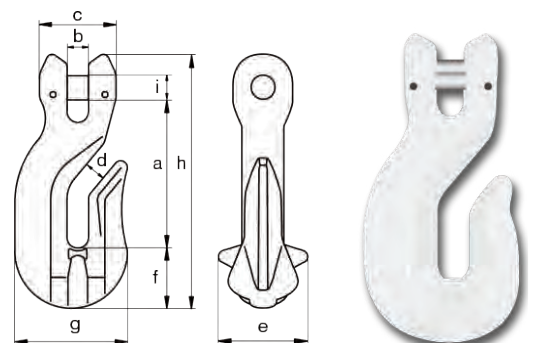

CROCHETS RACCOURCISSEURS À OEIL GRADE 80

RÉFÉRENCE	CMU T	Ø CHAÎNE MM	LONGUEUR (A) MM	Ø INT OEIL (B) MM	Ø INT OEIL (C) MM	OUVERTURE (D) MM	ÉPAISSEUR (E) MM	LARGEUR (F) MM	LARGEUR EXTERIEURE (G) MM	LONGUEUR EXTERIEURE (H) MM	LARGEUR (I) MM	ÉPAISSEUR (J) MM	POIDS KG
CR006	1,12	6	41	24	23	8	24	20	42	94	9	6	0,25
CR007/8	2	7/8	53	27	26	10	33	23	53	115	10	8	0,45
CR010	3,2	10	65	38	36	12	40	29	66	146	14	10	0,91
CR013	5,4	13	83	42	41	15	56	40	88	183	16	12	1,99
CR016	8,2	16	103	44	41	18	66	43	96	211	20	20	2,49
CR020	12,8	20	130	37	37	22	75	48	128	241	26	26	4,3
CR022	15,5	22	120	44	44	25	77	57	132	247	26	26	8,5
CR026	21,6	26	158	46	46	30	100	82	177	320	32	32	14,7
CR032	32,8	32	210	57	57	38	91	88	215	395	39	39	18

- En acier allié, classe 80, trempé et revenu
- Coefficient de sécurité : 4 fois la CMU
- Norme EN 1677-1

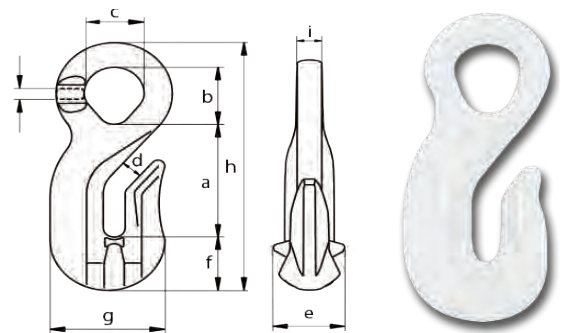

GRIFFES DE RACCOURCISSEMENT À CHAPE GRADE 80

RÉFÉRENCE	CMU T	Ø CHAÎNE MM	LONGUEUR (A) MM	LARGEUR INTÉRIEURE (B) MM	LONGUEUR (C) MM	LARGEUR EXTERIEURE (D) MM	LARGEUR (E) MM	Ø AXE (F) MM	POIDS KG
GRC06	1,12	6	51	23	75	42	7	8	0,22
GRC07/8	2	7/8	67	30	94	50	9	9	0,41
GRC10	3,15	10	79	38	116	63	12	13	0,82
GRC13	5,3	13	103	49	149	79	15	16	1,67
GRC16	8	16	128	60	184	99	19	20	3,1
GRC18/20	12,5	18/20	154	75	215	124	23	24	4,02

- En acier allié, classe 80, trempé et revenu
- Coefficient de sécurité : 4 fois la CMU
- Norme EN 1677-1

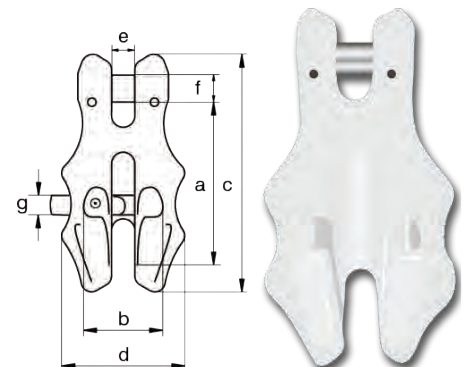

MAILLONS U-LINK COUPLEURS SANGLE GRADE 80

RÉFÉRENCE	CMU T	LARGEUR (A) MM	Ø AXE (B) MM	LARGEUR (C) MM	LONGUEUR INTÉRIEURE (D) MM	LARGEUR INTÉRIEURE (E) MM	LONGUEUR EXTÉRIEURE (F) MM	ÉPAISSEUR (G) MM	LARGEUR EXTÉRIEURE (H) MM	POIDS KG
MUL09	2	14	9	33	35	23	66	15	59	0,18
MUL13	3,2	18	13	44	45	30	86	20	75	0,37
MUL16	5,4	22	16	57	59	38	107	25	94	0,72
MUL20	8,2	28	20	70	72	48	133	31	117	1,35

- En acier allié, classe 80, trempé et revenu
- Coefficient de sécurité : 4 fois la CMU
- Norme EN 1677-1



EXEMPLES D'ASSOCIATIONS AVEC LE MAILLON U-LINK COUPLEUR SANGLE

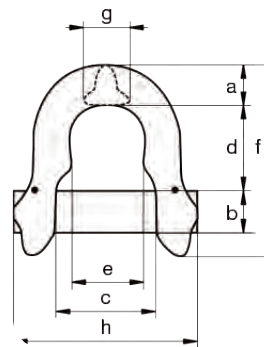

A coupler avec un accessoire à chape de même diamètre d'axe



CROCHETS DE PUISATIER



RÉFÉRENCE	CMU T	Ø CROCHET MM	Ø OEIL MM	LONGUEUR MM	LARGEUR MM	LARGEUR OUVERTURE MM	POIDS KG
CPUI0.25	0,34	12	19,1	100	57	19,1	0,11
CPUI0.50	0,45	14	28,4	120	68,5	20,6	0,22

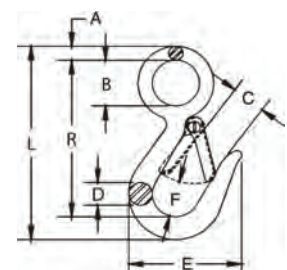



CROCHETS COULISSANTS POUR CÂBLE AVEC LINGUET GRADE 80

RÉFÉRENCE	CMU T	Ø CÂBLE MM	D MM	B MM	I MM	M MM	POIDS KG
CCCA09/13	1,25	9/13	17	70	128	19	0,7
CCCA14/16	2	14/16	22	80	147	22	1
CCCA17/19	3	17/19	27	103	174	30	1,9
CCCA20/26	5	20/26	33	133	210	40	3,6

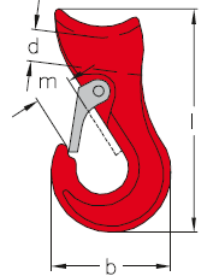

CROCHETS COULISSANTS POUR CHÂÎNE GRADE 100

RÉFÉRENCE	CMU T	Ø CHÂÎNE MM	B MM	D MM	E MM	H MM	P MM	S MM	POIDS KG
CCCH07/8	2	7/8	52,1	30	123	20,1	17,5	16,5	0,34
CCCH10	4	10	67,9	39,9	154	23,6	23,6	17,5	0,74
CCCH13	6,7	13	85,1	51,6	193	30	32	23,8	1,42
CCCH16	10	16	107	64	246	39,1	28,4	30	3,16

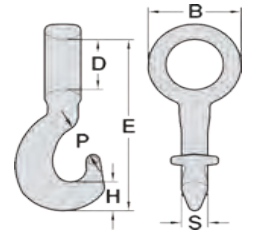

MANILLES OMÉGA GRADE 100

RÉFÉRENCE	CMU T	Ø CHÂÎNE MM	C MM	F MM	G MM	POIDS KG
COGR100D6	1,4	6	26,2	19,3	44,7	0,11
COGR100D7	2	7	35,8	22,4	59	0,23
COGR100D8	2,5	8	35,6	22,4	59	0,23
COGR100D10	4	10	46,7	30	69	0,34
COGR100D13	6,7	13	55,6	38,1	94,5	0,75
COGR100D16	10	16	71,4	49,8	112	0,86

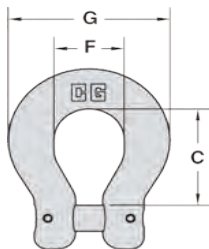

MAILLONS DE JONCTION SANGLE GRADE 80

RÉFÉRENCE	CMU T	Ø CHAÎNE MM	Ø (A) MM	LARGEUR EXTÉRIEURE (B) MM	LARGEUR INTÉRIEURE (C) MM	LONGUEUR INTÉRIEURE (D) MM	LONGUEUR (D) EM	LARGEUR INTÉRIEURE (F) MM	Ø ŒIL (E) MM	ÉPAISSEUR (F) MM	POIDS KG
MCS07/8	2	7/8	9	66	19	21	61	40	40	14	0,31
MCS10	3,2	10	12	76	25	24	74	45	45	15	0,51
MCS13	5,4	13	16	87	30	310	81	51	51	19	1,01

- En acier allié, classe 80, trempé et revenu
- Coefficient de sécurité : 4 fois la CMU

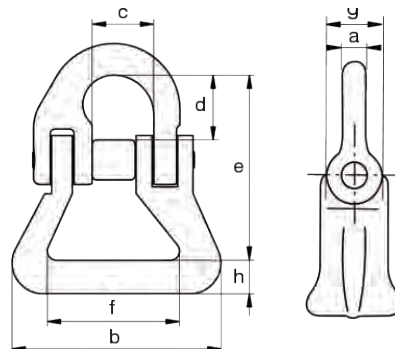

CROCHETS POUR SANGLES TEXTILES AVEC LINGUET FORGÉ

RÉFÉRENCE	CMU T	LONGUEUR (A) MM	Ø INTÉRIEUR ŒIL (B) MM	LARGEUR OUVERTURE (C) MM	ÉPAISSEUR (D) MM	LARGEUR INTÉRIEURE (E) MM	LARGEUR EXTÉRIEURE (F) MM	LARGEUR EXTÉRIEURE (G) MM	LONGUEUR EXTÉRIEURE (H) MM	LARGEUR INTÉRIEURE (I) MM	POIDS KG
CLE3T	3	132	79	34	40	75	113	148	199	25	2,63

- En acier allié, classe 80, trempé et revenu
- Coefficient de sécurité : 4 fois la CMU
- Produit livré avec déclaration de conformité CE

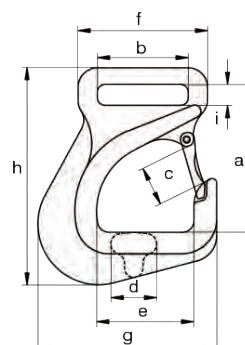

CROCHETS À LINGUET FORGÉ SPÉCIAL ÉLINGUES TEXTILES RONDES ET PLATES

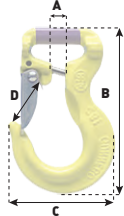

RÉFÉRENCE	CMU T	Ø AXE MM	LONGUEUR MM	LARGEUR MM	LARGEUR OUVERTURE MM	POIDS KG
CETo1	1	8	84	35	24	0,4
CETo2	2	10	93	40	28	0,7
CETo3	3	12	117	47	33	1,4
CETo5	5	16,5	155	73	43	3,2

CROCHETS/ANNEAUX D'ARRIMAGE POUR BENNE

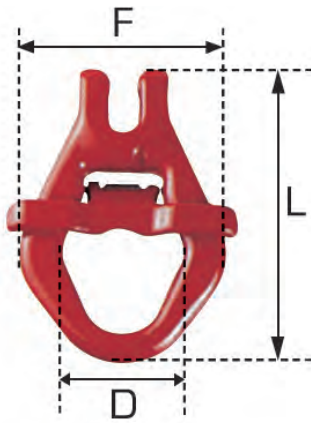

RÉFÉRENCE	CMU T	Ø CHAÎNE MM	Ø AXE D MM	LARGEUR F MM	LONGUEUR L MM	POIDS KG
CB5.3	5,3	13	72	128	194	1,8

CROCHETS POUR FÛT

- Crochets vendus par paire

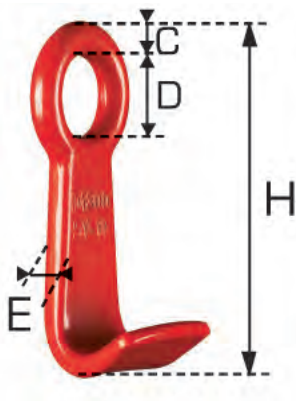

RÉFÉRENCE	CMU T	C MM	D MM	E MM	H MM	POIDS KG
CFUTo1	1	12	32	52	132	0,47

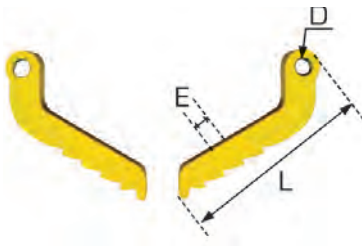

CROCHETS POUR TOURET

- Crochets vendus par paire

RÉFÉRENCE	CMU PAR CROCHET T	Ø TROU MINI. DU TOURET MM	DIMENSIONS MM			POIDS KG
			L	E	Ø D	
CT6	6	55	300	35	27	3,5



CROCHETS PIPELINE

RÉFÉRENCE	TYPE	CMU POINTE T	CMU BAS DU CROCHET T	Ø INT. OEIL MM	L x l MM	OUVERTURE HAUT DU CROCHET MM	ÉPAISSEUR BAS DU CROCHET MM	POIDS KG
CPB	de base	2	7,5	35	246 x 148	74	57	2,65
CPP	avec poignée	2	7,5	35	246 x 148	74	57	2,65



CROCHETS DE TREILLIS SOUDÉS

RÉFÉRENCE	CMU T	DÉSIGNATION
CTS4T8	4,8	jeu de 4 crochets à treillis



TOUTE NOTRE OFFRE À PORTÉE DE CLIC

Sur ordinateur, tablette et smartphone



LEVAGEMANUTENTION.COM

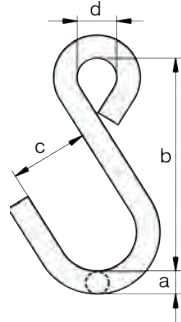

CROCHETS "ESSE" HAUTE RÉSISTANCE GRADE 80

- Matière : acier haute résistance
- Coefficient de sécurité : 4 fois capacité d'arrimage
- Finition : peinture rouge

RÉFÉRENCE	TMU T	A MM	B MM	C MM	D MM	POIDS KG
CE00T2	0,2	80	30	30	10	0,11
CE00T3	0,3	100	40	40	13	0,24
CE00T5	0,5	130	50	50	16	0,47
CE00T75	0,75	170	60	60	18	0,8
CE01T	1	185	65	64	20	1,02
CE01T2	1,2	200	70	69	22	1,4
CE01T5	1,5	230	80	80	24	1,95
CE02T	2	270	90	90	32	3,5
CE03T	3	325	100	98	36	5,16
CE04T	4	350	115	112	40	7,48
CE05T	5	400	130	130	45	10,81
CE05T	6	450	150	150	51	16,2

Ne pas utiliser en levage

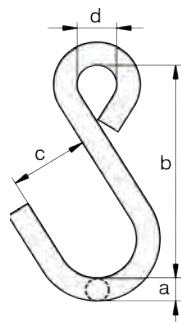

CROCHETS "ESSE" À ŒIL HAUTE RÉSISTANCE GRADE 80

- Matière : acier haute résistance
- Coefficient de sécurité : 4 fois capacité d'arrimage
- Finition : peinture rouge

RÉFÉRENCE	TMU T	A MM	B MM	C MM	D MM	POIDS KG
CE00T2	0,2	80	30	30	10	0,11
CE00T3	0,3	100	40	40	13	0,25
CE00T5	0,5	130	50	50	16	0,48
CE00T75	0,75	170	60	60	18	0,76
CE01T	1	185	65	64	20	1,07
CE01T2	1,2	200	70	69	22	1,4
CE01T5	1,5	230	80	80	24	1,79
CE02T	2	270	90	90	32	3,8
CE03T	3	325	100	98	36	5,35
CE04T	4	350	115	112	40	7,85
CE05T	5	400	130	130	45	10,95
CE05T	6	450	150	150	51	15,2

Ne pas utiliser en levage



ÉMERILLONS À ROULEMENT

- En acier carbone
- Coefficient de sécurité : 5 fois de la CMU
- Finition en peinture noire



RÉFÉRENCE	CMU T	Ø OEIL MM	LONGUEUR MM	LARGEUR MM	ÉPAISSEUR MM	POIDS KG
E00R1T	1	21	174	49	12,5	1,4
E00R2T	2	22	223	68	19	3,5
E00R3T	3	29	278	79	26	6,4
E00R5T	5	31	290	89	26	7,9
E00R8T	8	43	366	106	40	15,2
E00R10T	10	49	390	118	40	19,1
E00R15T	15	49	457	128	40	26,6
E00R20T	20	51	474	118	40	25
E00R30T	30	59	612	138	64	50
E00R40T	40	65	760	168	68	-



ÉMERILLONS PETIT ŒIL

- En acier galvanisé, trempé et revenu



RÉFÉRENCE	CMU T	Ø PETIT OEIL MM	Ø AXE MM	LONGUEUR MM	LARGEUR MM	ÉPAISSEUR MM	POIDS KG
EEOP13	1,63	31,8	38,1	108	63,5	13	0,51
EEOP16	2,36	38,1	44,5	130	76,2	16	0,95
EEOP19	3,27	44,5	51	147	89	19	1,4



ÉMERILLONS GRAND ŒIL

- En acier haute résistance, trempé et revenu
- Coefficient de sécurité : 5 fois de la CMU
- Norme : US Federal Spec. RR-C-271, type VII, Class 2
- Galvanisation en finition



RÉFÉRENCE	CMU T	Ø MM	LARGEUR INT MM	LONGUEUR MM	LARGEUR MM	POIDS KG
EG000T39	0,39	6	19	87	32	0,1
EG000T57	0,57	8	25	106	41	0,18
EG001T02	1,02	10	32	129	51	0,3
EG001T6	1,6	13	38	164	64	0,6
EG002T4	2,4	16	44	199	76	1
EG003T3	3,3	19	51	221	89	1,82
EG004T5	4,5	22	57	257	102	2,55
EG005T7	5,7	25	64	295	114	4,06
EG008T2	8,2	32	80	337	143	7,43
EG0020T5	20,5	38	102	501	178	20,8



ÉMERILLONS À CHAPE



- En acier haute résistance, trempé et revenu
- Coefficient de sécurité : 5 fois de la CMU
- Norme : US Federal Spec. RR-C-271, type VII, Class 3
- Galvanisation en finition

RÉFÉRENCE	CMU T	Ø MM	Ø AXE MM	LONGUEUR MM	LARGEUR MM	POIDS KG
EOHG06	0,39	6	6	84	32	0,1
EOHG08	0,57	8	8	98	41	0,18
EOHG10	1,02	10	10	121	51	0,3
EOHG13	1,6	13	13	154	64	0,6
EOHG16	2,4	16	16	186	76	1
EOHG19	3,3	19	19	211	89	1,82
EOHG22	4,5	22	22	242	102	2,55
EOHG25	5,7	25	29	290	114	4,06
EOHG32	8,2	32	35	329	143	7,43
EOHG38	20,5	38	50	501	178	20,8



ANNEAUX/MAINS DE LEVAGE POUR ÉLÉMENTS PRÉFA BÉTON

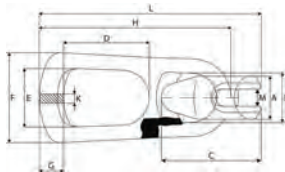

REMA

RÉFÉRENCE	CMU T	DIMENSIONS MM				POIDS KG
		LARGEUR OEIL HAUT (D) MM	LARGEUR OEIL BAS (B) MM	LONGUEUR (L) MM	LARGEUR (F) MM	
MA01T3	1,3	42	34	73	70,5	20,5
MA02T5	2,5	49	42	88	85	27
MA05T	5	70	55	110	88	35
MA10T	10	92	74	161	116	51
MA20T	20	114,5	110	182	133,5	77



SMS

Notification par SMS dès que votre commande est à disposition ou livrée







4

ACCESSOIRES DE LEVAGE

2 ↘ 14

ANNEAUX DE LEVAGE

2 ↘ 6 Anneaux de levage standards

7 ↘ 14 Anneaux de levage **Gradup**

15 ↘ 21

MANILLES

15 ↘ 17 Manilles lyres

17 ↘ 18 Manilles droites

19 ↘ 21 Manilles spéciales

22 ↘ 23

MOUSQUETONS / MAILLONS

22 Mousquetons

23 Maillons

24 ↘ 29

POULIES, MOUFLES & RÉAS

30 ↘ 32

PIÈCES DE RECHANGE

33 ↘ 35

ACCESSOIRES INOX

33 Anneaux de levage

34 ↘ 36 Anneaux de levage **Gradup**

37 ↘ 38 Manilles, serre-câbles

39 ↘ 40 Mousquetons, maillons

41 ↘ 42 Tendeurs, ridoirs



ANNEAUX DE LEVAGE

ANNEAUX DE LEVAGE MÂLES COURTS DIN 580

RÉFÉRENCE	CMU T	M MM	A MM	B MM	C MM	E MM	F MM	L MM	L1 MM	PAS MÉTRIQUE MM	POIDS KG
ALMC06PRO	0,9	M6	20	36	20	8	6	36	13	1	0,06
ALMC08PRO	0,14	M8	20	36	20	8	6	36	13	1,25	0,06
ALMC10PRO	0,23	M10	25	45	25	10	8	45	17	1,5	0,11
ALMC12PRO	0,34	M12	30	54	30	12	10	53	20,5	1,75	0,18
ALMC16PRO	0,7	M16	35	63	35	14	12	62	27	2	0,28
ALMC20PRO	1,2	M20	40	72	40	16	14	71	30	2,5	0,45
ALMC24PRO	1,8	M24	50	90	50	20	18	90	36	3	0,74
ALMC30PRO	3,2	M30	60	108	65	24	22	109	45	3,5	1,66
ALMC36PRO	4,6	M36	70	126	75	28	26	128	54	4	2,65
ALMC42PRO	6,3	M42	80	144	85	32	30	147	63	4,5	4,03
ALMC48PRO	8,6	M48	90	166	100	38	35	168	68	5	6,38
ALMC56PRO	11,5	M56	100	184	110	42	38	187	78	5,5	8,8
ALMC64PRO	16	M64	110	206	120	48	42	208	90	6	12,4

- Finition zinguée blanc ou noire brute
- Filetage ISO
- Existe également en version femelle (Réf. ALFPRO)

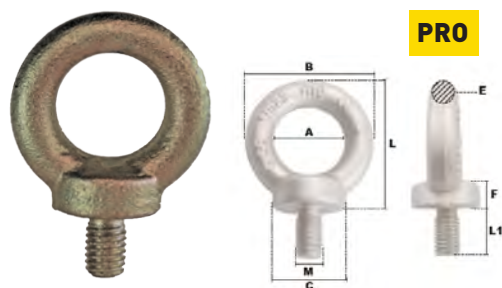

ANNEAUX DE LEVAGE MÂLES COURTS DIN 580

RÉFÉRENCE	CMU T	A MM	B MM	C MM	D MM	E MM	F MM	G MM	PAS MÉTRIQUE MM	POIDS KG
ALMH06DINPRO	0,07	M6	20	36	20	13	6	36	1	0,05
ALMH08DINPRO	0,14	M8	20	36	20	13	6	36	1,25	0,05
ALMH10DINPRO	0,23	M10	25	45	25	17	8	45	1,5	0,1
ALMH12DINPRO	0,34	M12	30	54	30	20,5	10	53	1,75	0,17
ALMH14DINPRO	0,49	M14	35	63	35	27	12	60	2	0,3
ALMH16DINPRO	0,7	M16	35	63	35	27	12	62	2	0,31
ALMH18DINPRO	0,9	M18	40	72	40	30	14	71	2,5	0,43
ALMH20DINPRO	1,2	M20	40	72	40	30	14	71	2,5	0,42
ALMH22DINPRO	1,5	M22	45	81	45	35	14	80	3	0,63
ALMH24DINPRO	1,8	M24	50	90	50	36	18	90	3	0,91
ALMH27DINPRO	2,5	M27	50	90	50	36	18	90	3,5	0,89
ALMH30DINPRO	3,2	M30	65	108	60	45	22	109	3,5	1,59
ALMH33DINPRO	4,3	M33	65	108	60	45	22	110	4	1,67
ALMH36DINPRO	4,6	M36	75	126	70	54	26	128	4	2,35
ALMH39DINPRO	6,1	M39	75	126	70	54	26	130	4,5	2,66
ALMH42DINPRO	6,3	M42	85	144	80	63	30	147	4,5	4,03
ALMH45DINPRO	8	M45	85	144	80	63	35	150	5	5,21
ALMH48DINPRO	8,6	M48	100	166	90	68	35	168	5	6,32
ALMH56DINPRO	11,5	M56	110	184	100	78	38	187	5,5	8,8
ALMH64DINPRO	16	M64	120	206	110	90	42	208	6	12,4
ALMH72DINPRO	21	M72	150	260	140	100	50	260	6	23
ALMH80DINPRO	28	M80	170	296	160	112	55	298	6	32
ALMH100DINPRO	40	M100	190	330	180	130	60	330	6	48

- Finition zinguée blanc ou noire brute
- Filetage ISO
- Existe également en version femelle (Réf. ALFSUPERPRO)

SUPERPRO

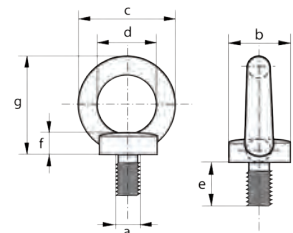



SMS

Notification par SMS dès que votre commande est à disposition ou livrée



ANNEAUX DE LEVAGE MÂLES LONGS

PRO

- Finition zinguée blanc ou noire brute
- Filetage ISO



RÉFÉRENCE	CMU T	M MM	A MM	B MM	C MM	E MM	L MM	L1 MM	PAS MÉTRIQUE MM	POIDS KG
ALML06	0,07	M6	20	36	20,5	8	44	24	1	0,06
ALML08	0,14	M8	20	36	20,5	8	44	24	1,25	0,07
ALML10	0,23	M10	23	44	22,5	10,5	51	28,5	1,5	0,12
ALML12	0,34	M12	29	50	22,5	10,5	60,5	40	1,75	0,16
ALML14	0,5	M14	33	57	26	12	69,5	40	2	0,2
ALML16	0,7	M16	37	65	28	14	76	50	2	0,34
ALML18	0,93	M18	41	71	31	15	85	52	2,5	0,43
ALML20	1,2	M20	46	78	32	16	92	55	2,5	0,54
ALML22	1,5	M22	50	84	35	17	98	62	2,5	0,68
ALML24	1,8	M24	53	94	38	20,5	110	67	3	1
ALML27	2,5	M27	59	101	40	21	120	74	3	1,29
ALML30	3,15	M30	60	109	45,5	24,5	132	79	3,5	1,83
ALML33	4	M33	64	121	55	28,5	144	84	3,5	2,48
ALML36	5	M36	69	133,5	68,5	32,5	155	95	4	3,95
ALML39	5,5	M39	69	133,5	68,5	32,5	155	95	4	4,1
ALML42	6	M42	80	149,9	79,5	35,2	180	108	4,5	4,35
ALML45	6,5	M45	80	149,9	79,5	35,2	180	108	4,5	4,42

ANNEAUX DE LEVAGE MÂLES HR GRADE 80

SUPERPRO

- Finition peinture rouge
- Existe également en version femelle (Réf. ALFHR)
- Pour d'autres dimensions, nous consulter

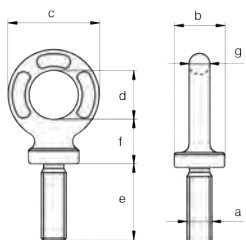

RÉFÉRENCE	CMU T	A	B MM	C MM	D MM	E MM	F MM	G MM	POIDS KG
ALMHR06PRO	0,2	M6	20	34	20	20	17	7	0,05
ALMHR08PRO	0,4	M8	20	34	20	24	17	7	0,07
ALMHR10PRO	0,7	M10	20	38	22	30	19	8	0,08
ALMHR12PRO	1	M12	25	47	26	36	23	10	0,14
ALMHR14PRO	1,2	M14	30	57	29	40	28	14	0,25
ALMHR16PRO	1,5	M16	36	65	35	55	30	14	0,39
ALMHR18PRO	2	M18	36	65	35	54	30	14	0,38
ALMHR20PRO	2,5	M20	40	73	39	59	34	16	0,58
ALMHR22PRO	3	M22	42	82	44	64	38	19	1,01
ALMHR24PRO	4	M24	55	95	54	84	40	20	1,12
ALMHR27PRO	5	M27	55	95	54	84	40	20	1,18
ALMHR30PRO	6	M30	60	108	59	100	49	24	1,84
ALMHR33PRO	7	M33	60	108	59	100	49	24	2,01
ALMHR36PRO	8	M36	65	118	67	118	45	25	2,44
ALMHR39PRO	9	M39	65	139	67	118	45	25	2,62
ALMHR42PRO	10	M42	70	139	79	135	56	31	5,41
ALMHR45PRO	15	M45	70	181	79	135	56	31	4,16
ALMHR48PRO	18	M48	95	181	97	150	68	43	8,22
ALMHR52PRO	20	M52	95	181	97	150	68	43	8,55
ALMHR56PRO	25	M56	95	181	97	150	68	43	8,85
ALMHR60PRO	30	M60	95	181	97	150	68	43	9,16
ALMHR64PRO	36	M64	95	181	97	150	68	43	9,55

ANNEAUX DE LEVAGE FEMELLES DIN 582

PRO

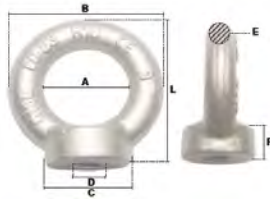

- Finition zinguée blanc ou noire brute
- Filetage ISO

RÉFÉRENCE	CMU T	M	A MM	B MM	C MM	E MM	F MM	L MM	POIDS KG
ALF08PRO	0,14	M8	20	36	20	8	,58	36	0,05
ALF10PRO	0,23	M10	25	45	25	10	10	45	0,09
ALF12PRO	0,34	M12	30	54	30	12	11	53	0,16
ALF16PRO	0,7	M16	35	63	35	14	13	62	0,24
ALF20PRO	1,2	M20	40	72	40	16	16	71	0,36
ALF24PRO	1,8	M24	50	90	50	20	20	90	0,72
ALF30PRO	3,2	M30	60	108	65	24	25	109	1,32
ALF36PRO	4,6	M36	70	126	75	28	30	128	2,08
ALF42PRO	6,3	M42	80	144	85	32	35	147	3,11
ALF48PRO	8,6	M48	90	166	100	38	40	168	5,02
ALF56PRO	11,5	M56	100	184	110	42	45	187	6,69
ALF64PRO	16	M64	110	206	120	48	50	208	9,3

ANNEAUX DE LEVAGE FEMELLES

SUPERPRO

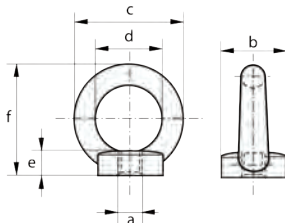

- En acier carbone
- Coefficient de sécurité : 6
- Finition : zinguée



RÉFÉRENCE	CMU T	A MM	B MM	C MM	D MM	E MM	F MM	PAS MÉTRIQUE MM	POIDS KG
ALF08SUPERPRO	0,07	M6	20	36	20	8,5	36	1	0,05
ALF08SUPERPRO	0,14	M8	20	36	20	8,5	36	1,25	0,05
ALF10SUPERPRO	0,23	M10	25	45	25	10	45	1,5	0,09
ALF12SUPERPRO	0,34	M12	30	54	30	11	53	1,75	0,16
ALF14SUPERPRO	0,49	M14	35	63	35	13	60	2	0,25
ALF16SUPERPRO	0,7	M16	35	63	35	13	62	2	0,24
ALF18SUPERPRO	0,9	M18	40	72	40	16	71	2,5	0,36
ALF20SUPERPRO	1,2	M20	40	72	40	16	71	2,5	0,35
ALF22SUPERPRO	1,5	M22	45	81	45	18	80	2,5	0,52
ALF24SUPERPRO	1,8	M24	50	90	50	20	90	3	0,75
ALF27SUPERPRO	2,5	M27	50	90	50	20	90	3	1,02
ALF30SUPERPRO	3,2	M30	65	108	60	25	109	3,5	1,25
ALF33SUPERPRO	4,3	M33	65	108	70	25	110	3,5	1,31
ALF36SUPERPRO	4,6	M36	75	126	70	30	128	4	2,08
ALF39SUPERPRO	6,1	M39	75	126	80	30	130	4	2,1
ALF42SUPERPRO	6,3	M42	85	144	80	35	147	4,5	3,05
ALF45SUPERPRO	8	M45	85	144	90	35	150	4,5	4,07
ALF48SUPERPRO	8,6	M48	100	166	100	40	168	5	5,02
ALF52SUPERPRO	8,6	M52	110	184	100	45	187	5	8,3
ALF56SUPERPRO	11,5	M56	110	184	110	45	187	5,5	6,69
ALF64SUPERPRO	16	M64	120	206	120	50	208	6	9,3
ALF72SUPERPRO	21	M72	150	260	140	60	250	6	15

ANNEAUX À SOUDER MODÈLE H



RÉFÉRENCE	CMU T	Ø MM	H MM	L MM	E MM	D MM	d MM	P MM	POIDS KG
ASHo.2	0,2	24	43,5	54,5	21,5	21,5	9	5	0,06
ASHo.5	0,5	31	55	68	27	28	12,5	6,5	0,14
ASHo1	1	43	67	85,5	32	35	13	6,5	0,18
ASHo2	2	48	82	105	39	43	18	7,5	0,4
ASHo3	3	57	95	128	45	50	21	10	0,66
ASHo4	4	67	107	148	51,5	55,5	25	13,5	1,02
ASHo6	6	82	135	189	66	69	28	16	1,92
ASHo8	8	100	165	210	84,5	80,5	30	21	3,12



ANNEAUX À SOUDER MODÈLE L



RÉFÉRENCE	CMU T	Ø MM	H MM	L MM	E MM	D MM	d MM	P MM	POIDS KG
ASLo.5	0,5	31	55	89	27	28	12	6	0,16
ASLo1	1	42	69	113	34	35	14	7	0,3
ASLo2	2	45	81	134	40	41	18	7,5	0,5
ASLo3	3	57	97	152	47	50	21	10	0,8
ASLo4	4	66	113	167	56	57	24	12,5	1,24
ASLo6	6	83	140	218	70,5	69,5	28	16	2,36



ANNEAUX À ÉTRIER À SOUDER



- Soudure rapide et facile
- Les plots de maintien améliorent le positionnement de l'anneau

RÉFÉRENCE	CMU T	A MM	B MM	C MM	D MM	E MM	F MM	POIDS KG
ASE01.2	1,2	13	40	42	35	28	83	0,4
ASE03.2	3,2	18	45	48	42	33	99	0,77
ASE05.4	5,4	22	55	57	49	42	121	1,42
ASE08.2	8,2	26	70	67	64	50	143	2,5
ASE12.8	12,8	28	85	90	78	55	173	3,7
ASE15.5	15,5	34	99	93	90	63	190	5,67

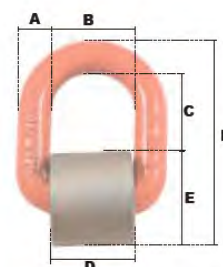

RETROUVEZ TOUS NOS PRODUITS SUR NOTRE NOUVEAU SITE



RENDEZ-VOUS SUR

LEVAGEMANUTENTION.COM

Appareils et accessoires de levage, câbles, configurateur d'élingues, appareils de manutention, locations, contrôles et bien d'autres ...

LEVAGE 
MANUTENTION .COM



PARTENAIRE OFFICIEL



La gamme GRADUP® a été spécialement développée afin de tirer toute la quintessence d'un anneau de levage articulé, particulièrement au niveau de la qualité des matières. La qualité de l'acier est la caractéristique essentielle d'un anneau de levage articulé.

Dans le monde du levage, il est usuel de parler en termes de classe d'acier ou de « Grade ». Ce « Grade » a tout son sens pour une chaîne car le diamètre de la chaîne combinée à la classe de la matière donne la capacité de levage.

En créant la marque GRADUP®, CODIPRO propose une innovation de rupture. Dans un anneau de levage articulé multi-composants, chaque élément est soumis à des contraintes différentes. Pour apporter une résistance maximale, chaque pièce se doit d'être conçue avec une matière et un design optimisés par rapport à sa fonction dans l'accessoire global. Sous l'appellation GRADUP®, CODIPRO propose aujourd'hui un anneau hyper performant et hyper sécurisé.





ANNEAUX DE LEVAGE DOUBLE ARTICULATION "DSR"



Version mâle

- Pour réaliser des levages avec rotation de charges
- En acier «Gradup» avec zingage lamellaire
- Permet le retournement sous charge
- Double articulation assure l'alignement parfait avec l'élingue
- Coefficient de sécurité : 5
- Certification ISO 14001 et ISO 9001
- Numéro de traçabilité individuel
- Filetage UNC disponible
- Disponible en version mâle ou femelle
- Livraison avec notice d'instruction et certificat de conformité
- Possibilité de sur-mesure, nous consulter

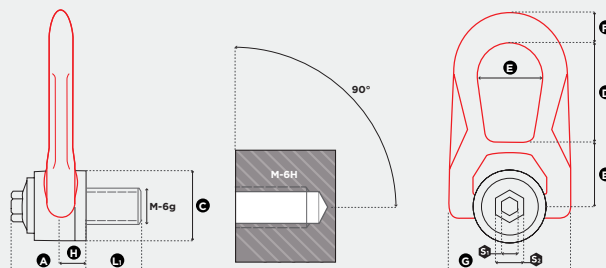

CODIPRO
LIPA

Gradup

RÉFÉRENCE	DIAMÈTRE MM	CMU T	STANDARD L ₁ (MM)	COUPLE SERRAGE (NM)	DIMENSIONS MM										POIDS KG
					S ₁	S ₂	A	B	C	D	E	F	G	H	
AL005UP	M5 (x0,8)	0,07	15	3	8	16	33	30	30	38	27	14	53	9,5	0,3
AL006UP	M6 (x1)	0,15	15	4	8	16	33	30	30	38	27	14	53	9,5	0,3
AL008UP	M8 (x1,25)	0,4	15	6	8	16	33	30	30	38	27	14	53	9,5	0,3
AL010UP	M10 (x1,5)	0,7	18	10	8	16	33	30	30	38	27	14	53	9,5	0,3
AL012UP	M12 (x1,75)	1,05	21	15	8	16	33	30	30	38	27	14	53	9,5	0,3
AL014UP	M14 (x2)	1,4	23	30	8	20	45	40	45	53	38	17	76	13	0,9
AL016UP	M16 (x2)	2	27	50	8	20	45	40	45	53	38	17	76	13	0,9
AL018UP	M18 (x2,5)	2,3	27	70	8	20	45	40	45	53	38	17	76	13	0,9
AL020UP.2T5	M20 (x2,5)	2,5	30	100	8	20	45	40	45	53	38	17	76	13	0,9
AL020UP.3T2	M20 (x2,5)	2,9	25	100	14	24	62	55	60	83	55	25	115	19	2,6
AL020UP	M22 (x2,5)	3,5	33	120	14	24	62	55	60	83	55	25	115	19	2,6
AL024UP	M24 (x3)	4,4	36	160	14	24	62	55	60	83	55	25	115	19	2,6
AL027UP	M27 (x3)	5,7	40	200	14	24	62	55	60	83	55	25	115	19	2,7
AL030UP.6T3	M30 (x3,5)	6	45	250	14	24	62	55	60	83	55	25	115	19	2,7
AL030UP.8T	M30 (x3,5)	6,7	45	250	14	30	80	77	78	98	71	26	141	28	5,4
AL036UP	M36 (x4)	8	54	320	14	30	80	77	78	98	71	26	141	28	5,4
AL042UP	M42 (x4,5)	8,5	63	400	14	30	80	77	78	98	71	26	141	28	5,5



Version femelle

DISPONIBLE DU DIAMÈTRE 8 À 22
(REF. ALOFUP)



ANNEAUX DE LEVAGE DOUBLE ARTICULATION "DSS"



Version mâle

- Pour réaliser des levages avec rotation de charges
- En acier «Gradup» avec zingage lamellaire
- Permet le retournement sous charge
- Double articulation assure l'alignement parfait avec l'élingue
- Coefficient de sécurité : 5
- Certification ISO 14001 et ISO 9001
- Numéro de traçabilité individuel
- Filetage UNC disponible
- Disponible en version mâle ou femelle
- Livraison avec notice d'instruction et certificat de conformité
- Possibilité de sur-mesure, nous consulter

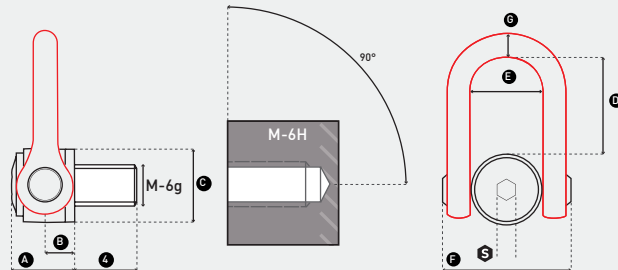

RÉFÉRENCE	DIAMÈTRE MM	CMU T	STANDARD L ₁ MM	COUPLE SERRAGE nM	DIMENSIONS MM									POIDS KG
					S	A	B	C	D	E	F	G		
ALDA24UP	M 24 (x3)	4,5	36	160	19	61	31	70	104	73	149	33	5,4	
ALDA30UP	M 30 (x3,5)	7,7	45	250	19	61	31	70	104	73	149	33	5,5	
ALDA33UP	M 33 (x3,5)	8,5	50	250	19	61	31	70	104	73	149	33	5,5	
ALDA36UP	M 36 (x4)	11	54	320	19	61	31	70	104	73	149	33	5,5	
ALDA36.3UP	M 36 (x3)	11	54	320	19	61	31	70	104	73	149	33	5,5	
ALDA39UP	M 39 (x4)	12	58	320	19	61	31	70	104	73	149	33	5,7	
ALDA42UP	M 42 (x4,5)	13	63	400	19	61	31	70	104	73	149	33	5,8	
ALDA42.3UP	M 42 (x3)	13	63	400	19	61	31	70	104	73	149	33	5,8	
DALDA45UP	M 45 (x4,5)	14,5	63	400	19	61	31	70	104	73	149	33	5,9	
ALDA48UP	M 48 (x5)	17	68	600	19	79	38	90	125	91	182	45	11	
ALDA48.3UP	M 48 (x3)	17	68	600	19	79	38	90	125	91	182	45	11	
ALDA48.4UP	M 48 (x4)	17	68	600	19	79	38	90	125	91	182	45	11	
ALDA52UP	M 52 (x5)	19	68	600	19	79	38	90	125	91	182	45	11,2	
ALDA56UP	M 56 (x5,5)	22	78	600	19	79	38	90	125	91	182	45	11,3	
ALDA56.4UP	M 56 (x4)	22	78	600	19	79	38	90	125	91	182	45	11,4	
ALDA64UP	M 64 (x6)	25	90	600	19	79	38	95	125	91	182	45	12,2	
ALDA64.4UP	M 64 (x4)	25	90	600	19	79	38	95	125	91	182	45	12,2	
ALDA72UP	M 72 (x6)	22	90	600	19	79	38	95	125	91	182	45	14	
ALDA72.4UP	M 72 (x4)	22	90	600	19	79	38	95	125	91	182	45	14	
ALDA80UP	M 80 (x6)	25	90	600	19	79	38	100	125	91	182	45	15	
ALDA90UP	M 90 (x6)	25	90	600	19	79	38	100	125	91	182	45	15,5	
ALDA100UP	M 100 (x6)	25	90	600	19	79	38	110	125	91	182	45	16,5	



Version femelle

DISPONIBLE DU DIAMÈTRE 24 À 52 (REF.ALDAFUP)





ANNEAUX DE LEVAGE DOUBLE ARTICULATION "MEGA DSS"



- Pour réaliser des levages avec rotation de charges
- En acier «Gradup» avec zingage lamellaire
- Permet le retournement sous charge
- Double articulation assure l'alignement parfait avec l'élingue
- Coefficient de sécurité : 5
- Certification ISO 14001 et ISO 9001
- Numéro de traçabilité individuel
- Filetage UNC disponible
- Livraison avec notice d'instruction et certificat de conformité
- Possibilité de sur-mesure, nous consulter

CODIPRO
LIPA

Gradup

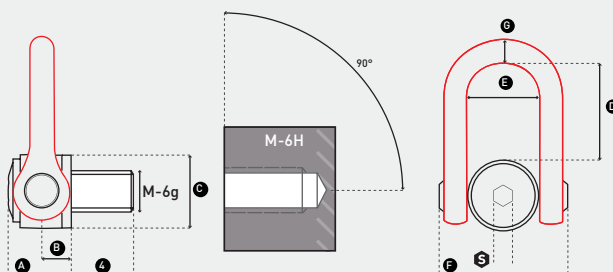

RÉFÉRENCE	DIAMÈTRE MM	CMU T	STANDARD L ₁ MM	COUPLE SERRAGE nM	DIMENSIONS MM								POIDS KG
					S	A	B	C	D	E	F	G	
MALDA64UP	M 64 (x6)	26	100	600	36	127	64	140	195	143	278	69	42
MALDA72UP	M 72 (x6)	28	110	700	36	127	64	140	195	143	278	69	43
MALDA72.4UP	M 72 (x4)	28	110	700	36	127	64	140	195	143	278	69	43
MALDA80UP	M 80 (x6)	32	120	800	36	127	64	140	195	143	278	69	44,5
MALDA90UP	M 90 (x6)	36	135	900	36	127	64	140	195	143	278	69	46,5
MALDA100UP	M 100 (x6)	48	150	1000	36	127	64	140	195	143	278	69	49



**PRODUITS
SPÉCIFIQUES
SUR-MESURE**

*SUR L'ENSEMBLE DE LA GAMME
DE PRODUITS CODIPRO*

ANNEAUX DE LEVAGE SIMPLE ARTICULATION "SEB"



Version mâle

- Pour réaliser des levages avec rotation de charges
- En acier «Gradup» avec zingage lamellaire
- Permet le retournement sous charge
- Muni de 2 ergots qui oriente toujours l'élingue pour une traction optimale
- Coefficient de sécurité : 5
- Certification ISO 14001 et ISO 9001
- Numéro de traçabilité individuel
- Filetage UNC disponible
- Disponible en version mâle ou femelle
- Livraison avec notice d'instruction et certificat de conformité
- Possibilité de sur-mesure, nous consulter

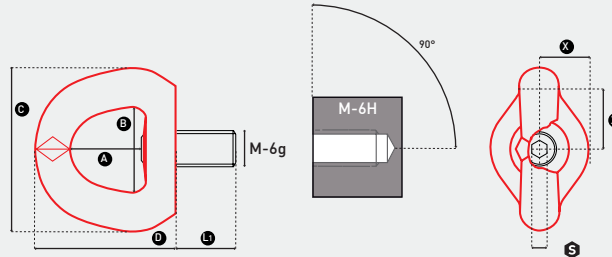

RÉFÉRENCE	DIAMÈTRE MM	CMU T	STANDARD L1 MM	COUPLE SERRAGE nM	Ø (X x X) MM	DIMENSIONS MM					POIDS KG
						S	A	B	C	D	
APM08UP	M 8 (x1,25)	0,4	14	6	20	6	30	34	60	57	0,24
APM10UP	M 10 (x1,5)	0,5	17	10	20	6	30	34	60	57	0,24
APM12UP	M 12 (x1,75)	0,8	21	15	20	6	30	34	60	57	0,24
APM16UP	M 16 (x2)	1,4	27	50	35	8	38	45	88	80	0,8
APM20UP	M 20 (x2,5)	2	30	100	35	8	38	45	88	80	0,8
APM24UP.3T2	M 24 (x3)	3,2	36	160	35	14	38	45	88	80	0,8
APM24UP.3T4	M 24 (x3)	3,4	36	160	50	14	58	70	115	106	2,6
APM30UP	M 30 (x3,5)	5,5	45	250	50	14	58	70	115	106	2,7
APM36UP	M 36 (x4)	9	54	320	70	14	83	94	168	155	7
APM42UP	M 42 (x4,5)	12	63	400	70	14	83	94	168	155	7
APM48UP	M 48 (x5)	15	68	600	70	19	80	94	168	155	7



Version femelle

DISPONIBLE DU DIAMÈTRE 8 À 36 (REF.APFUP)



Donnez un nouveau tournant à vos anneaux avec Quick Lift®

CODIPRO fait évoluer sa gamme d'anneaux tournants GRADUP® avec un nouveau modèle: le DSR Quick Lift®.

Les anneaux tournants Quick Lift® disposent d'un embout mécanique à ancrage rapide qui permet une grande simplicité de mise en place : **vous poussez, vous cliquez !**

Grâce à ce système de «Push & Click», vous gagnez du temps lors de l'ancrage de vos anneaux. Les anneaux tournants Quick Lift® s'attachent en 7 secondes... Contre 30 secondes avec un anneau tournant classique. C'est **80% de temps économisé**.

En acier ou en inox, les anneaux tournants Quick Lift®, maintiennent les avantages des anneaux tournants GRADUP®. Ils vous apportent **plus de sécurité** dans vos opérations de levage. En effet, la rotation de la manille empêche le dévissage de l'anneau.

En résumé

- Gain de temps à l'ancrage : jusqu'à 80% du temps économisé
- Simplicité de mise en place par son système Push & Click
- Un système purement mécanique avec tous ses avantages : pas d'entretien, sûr et fiable
- Version acier (finition orange) ou version inox
- Filetage métrique ou UNC



ANNEAUX DE LEVAGE QUICK LIFT® DSR



- Gain de temps à l'ancrage : jusqu'à 80% du temps économisé
- Simplicité de mise en place par son système Push & Click
- Filetage métrique ou UNC
- Pour réaliser des levages avec rotation de charges
- En acier «Gradup» avec zingage lamellaire
- Permet le retournement sous charge
- Muni de 2 ergots qui oriente toujours l'élingue pour une traction optimale
- Coefficient de sécurité : 5
- Certification ISO 14001 et ISO 9001
- Numéro de traçabilité individuel



Filetage métrique

RÉFÉRENCE	DIAMÈTRE MM	CMU T	STANDARD L ₁ MM	TORQUE nM	DIMENSIONS MM										POIDS KG
					S ₂	A	B	C	D	E	F	G	H		
QL.DSR M 8	8	0,25*	14	-	18	31	30	30	38	27	14	53	9,5	0,3	
QL.DSR M 10	10	0,4*	17	-	18	31	30	30	38	27	14	53	9,5	0,3	
QL.DSR M 12	12	0,65*	21	-	27	40	40	45	53	38	17	76	13	0,9	
QL.DSR M 14	14	0,7*	27	-	27	40	40	45	53	38	17	76	13	0,9	
QL.DSR M 16	16	1,05	30	15	27	40	40	45	53	38	17	76	13	0,9	
QL.DSR M 20	20	1,7*	36	-	40	55	55	60	83	55	25	115	19	2,6	
QL.DSR M 24	24	2,5*	36	-	40	55	55	60	83	55	25	115	19	2,6	

Filetage UNC

RÉFÉRENCE	DIAMÈTRE MM	CMU lbs	STANDARD L ₁ MM	TORQUE nM	DIMENSIONS MM										POIDS KG
					S ₂	A	B	C	D	E	F	G	H		
QL.DSR U 050	1/2"-13	1300*	23	-	27	40	40	45	53	38	17	76	13	0,9	
QL.DSR U 075	3/4"-10	3400*	30	-	40	55	55	60	83	55	25	115	19	2,6	
QL.DSR U 100	1"-8	5000*	36	-	40	55	55	60	83	55	25	115	19	2,6	

En cours d'homologation





MANILLES

MANILLES LYRES NORME 83302 GALVANISÉES

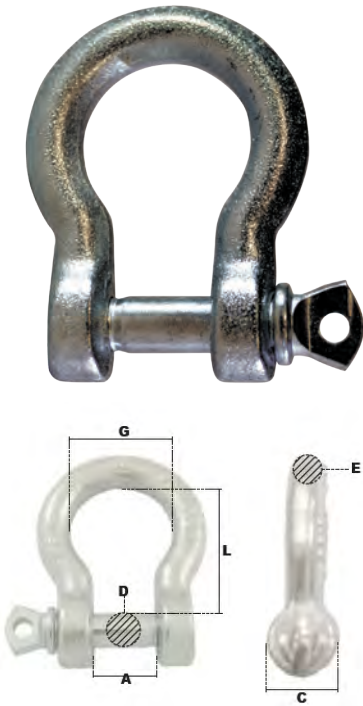

RÉFÉRENCE	CMU T	D MM	A MM	C MM	E MM	L MM	G MM	POIDS KG
MLG05	0,1	5	8	10	5	20	15	0,02
MLG06	0,16	6	12	12	6	24	18	0,03
MLG08	0,25	8	15	16	8	32	24	0,07
MLG10	0,4	10	18	20	10	38	30	0,13
MLG12	0,63	12	22	24	12	50	36	0,23
MLG14	0,8	14	25	28	14	56	42	0,37
MLG16	1	16	28	32	16	64	48	0,56
MLG18	1,3	18	35	36	18	72	53	0,78
MLG20	1,6	20	38	40	20	80	60	1,09
MLG22	2	22	44	49	22	85	65	1,55
MLG25	2,5	25	50	57	25	95	74	2,21
MLG28	3,15	28	54	58	27	110	80	2,98
MLG32	4	32	68	64	31	120	92	4,17
MLG41	5	41	75	80	38	155	113	7,7

PRO

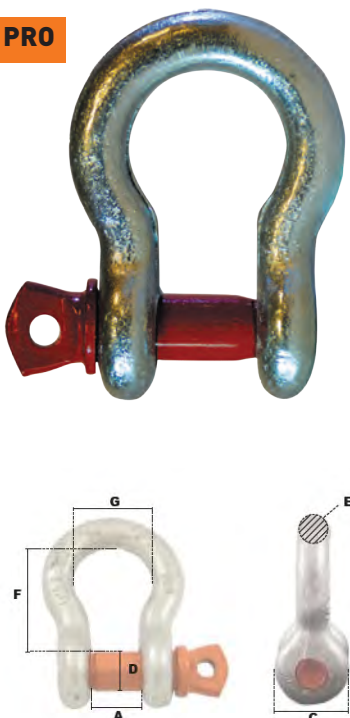

MANILLES LYRES HAUTE RÉSISTANCE À VIS

RÉFÉRENCE	CMU T	D MM	A MM	C MM	E MM	F MM	G MM	POIDS KG
MHRL0T33	0,33	6	10	14	5	22	16	0,03
MHRL0T50	0,5	8	13	17	6,4	28,5	20	0,05
MHRL0T75	0,75	10	14	21	7,9	31	21	0,09
MHRL1T	1	11	17	24,5	9,5	37	26	0,15
MHRL1T50	1,5	12	18	27	11,1	43	29	0,22
MHRL2T	2	16	21	32	12,7	48	33	0,34
MHRL3T25	3,25	19	27	40	15,8	60	43	0,65
MHRL4T75	4,75	22	32	48	19,1	71	51	1,06
MHRL6T50	6,5	25	37	54	22,2	84	58	1,69
MHRL8T50	8,5	28	43	60	25	95	68	2,27
MHRL9T50	9,5	32	46	66	28	108	74	3,32
MHRL12T	12	35	51	76	32	119	82	4,84
MHRL13T50	13,5	38	57	84	36	132	90	6,3
MHRL17T	17	42	60	92	38	146	98	7,85
MHRL25T	25	50	73	105	45	178	127	13,46
MHRL35T	35	57	82,5	127	51	197	146	18,9
MHRL55T	55	70	105	145	63,5	267	184	35,98

MANILLES LYRES À VIS



- Corps et axe en acier haute résistance, grade 60, trempé et revenu
- Coefficient de sécurité : 6 fois la CMU
- Norme EN 13689 et conforme aux exigences de performance US Fed.Spec. RR C-271, type IVA Class 2, grade A
- Finition galvanisée
- Utilisation entre -40°C et +200°C
- Livrée avec certificat de conformité CE



SUPERPRO

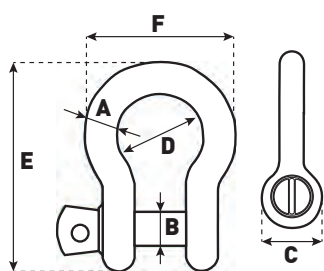

RÉFÉRENCE	CMU T	Ø CORPS (A) MM	Ø AXE (B) MM	Ø OEIL (C) MM	LARGEUR DE L'ARC (D) MM	LONGUEUR (E) MM	LARGEUR (F) MM	POIDS KG
MLV06	0,33	5	6	12,5	16	36	26	0,02
MLV08	0,5	7	8	16,5	20	48,5	34	0,05
MLV10	0,75	9	10	20	22	56	40	0,1
MLV11	1	10	11	22,5	26	63,5	46	0,14
MLV13	1,5	11	13	26,5	29	74	51	0,19
MLV16	2	13,5	16	34	32	89	58	0,36
MLV19	3,25	16	19	40	43	110	75	0,63
MLV22	4,75	19	22	46	51	129	89	1,01
MLV25	6,5	22	25	52	58	144	102	1,5
MLV28	8,5	25	28	59	68	164	118	2,21
MLV32	9,5	28	32	66	75	185	131	3,16
MLV35	12	32	35	72	83	201	147	4,31
MLV38	13,5	35	38	80	92	227	162	5,55
MLV42	17	38	42	88	99	249	175	7,43
MLV50	25	45	50	103	126	300	216	12,84
MLV57	35	50	57	111	138	331	238	18,15
MLV65	42,5	57	65	130	160	377	274	26,29
MLV70	55	65	70	145	180	433	310	37,6

PRO



MANILLES LYRES HAUTE RÉSISTANCE BOULONNÉES GOUPILLÉES

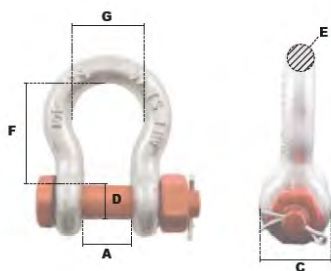

RÉFÉRENCE	CMU T	D MM	A MM	C MM	E MM	F MM	G MM	POIDS KG
MHRLB0T50	0,5	8	12	17	6	28	19	0,07
MHRLB0T75	0,75	10	13	21	8	31	21	0,1
MHRLB1T	1	11	17	24,5	9,5	37	26	0,175
MHRLB1T50	1,5	13	18	27	11,1	43	29	0,24
MHRLB2T	2	16	21	32	12,7	48	33	0,38
MHRLB3T25	3,25	19	27	40	15,8	60	43	0,76
MHRLB4T75	4,75	22	32	48	19,1	71	51	1,24
MHRLB6T50	6,5	25	37	54	22,2	84	58	1,76
MHRLB8T50	8,5	28	43	60	25	95	68	2,62
MHRL9T50	9,5	32	46	66	28	108	74	3,88
MHRLB12T	12	35	51	76	32	119	82	5,46
MHRLB13T50	13,5	38	57	84	36	132	90	7,54
MHRLB17T	17	42	60	92	38	146	98	8,98
MHRLB25T	25	51	73	105	45	178	127	15
MHRLB35T	35	57	82,5	127	51	197	146	19,54
MHRLB55T	55	70	105	152	64	267	184	43,6
MHRLB85T	85	85	127	200	76	330	200	66,98
MHRLB120T	120	95	133	203	92	372	232	103

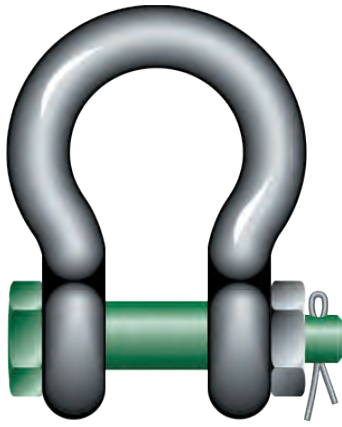

MANILLES LYRES BOULONNÉES GOUPILLÉES

- Corps et axe en acier haute résistance, grade 60, trempé et revenu
- Coefficient de sécurité : 6 fois la CMU
- Norme EN 13689 et conforme aux exigences de performance US Fed.Spec. RR C-271, type IVA Class 3, grade A
- Finition galvanisée
- Utilisation entre -40°C et +200°C
- Livrée avec certificat de conformité CE



SUPERPRO

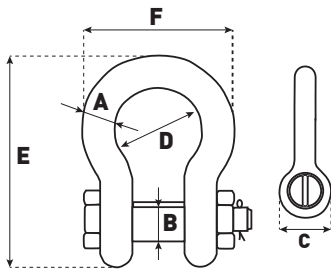

RÉFÉRENCE	CMU T	Ø CORPS (A) MM	Ø AXE (B) MM	Ø OEIL (C) MM	LARGEUR DE L'ARC (D) MM	LONGUEUR (E) MM	LARGEUR (F) MM	POIDS KG
MLB08	0,5	7	8	16,5	20	48,5	34	0,06
MLB10	0,75	9	10	20	22	56	40	0,11
MLB11	1	10	11	22,5	26	63,5	46	0,16
MLB13	1,5	11	13	26,5	29	74	51	0,22
MLB16	2	13,5	16	34	32	89	58	0,42
MLB19	3,25	16	19	40	43	110	75	0,74
MLB22	4,75	19	22	46	51	129	89	1,18
MLB25	6,5	22	25	52	58	144	102	1,77
MLB28	8,5	25	28	59	68	164	118	2,58
MLB32	9,5	28	32	66	75	185	131	3,66
MLB35	12	32	35	72	83	201	147	4,91
MLB38	13,5	35	38	80	92	227	162	6,54
MLB42	17	38	42	88	99	249	175	8,19
MLB50	25	45	50	103	126	300	216	14,22
MLB57	35	50	57	111	138	331	238	19,53
MLB65	42,5	57	65	130	160	377	274	28,33
MLB70	55	65	70	145	180	433	310	39,59
MLB83	85	75	83	162	190	527	340	62

MANILLES DROITES NORME 83301 GALVANISÉES

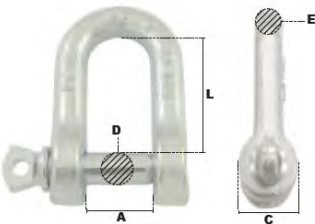

RÉFÉRENCE	CMU T	D MM	A MM	C MM	E MM	L MM	POIDS KG
MDG05	0,1	5	8	12	5	23	0,02
MDG06	0,16	6	12	14	6	29	0,04
MDG08	0,25	8	15	18	8	37	0,7
MDG10	0,4	10	18	21	10	41	0,14
MDG12	0,63	12	26	27	12	56	0,26
MDG14	0,8	14	27	30	14	57	0,37
MDG16	1	16	32	35	16	63	0,56
MDG18	1,3	18	32	36	18	65	0,71
MDG20	1,6	20	38	40	20	67	0,94
MDG22	2	22	42	44	22	76	1,26
MDG25	2,5	25	44	50	22	81	1,55
MDG28	3,15	28	44	56	25	89	2,31
MDG32	4	32	45	64	30	99	3,27
MDG36	5	36	48	72	31	109	4,13
MDG40	6,3	40	53	78	34	120	5,72
MDG42	8	42	60	80	40	140	7,7

MANILLES DROITES HAUTE RÉSISTANCE À VIS

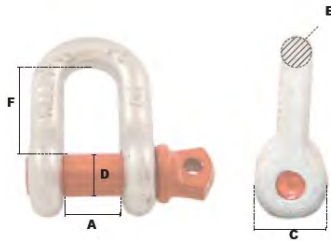

RÉFÉRENCE	CMU T	D MM	A MM	C MM	E MM	F MM	POIDS KG
MHRD0T33	0,33	6	10	14	5	19	0,024
MHRD0T50	0,5	8	13	17	6,4	22	0,06
MHRD0T75	0,75	10	14	21	7,9	26	0,11
MHRD1T	1	11	17	24,5	9,5	32	0,15
MHRD1T50	1,5	13	18	27	11,1	36,5	0,21
MHRD2T	2	16	21	32	12,7	41,5	0,37
MHRD3T25	3,25	19	27	40	15,8	51	0,59
MHRD4T75	4,75	22	32	48	19,1	60,5	1,06
MHRD6T50	6,5	25	37	54	22,2	71,5	1,56
MHRD8T50	8,5	28	43	60	25	81	2,16
MHRD9T50	9,5	32	46	66	28	90	3,28
MHRD12T	12	35	51	76	32	100	4,51
MHRD13T50	13,5	38	57	84	36	111	5,93
MHRD17T	17	42	60	92	38	122	7,89
MHRD25T	25	50	73	105	45	146	13,4
MHRD35T	35	57	82,5	127	51	171,5	18,85

MANILLES DROITES HAUTE RÉSISTANCE BOULONNÉES GOUPILLÉES

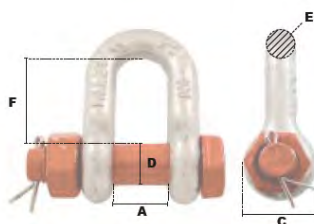

RÉFÉRENCE	CMU T	D MM	A MM	C MM	E MM	F MM	POIDS KG
MHRDB0T50	0,5	8	12	17	6	22	0,06
MHRDB0T75	0,75	10	13	21	8	26	0,1
MHRDB1T	1	11	17	24,5	9,5	32	0,17
MHRDB1T50	1,5	12	18	27	11,1	36,5	0,2
MHRDB2T	2	16	21	32	12,7	41,5	0,37
MHRDB3T25	3,25	19	27	40	15,8	51	0,69
MHRDB4T75	4,75	22	32	48	19,1	60,5	1,13
MHRDB6T50	6,5	25	37	54	22,2	71,5	1,7
MHRDB8T50	8,5	28	43	60	25	81	2,42
MHRDB9T50	9,5	32	46	66	28	90	3,53
MHRDB12T	12	35	51	76	32	100	4,84
MHRDB13T50	13,5	38	57	84	36	111	6,56

MANILLES LYRES BOULONNÉES GOUPILLÉES WIDE BODY®

RÉFÉRENCE	CMU T	Ø CORPS (A) MM	Ø AXE (B) MM	Ø OEIL (C) MM	LARGEUR DE L'OEIL (D) MM	LARGEUR INT. (E) MM	LON- GUEUR INT. (F) MM	LARGEUR DE L'ARC (G) MM	LONGUEUR (H) MM	LONGUEUR AXE (I) MM	LARGEUR (J) MM	ÉPAISSEUR ÉCROU (K) MM	SURFACE COUSSINET (L) MM	POIDS KG
SLGPF0007	7	22	22	46	19	32	96	64	153	115	110	19	41	2
SLGPF0012	12,5	28	28	61	25	44	121	82	197	151	146	24	54	4
SLGPF0018	18	35	35	69	30	54	148	102	239	175	180	29	64	7
SLGPF0030	30	40	42	90	35	69	165	126	279	211	200	34	79	13
SLGPF0040	40	55	51	109	45	84	199	140	331	252	235	38	97	21
SLGPF0055	55	60	57	115	55	90	240	160	389	299	270	45	100	30
SLGPF0075	75	68	70	125	54	110	290	185	473	327	317	54	120	45
SLGPF0125	125	85	80	154	85	137	366	220	583	426	390	64	150	84
SLGPF0150	150	94	95	179	89	147	391	253	645	435	434	50	170	117
SLGPF0200	200	110	105	199	100	158	481	280	759	470	482	50	205	179
SLGPF0250	250	126	120	227	110	179	542	300	859	519	530	60	240	260
SLGPF0300	300	135	134	245	122	195	601	350	947	575	620	70	265	350
SLGPF0400	400	160	160	293	145	231	576	370	985	675	690	80	320	580
SLGPF0500	500	170	180	328	160	263	681	450	1131	748	790	90	339	780
SLGPF0600	600	190	200	348	170	289	741	490	1234	809	865	100	370	980
SLGPF0700	700	200	215	392	190	315	751	540	1284	879	901	100	400	1360
SLGPF0800	800	218	230	420	200	342	851	554	1426	942	947	110	420	1430
SLGPF0900	900	242	255	466	220	368	851	580	1488	1023	1023	120	440	1650
SLGPF1000	1000	260	270	490	240	399	851	614	1532	1103	1107	120	460	2970
SLGPF1250	1250	285	300	510	260	452	931	650	1666	1227	1227	150	530	3700
SLGPF1150	1550	285	320	550	280	483	950	680	1710	1300	1300	150	560	4000

- Corps et axe en acier haute résistance, grade 80, trempé et revenu
- Coefficient de sécurité : 5 fois la CMU
- Economie sur le coût du câble métallique/synthétique en raison d'une usure moindre
- Double sécurité (écrou et goupille de sûreté)
- Excellent choix pour les opérations de levage lourd
- Conforme à un large éventail de certifications
- Certificat : 2.1 | 2.2 | 3.1 | MTCb | LROS | MPIb | USb | CEA



SUPERPRO

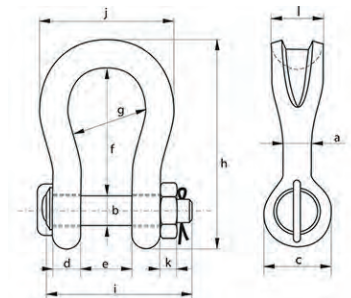

MANILLES LYRES GREEN PIN POLAR®

RÉFÉRENCE	CMU T	Ø CORPS (A) MM	Ø AXE (B) MM	Ø OEIL (C) MM	LARGEUR DE L'OEIL (D) MM	LARGEUR INT. (E) MM	LONGUEUR INT. (F) MM	LARGEUR DE L'ARC (G) MM	LONGUEUR (H) MM	LONGUEUR AXE (I) MM	LARGEUR (J) MM	ÉPAISSEUR ÉCROU (K) MM	POIDS KG
POGHMB	2	13,5	16	34	13	22	51	32	89	82	58	13	0,42
POGHMB	3,25	16	19	40	16	27	64	43	110	98	75	17	0,74
POGHMB	4,75	19	22	46	19	31	76	51	129	114	89	19	1,18
POGHMB	6,5	22	25	52	22	36	83	58	144	130	102	22	1,77
POGHMB	8,5	25	28	59	25	43	95	68	164	150	118	25	2,58
POGHMB	9,5	28	32	66	28	47	108	75	185	166	131	27	3,66
POGHMB	12	32	35	72	32	51	115	83	201	178	147	30	4,91
POGHMB	13,5	35	38	80	35	57	133	92	227	197	162	33	6,54
POGHMB	17	38	42	88	38	60	146	99	249	202	175	19	8,19
POGHMB	25	45	50	103	45	74	178	126	300	249	216	23	14,2
POGHMB	35	50	57	116	50	83	197	138	334	269	238	26	19,9
POGHMB	42,5	57	65	130	57	95	222	160	377	301	274	29	28,3
POGHMB	55	65	70	145	65	105	260	180	433	330	310	32	39,6
POGHMB	85	75	83	162	73	127	329	190	527	380	340	40	62

- Corps et axe en acier haute résistance, grade 80, trempé et revenu
- Coefficient de sécurité : 5 fois la CMU
- Convient pour une utilisation à basse température, jusqu'à -60°C
- Axe boulonné : parfait en ca de risque de rotation de l'axe
- Convient aux montages mono et multi-brins
- Conforme à un large éventail de certifications
- Certificat : 2.1 | 2.2 | 3.1 | MTCa | DNV-GL 2.7-1a | DNV-GL 2.7-1b | ABS | CE



SUPERPRO

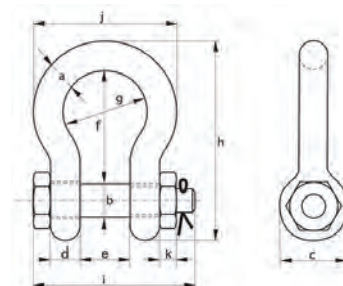

MANILLES LYRES BOULONNÉES GOUPILLÉES BIGMOUTH®

RÉFÉRENCE	CMU T	Ø CORPS (A) MM	Ø AXE (B) MM	Ø OEIL (C) MM	LARGEUR DE L'OEIL (D) MM	LARGEUR INT. (E) MM	LONGUEUR INT. (F) MM	LARGEUR DE L'ARC (G) MM	LONGUEUR (H) MM	LONGUEUR AXE (I) MM	LARGEUR (J) MM	ÉPAISSEUR ÉCROU (K) MM	POIDS KG
ASGHMB	4,75	22	25	52	22	63	112	88	173	157	132	22	
ASGHMB	6,5	25	28	59	25	75	135	105	204	183	155	25	3,14
ASGHMB	8,5	28	32	66	28	82	148	115	225	205	171	27	4,36
ASGHMB	9,5	32	35	72	32	90	162	126	248	224	190	30	5,95
ASGHMB	12	35	38	79	35	100	180	140	274	245	210	33	7,87
ASGHMB	16	38	42	88	38	106	216	159	319	248	235	19	10,2
ASGHMB	25	45	50	103	45	127	248	175	370	296	265	23	16,7
ASGHMB	30	50	57	118	50	146	273	207	411	332	307	26	25
ASGHMB	55	65	70	145	65	165	314	213	487	391	343	32	45
ASGHMB	75	83	83	164	83	184	330	254	537	460	420	39	70

- Corps et axe en acier haute résistance, grade 80, trempé et revenu
- Coefficient de sécurité : 6 fois la CMU
- Parfait pour une utilisation avec de larges points de connexion grâce à la grande ouverture de la manille
- Idéal pour les opérations de remorquage
- Convient aux montages mono et multi-brins
- Certificats : 2.1 | 2.2 | 3.1 | MTCa | CE



SUPERPRO

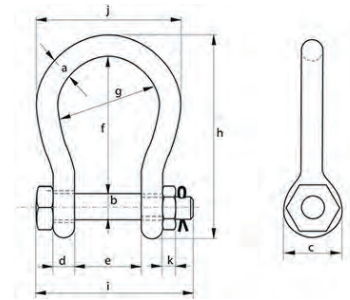



MOUSQUETONS & MAILLONS



MOUSQUETONS ALPINS DIN 5299

RÉFÉRENCE	CMU T	Ø MM	Ø OEIL MM	OUVERTURE (C) MM	LONGUEUR (L) MM	POIDS KG
MAG05	0,05	5	8	7	50	0,016
MAG06	0,09	6	8,5	7,5	60	0,026
MAG07	0,15	7	9,5	9	70	0,044
MAG08	0,19	8	12	10	80	0,062
MAG09	0,23	9	12,8	10,5	90	0,092
MAG10	0,31	10	15	12	100	0,126
MAG11	0,34	11	19	16	120	0,192
MAG12	0,38	12	22	21	140	0,256

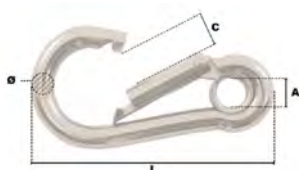

MOUSQUETONS ALPINS À OEIL DIN 5299

RÉFÉRENCE	CMU T	Ø MM	Ø OEIL MM	OUVERTURE (C) MM	LONGUEUR (L) MM	POIDS KG
MA005	0,5	5	7,8	7	50	0,017
MA006	0,9	6	7,8	7,5	60	0,028
MA007	0,19	8	10,8	10	80	0,07
MA008	0,31	10	14	12	100	0,1303

VOIR ÉGALEMENT LES AUTRES
MOUSQUETONS DANS LA
FAMILLE **SÉCURITÉ EPI À**
PARTIR DE LA PAGE 8|15

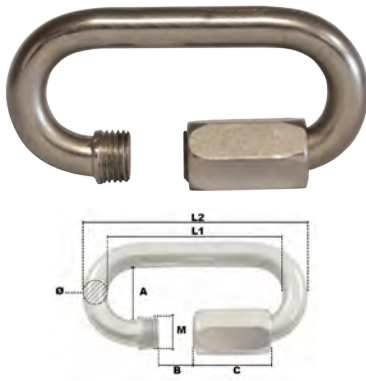

MAILLONS RAPIDES À PETITE OUVERTURE

RÉFÉRENCE	CMU T	Ø MM	A MM	B MM	C MM	M MM	L1 MM	L2 MM	POIDS KG
MRP003	0,05	3	8,5	4	9	4	25	31	0,0051
MRP003.5	0,1	3,5	10	5	11	5	29	36	0,0079
MRP004	0,18	4	11,5	5,5	12,5	6	31,5	39,5	0,0117
MRP005	0,28	5	13	6,5	16	7	39,5	49,5	0,0205
MRP006	0,4	6	14,5	7,5	19	9	45	57	0,0345
MRP007	0,55	7	16	8,5	21,5	10	52	66	0,051
MRP008	0,7	8	17,5	11	24	11	58	74	0,077
MRP009	0,9	9	19	11	26	12	62	80	0,1025
MRP010	1,1	10	20,5	12	29	13	69	89	0,137
MRP012	1,5	12	23,5	15	33	15	80,5	104,5	0,232
MRP014	2,2	14	26,5	17	38,5	17	93	121	0,365
MRP016	2,9	16	29,5	19	45	19	108	140	0,562
MRP018	3,5	18	32,5	23	52	22	121	157	0,7932
MRP020	4	20	34,5	26	60	24	137,5	177,5	1,1



MAILLONS RAPIDES À GRANDE OUVERTURE

RÉFÉRENCE	CMU T	Ø MM	A MM	B MM	C MM	M MM	L1 MM	L2 MM	POIDS KG
MRG003	0,045	3	8,5	8,5	13,5	4	33,5	39,5	0,0067
MRG003.5	0,09	3,5	10	10	16	5	39	46	0,0102
MRG004	0,16	4	11,5	11,5	19	6	45	53	0,015
MRG005	0,25	5	13	13	22	7	52	62	0,025
MRG006	0,35	6	14,5	14,5	25	9	58,5	70,5	0,041
MRG007	0,5	7	16	16	28	10	65	79	0,06
MRG008	0,65	8	17,5	17,5	31,5	11	72	88	0,091
MRG009	0,8	9	19	19	33	12	77	95	0,118
MRG010	1	10	20,5	20,5	36	13	85,5	105,5	0,157
MRG012	1,25	12	23,5	23,5	43	15	100	124	0,268
MRG014	2	14	26,5	26,5	49	17	114	142	0,42
MRG016	2,5	16	29,5	29,5	54	19	129	161	0,63
MRG018	3	18	32,5	32,5	62	22	140,5	176,5	0,8792
MRG020	3,6	20	34,5	35,5	71	24	158,5	198,5	1,22



POULIES, MOUFLES & RÉAS



INSTRUCTIONS POUR L'UTILISATION DES POULIES ET DES MOUFLES

Une poulie, un moufle c'est quoi ? Comment déterminer le produit ?

1 Connaître l'utilisation de la poulie et du moufle.

Le secteur d'activité : bâtiment, off shore, industrie, nucléaire...

Par exemple, en France dans les BTP, le rapport 22 est exigé par le décret du 8/1/65.

Dans l'industrie, il existe une classification FEM (Fédération Européenne de Manutention) qui détermine des coefficients de sécurité et différents rapports d'enroulement en fonction des groupes d'utilisation.

• Le moufle est-il utilisé en levage ou en traction ?

En levage : coefficient de sécurité = 5 : 1 mini.

En traction : coefficient de sécurité = 2 ou 2,5.

• La poulie est-elle destinée à des installations fixes ou démontables ?

Ceci permettra de choisir le type de suspente dont vous aurez besoin pour l'accrochage : manille pour installation fixe, crochet à linguet pour des installations démontables ou chape.

2 Évaluer la charge à lever.

Charges s'exerçant sur les moufles

La charge de travail maximum des moufles indique la charge maximum que l'on peut exercer sur le moufle et les accessoires s'y rattachant. Cette valeur peut différer du poids que l'on cherche à lever ou à tirer au moyen de l'installation. Il s'avère nécessaire de déterminer la charge totale s'exerçant sur chaque moufle faisant partie de l'installation pour obtenir les spécifications correctes de chacun.

Un moufle unique servant à modifier la direction de la traction peut se trouver soumis à des charges qui sont totalement différentes du poids soulevé ou tiré.

La charge totale varie selon l'angle qui existe entre les garants (brins) entrants et sortants du moufle.

Le tableau suivant indique le coefficient de correction, à multiplier par la traction par câble, pour

Coefficients de correction angulaire (multiplicateur)			
Angle	Coefficient	Angle	Coefficient
0	2	45	1,84
10	1,99	50	1,81
20	1,97	60	1,73
30	1,93	70	1,64
40	1,87	75	1,59

Tenir compte des effets dynamiques qui s'ajoutent à la charge au moment du décollement.

3 Connaître le câble utilisé.

Diamètre, résistance et composition de celui-ci.

4 Connaître la capacité ainsi que la vitesse du treuil utilisé.

Ceci permettra de déterminer le nombre de réas du mouflage et le type de palier à utiliser (bague bronze ou roulements).

5 Déterminer le poids d'affalement.

C'est-à-dire le poids nécessaire au moufle pour compenser le poids des câbles lors de la descente à vide.

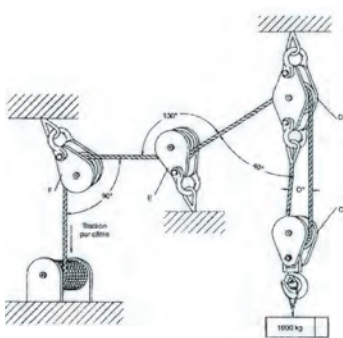

obtenir la charge totale s'exerçant sur le moufle.

• Pour calculer la charge totale sur le moufle mobile C
C = 500 kg x 2 = 1000 kg
(traction par câble) x (coefficient pour angle de 0°)

• Pour calculer la charge totale sur le moufle fixe D
D = 500 kg x 1,87 + 500 kg = 1435 kg
(traction par câble) x (coefficient pour angle de 40°) + (charge au ringot)

• Pour calculer la charge totale sur le moufle E
E = 500 kg x 0,84 = 420 kg
(traction par câble) x (coefficient pour angle de 130°)

• Pour calculer la charge totale sur le moufle F
F = 500 kg x 1,41 = 705 kg
(traction par câble) x (coefficient pour angle de 90°)

Angle	Coefficient	Angle	Coefficient
80	1,53	135	0,76
90	1,41	140	0,68
100	1,29	150	0,52
110	1,15	160	0,35
120	1	170	0,17
130	0,84	180	0

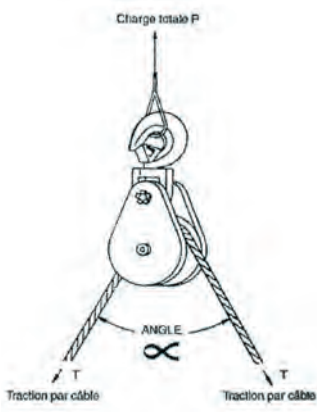

Classification des appareils de levage

Afin d'assurer la sécurité réelle des utilisateurs, sans surdimensionner les appareils, norme ISO 4301 et les règles FEM (Fédération Européenne de Manutention), définissent 8 groupes d'utilisation, de M1 à M8.

Les critères de sélections sont :

L'ÉTAT DE CHARGE

Très léger : mécanisme levant exceptionnellement la charge de service et couramment des charges très faibles.

Léger : mécanisme ne levant que rarement la charge de service et couramment des charges de l'ordre de 1/3 de la charge de service.

Moyen : mécanisme levant assez rarement la charge de service et couramment des charges comprises entre 1/3 et 2/3 de la charge de service.

Lourd : mécanisme levant fréquemment la charge de service.

LA DURÉE D'UTILISATION

Par durée d'utilisation d'un mécanisme de levage, on entend la durée pendant laquelle il est effectivement en mouvement. Elle est exprimée en heures. Pour la calculer, on prend la durée moyenne d'utilisation journalière x 2500 jours.

COEFFICIENTS DE SÉCURITÉ FEM

Les coefficients FEM sont au minimum, suivant les groupes : 3,2 (M1 à M4) - 3,6 (M5) - 4 (M6) - 4,5 (M7) - 5 (M8).

Les coefficients standards sont en pratique supérieurs. Avec un coefficient minimum à 4, l'essai statique à deux fois la charge est toujours satisfait, en raison des aciers utilisés.

Pour les appareils de CMU inférieures à 4 tonnes, ces coefficients sont majorés, pour tenir compte du fait que les risques de méconnaissance de la charge réelle augmentent. Ces exemples font abstraction des calculs concernant les poids d'affalement. Pour les calculs plus pointus, nous consulter.

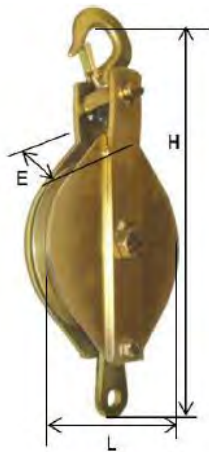

MOUFLES FIXES 1 RÉA

- Finition zinguée bichromatée
- Suspente par crochet émerillon et linguet de sécurité
- Traverse oscillante, ringôt en pied de poulie
- Coefficient de sécurité : 4 minimum

RÉFÉRENCE	CMU T	Ø CÂBLE MM	Ø RÉAS MM	DIMENSIONS MM			POIDS KG
				L	H	E	
PCAB105-06	0,25	5-6	80	85	220	54	1,8
PCAB107-08	0,5	7-8	80	85	220	60	2,5
PCAB108-10	1	8-10	100	105	290	80	3,5
PCAB110-12	2	10-12	150	155	425	102	6,8
PCAB113-15	3	13-15	200	205	530	125	8,8
PCAB116-18	5	16-18	250	255	615	145	20
PCAB120-22	8	20-22	300	305	700	155	35
PCAB124-28	12	24-28	400	405	900	170	85

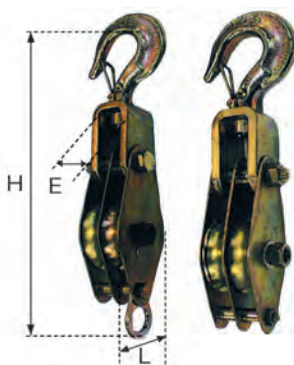

MOUFLES FIXES 2 RÉAS

- Finition zinguée bichromatée
- Suspente par crochet émerillon et linguet de sécurité
- Traverse oscillante, ringôt en pied de poulie
- Coefficient de sécurité : 4 minimum

RÉFÉRENCE	CMU T	Ø CÂBLE MM	Ø RÉAS MM	DIMENSIONS EN MM			POIDS KG
				L	H	E	
PCAB206-08	1	6-8	100-85	105	310	80	4,7
PCAB210-12	3	10-12	150-125	160	460	125	12
PCAB211-13	5	11-13	150-125	160	480	130	13
PCAB212-14	5	12-14	200-168	210	530	140	17,5
PCAB216-18	8	16-18	250-210	260	660	155	34

POULIES À CHAPE POUR CORDE

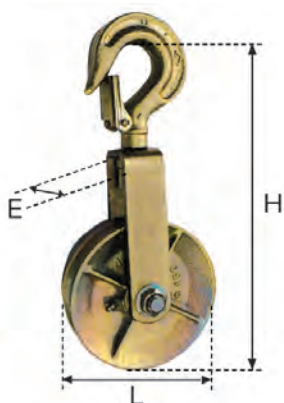

RÉFÉRENCE	CMU EN T	Ø C ORDE EN MM	Ø RÉAS EN MM	DIMENSIONS EN MM			POIDS EN KG		
				L	H	E	ALU.	FONTE	NYLON
PCORH12-14	0,15	12-14	60x19	60	140	45	0,36	0,36	0,36
PCORH16-18	0,25	16-18	80x21	80	185	50	0,63	0,83	0,63
PCORH20-22	0,5	20-22	95x24	95	200	58	0,81	1,4	0,82
PCORH24-26	1	24-26	145x30	145	270	72	-	2,3	1,4
PCORH28-30	1T5	28-30	160x31	160	285	74	-	3,4	1,78

POULIES À CHAPE POUR CÂBLE

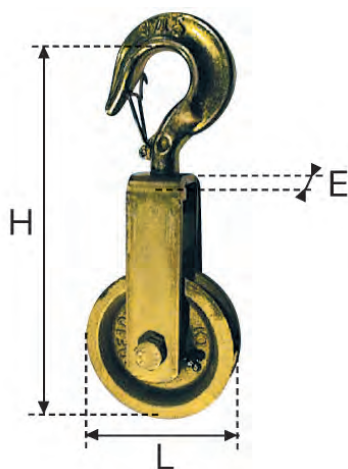

RÉFÉRENCE	CMU T	Ø CÂBLE MM	Ø RÉAS MM	DIMENSIONS EN MM			POIDS KG
				L	H	E	
PCABH06	0,25	6	80 x 22	80	190	53	1,19
PCABH08-10	0,5	8-10	100 x 25	100	195	50	1,9
PCABH10-12	1	10-12	150 x 30	150	310	68	2,1
PCABH14-16	2	14-16	200 x 30	200	380	85	4,59

POULIES CISEAUX OUVRANTES POUR CÂBLE

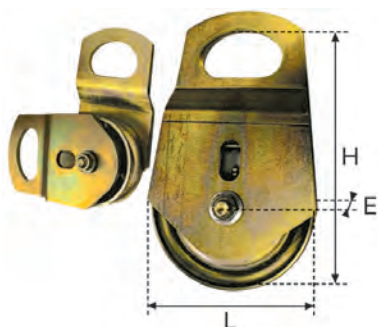

RÉFÉRENCE	CMU T	Ø CÂBLE MM	Ø RÉAS MM	DIMENSIONS MM			POIDS KG
				L	H	E	
PCABC08-10	1,6	8-10	100 x 25	105	185	55	2,2
PCABC11-13	3,2	11-13	100 x 30	105	185	55	4
PCABC14-17	5	14-17	200 x 30	205	315	95	8,6

POULIES PRÉDALLE POUR CÂBLE

- Réa Ertalon
- Bague bronze
- Finition zinguée bichromatée
- Poulie de compensation

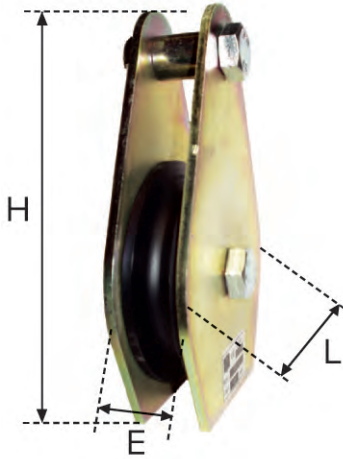

RÉFÉRENCE	CMU T	Ø CÂBLE MM	Ø RÉAS MM	DIMENSIONS MM			POIDS KG
				L	H	E	
PCABP1D80	1	8-10	80 x 24	90	140	44	0,7
PCABP1D100	1	8-10	100 x 24	110	176	45	1,1
PCABP1.5	1,5	11-14	150 x 30	160	267	55	3,5
PCABP2.5	2,5	11-14	150 x 30	160	267	55	4
PCABP5	5	11-14	150 x 30	160	267	65	4,9

POULIES OUVRANTES POUR CÂBLE

- Réa monté sur bague bronze
- Flasques emboutis "guide câble" évitant les angles vifs et résistants aux chocs



RÉFÉRENCE	CMU T	Ø CÂBLE MM	Ø RÉAS MM	DIMENSIONS MM			POIDS KG
				L	H	E	
PCABO05-06	0,25	5 - 6	80	102	230	50	1,7
PCABO07-08	0,5	7 - 8	80	102	230	50	1,8
PCABO08-10	1	8 - 10	100	122	250	80	2,9
PCABO10-12	2	10 - 12	150	185	385	95	6,3
PCABO13-15	3	13 - 15	200	240	430	95	8,9
PCABO16-18	5	16 - 18	250	270	420	120	19

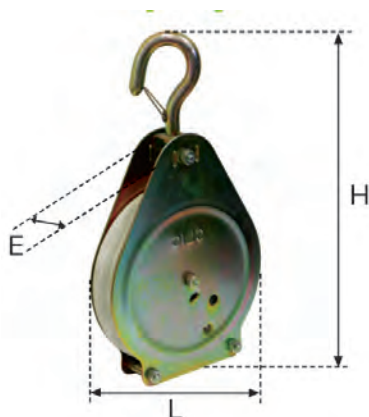

POULIES "CLIC" AVEC ARRÊT AUTOMATIQUE POUR CORDE

- Levée des charges sans danger
- Perte de contrôle minimisée par son système d'encliquetage qui se reprend en cours de montée
- Finition zinguée bichromatée

RÉFÉRENCE	CMU T	Ø CORDE MM	Ø RÉAS MM	DIMENSIONS MM			POIDS KG
				L	H	E	
PCORK20-26	0,1	20-26	220	235	430	70	3,25

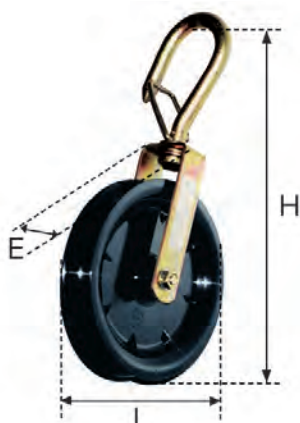

POULIES LIBRES POUR CORDE

- Poulie de renvoi avec réa sur bague nylon
- Très légère
- Grand crochet qui s'adapte en toute sécurité sur les tubes d'échafaudage
- Finition zinguée bichromatée

RÉFÉRENCE	CMU T	Ø CORDE MM	Ø RÉAS MM	DIMENSIONS MM			POIDS KG
				L	H	E	
PCORL32	0,1	Maxi. 32	200	200	350	88	2,14

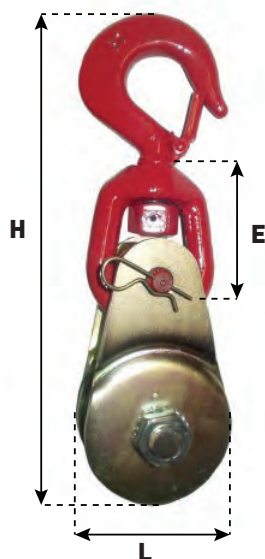

POULIES DE TRACTION OU DE RENVOI ET "OFF SHORE" POUR CÂBLE

RÉFÉRENCE	CMU T	Ø CÂBLE MM	Ø RÉAS MM	DIMENSIONS MM			POIDS KG
				L	H	E	
PCABOS1D80	1	7.5-8	80	86	254	50	2,5
PCABOS2D80	2	9-11	80	86	285	65	3,6
PCABOS3D110	3	12-16	110	120	342	82	7,2
PCABOS5D110	5	12-16	110	120	390	82	8,1
PCABOS5D150	5	16-20	150	160	425	82	11
PCABOS8D150	8	16-20	150	160	450	105	18
PCABOS12D150	12,5	20-24	150	160	525	145	25
PCABOS12D200	12,5	24-28	200	210	600	145	33
PCABOS15D400	15	24-28	400	420	850	180	82
PCABOS25D400	25	Sur demande					81
PCABOS32D335	32	44	335	335	1020	170	122

RÉAS ACIER POUR CÂBLE

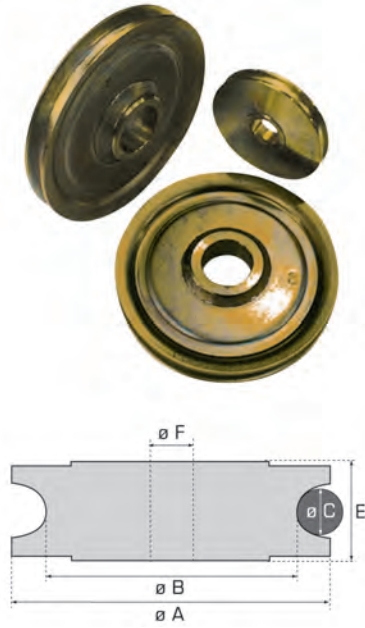

Comprendre la référence article

R	Réa	A	Acier	BB	Bague bronze	14	Ø câble / corde
P	Polyamide	RL	Roulement	SB	Sans bague		
B	Bronze						

RÉFÉRENCE	CMU T	DIMENSIONS MM					POIDS KG
		CÂBLE Ø C	A	B	E	F	
RABB60.4-5	0,4	4 - 5	60	50	10	10	0,15
RABB80.5-6	0,4	5 - 6	80	70	12	12	0,28
RABB80.5-8	1	5 - 8	80	65	22	16	0,64
RABB80.9-11	1	9 - 11	80	60	28	20	0,94
RABB100.6-7	1	6 - 7	100	85	16	16	0,67
RABB100.8-10	1,6	8 - 10	100	80	25	16	1
RABB100.14-16	5	14 - 16	110	76	35	35	1,6
RABB120.7-8	1,5	7 - 8	120	100	18	18	1
RABB150.9-11	2	9 - 11	150	120	25	20	1,9
RABB150.12-14	2	12 - 14	150	120	30	20	2
RABB150.16-20	5	16 - 20	150	116	35	35	3,2
RABB150.16-20B	5	16 - 20	150	110	42	50	2,8
RABB150.20-24	8	20 - 24	150	110	45	50	3,5
RABB200.12-13	3	12 - 13	200	170	25	25	2,7
RABB200.14-16	3	14 - 16	200	170	30	20	3
RABB200.16-20	8	16 - 20	200	160	45	50	6
RABB200.16-20B	3,4	16 - 20	200	160	35	35	3,7
RABB250.24-28	8	24 - 28	200	160	45	50	5,6
RABB250.13-14	4	13 - 14	250	210	30	30	4,5
RABB250.16-18	4	16 - 18	250	210	35	35	4,2
RABB300.16-18	6	16 - 18	300	260	35	35	7,5
RABB300.20-22	6	20 - 22	300	250	45	50	12,1
RABB350.16-20	6	16 - 20	350	300	40	35	12,5
RABB350.20-24	6	20 - 24	350	300	45	50	11,5
RABB400.24-28	8	24 - 28	400	344	50	60	16,9

RÉAS POLYAMIDE POUR CORDE



RÉFÉRENCE	DIMENSIONS MM						POIDS KG
	CORDE Ø C	Ø A	Ø B	D	E	Ø F	
RPSB03	3	25	17,5	9	10	5,2	0,004
RPSB8	8	35	25	13	14	5,2	0,006
RPSB04	4	39	35	7,5	8,5	6,2	0,008
RPSB5	5	46	36	9,5	10,2	6,2	0,01
RPSB6	6	62	43	14	16,5	12,2	0,04
RPSB10	10	76	61	15	25	12,2	0,04
RPSB6L	6	80	59	19	24,5	12,2	0,08
RPSB8L	8	100	78	19	25	12,5	0,08
RPSB10L	10	120	98	19	25	12,5	0,12
RPSB10XL	10	140	118	19	25	12,5	0,16
RPSB6XL	6	174	154	17,5	17,5	35	0,33



PIÈCES DE RECHANGE



RECHANGES LINGUET TÔLE TYPE S4320

RÉFÉRENCE	CMU CROCHET T	DIMENSIONS MM			POIDS KG
		P	D	L	
RLCN01.25	1,25	12,7	3,8	36,6	0,01
RLCN01.6	1,6	13,7	4,3	39,6	0,02
RLCN02.5	2	16	4,3	42,2	0,02
RLCN05.4	3,2	16,8	4,3	48,5	0,03
RLCN08	5,4	21,1	5,1	58,5	0,05
RLCN11.5	8	26,4	5,1	73,2	0,07
RLCN22	11,5	31,8	6,85	90,5	0,13
RLCN30	16	34,3	6,85	97	0,15
RLCN37	22	42,2	9,9	132	0,38

Les linguets sont fournis en pièces détachées avec les instructions de montage.



RECHANGES LINGUET TÔLE TYPE SS-4055

RÉFÉRENCE	CMU CROCHET T	DIMENSIONS EN MM				POIDS KG
		P	D	L	E	
RLCA01.25	1,25	9,65	4,05	36,6	15	0,01
RLCA01.6	1,6	9,65	4,05	40,6	15	0,01
RLCA02.5-3.2	2,5 - 3,2	11,9	4,85	46,7	20,8	0,01
RLCA05.4	5,4	14,2	4,3	61	25,4	0,05
RLCA08	8	14,7	5,1	75,5	30,7	0,05
RLCA11.5-16	11,5 - 16	15	6,86	93	38,1	0,08
RLCA22	22	21,1	9,9	125	48,3	0,18
RLCA31.5	30	23,9	13,2	149	65	0,29
RLCA37-45	37-45	55,5	9,9	165	97,5	0,51
RLCA60	60	84	13,2	200	105	0,8

Fabriqué en acier inoxydable avec écrous en acier cadmié

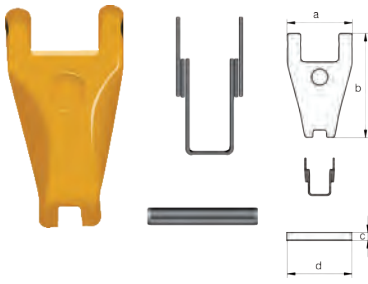

FABRICATION
FRANÇAISE

RECHANGES LINGUET FORGÉ

RÉFÉRENCE	LARGEUR (A) MM	LONGUEUR (B) MM	DIA AXE (C) MM	LONGUEUR AXE (D) MM	POIDS UNITAIRE
RLFE0	24	44	4	24	0,03
RLFE1	31	55	5	30	0,07
RLFE2	41	65	5	40	0,11
RLFE3	41	79	6	40	0,18
RLFE4	46	81	6	45	0,22
RLFE5	50	100	8	50	0,33
RLFE6	55	119	10	55	0,55
RLFE7	51	117	8	68	0,19
RLFE8	60	141	8	74	0,34



FABRICATION
FRANÇAISE

RECHANGES DE VERROUS À CROCHETS AUTOMATIQUES

RÉFÉRENCE	LONGUEUR AXE (A) MM	Ø AXE (B) MM	LARGEUR (C) MM	POIDS UNITAIRE KG
RSE1	22	6	28	0,02
RSE2	25	6	31	0,03
RSE3	32	8	37	0,05
RSE4	40	10	47	0,1
RSE5	55	10	58	0,2

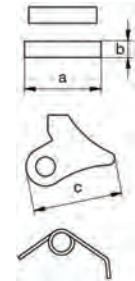

CHAÎNES MAILLES LONGUES ZINGUÉES DIN 5685C



RÉFÉRENCE	Ø CHÂÎNE MM	CHARGE INDICATIVE T	DIMENSIONS MM	POIDS KG/ML
CGB02	2	0,025	22 x 4	0,07
CGB02.5	2,5	0,04	24 x 5	0,15
CGB03	3	0,06	26 x 6	0,16
CGB03.5	3,5	0,075	28 x 7	0,22
CGB04	4	0,1	32 x 8	0,225
CGB04.5	4,5	0,125	34 x 9	0,22
CGB05	5	0,155	35 x 10	0,223
CGB06	6	0,23	42 x 12	0,226
CGB08	8	0,4	52 x 16	0,216
CGB10	10	0,62	65 x 20	0,164

ATTENTION:
Ne pas utiliser
cette chaîne
en levage

CHAÎNES DE CHARGE CALBRÉES - NORME 26011

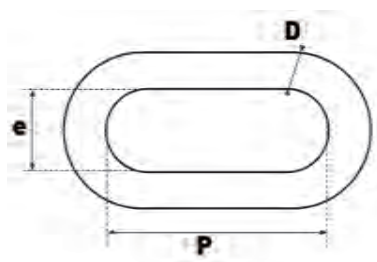

RÉFÉRENCE		CC4	CC5	CC6	CC7	CC8	CC9	CC10	CC12	CC14	CC16	CC18	CC20	CC22	CC24	CC26	CC30
Ø D EN MM		4	5	6	7	8	9	10	12	14	16	18	20	22	24	26	30
PAS "P" EN MM		12	15	18	21	24	27	30	36	42	48	54	60	66	72	78	90
LARGEUR INT. "E" EN MM		5,2	6,5	7,8	9,1	10,4	11,7	13	15,6	18,2	20,8	23,4	26	29,6	31,2	33,8	39
DOUBLE SECTION MM/MM		25,1	39,2	56,5	76,9	100,5	127,1	157	226	308	402	509	626	760	904	1062	1414
POIDS DU M EN KG		0,35	0,54	0,78	1,06	1,39	1,76	2,17	3,12	4,25	5,55	7,03	8,68	10,50	12,5	14,67	19,53
CLASSE 32 QUALITÉ L	SERVICE K (164 N/MM ²)	165K	255K	370K	500K	655K	830K	1025K	1475K	2010K	2625K	3000K	4000K	4860K	5750K	6800K	9050K
	ÉPREUVE DAN 26011 (160 N/MM ²)	402	627	904	1230	1608	2034	2512	3616	4928	6432	8144	10016	12160	14464	16992	22694
	RUPTURE DAN (320 N/MM ²)	803	1254	1808	2461	3216	4067	5024	7232	9856	12864	16288	20032	24320	28928	33984	45248
CLASSE 40 QUALITÉ M	SERVICE (180 N/MM ²)	205K	320K	460K	630K	820K	1035K	1280K	1845K	2515K	3280K	3800K	4600K	6000K	7200K	8500K	11310K
	ÉPREUVE DAN 26011 (200 N/MM ²)	502	784	1130	1538	2010	2542	3140	4520	6160	8040	10180	12520	15200	18080	21240	28280
	RUPTURE DAN (400 N/MM ²)	1004	1568	2260	3076	4020	5084	6280	9040	12320	16080	20360	25040	30400	31660	42480	56560
CLASSE 50 QUALITÉ P	SERVICE (100 N/MM ²)	255K	400K	575K	785K	1025K	1295K	1600K	2270K	3140K	4100K	5000K	6260K	7600K	9000K	10260K	14100K
	ÉPREUVE DAN 26011 (250 N/MM ²)	628	980	1413	1923	2513	3178	3925	5650	7700	10050	12725	15650	19000	22600	26550	35350
	RUPTURE DAN (500 N/MM ²)	1255	1960	2825	3845	5025	6355	7850	11300	15400	20100	25450	31300	38000	45200	51300	70700
CLASSE 63 QUALITÉ S	SERVICE (126 N/MM ²)	320K	505K	725K	990K	1290K	1635K	2020K	2900K	3960K	5165K	6410K	7880K	9570K	11390K	13380K	17800K
	ÉPREUVE DAN 26011 (315 N/MM ²)	791	1235	1780	2422	3166	4004	4946	7119	9702	12663	16034	19719	23940	28476	33453	44541
	RUPTURE DAN (630 N/MM ²)	1583	2470	3560	4845	6332	8007	9891	14238	19404	25326	32067	39438	47880	56952	66906	89082
CLASSE 80 QUALITÉ T	SERVICE (160 N/MM ²)	410K	640K	920K	1255K	1640K	2075K	2560K	3688K	5025K	6580K	8144K	10016K	12160K	14464K	16990K	22620K
	ÉPREUVE DAN 26011 (400 N/MM ²)	1004	1568	2260	3076	4020	5084	6280	9040	12320	16080	20360	25040	30400	36160	42480	56560
	RUPTURE DAN (800 N/MM ²)	2008	3136	4520	6152	8040	10168	12560	18080	24640	32160	40720	50080	60800	72320	84960	113120

Pour d'autres dimensions, nous consulter



**CONTRÔLE &
RÉPARATION DE
VOS ÉQUIPEMENTS**
dans nos ateliers



ACCESSOIRES INOX

ANNEAUX DE LEVAGE MÂLES INOX DIN 580 - AISI 316



RÉFÉRENCE	CMU T	FILETAGE	A MM	B MM	C MM	F MM	E MM	L MM	L1 MM	POIDS KG
ALMI06	0,18	M6	20	36	20	6	8	36	13	0,05
ALMI08	0,3	M8	20	36	20	6	8	36	13	0,06
ALMI10	0,5	M10	25	45	25	8	10	45	17	0,115
ALMI12	0,8	M12	30	54	30	10	12	53	20,5	0,19
ALMI14	1,1	M14	30	54	30	10	12	53	20,5	0,19
ALMI16	1,5	M16	35	63	35	12	14	62	27	0,28
ALMI20	2,4	M20	40	72	40	14	16	71	30	0,45
ALMI24	3,6	M24	50	90	50	18	20	90	36	0,9



ANNEAUX DE LEVAGE FEMELLES INOX DIN 582 - AISI 316



RÉFÉRENCE	CMU T	FILETAGE	A MM	B MM	C MM	E MM	F MM	L MM	POIDS KG
ALFI06	0,18	M6	20	36	20	8	8,5	36	0,055
ALFI08	0,3	M8	20	36	20	8	8,5	36	0,05
ALFI10	0,5	M10	25	45	25	10	10	45	0,09
ALFI12	0,8	M12	30	54	30	12	11	53	0,155
ALFI14	1,1	M14	30	54	30	12	11	53	0,165
ALFI16	1,5	M16	35	63	35	14	13	62	0,25
ALFI20	2,4	M20	40	72	40	16	16	71	0,36
ALFI24	3,6	M24	50	90	50	20	20	90	0,72
ALFI27	2,5	M27	50	90	50	20	20	90	0,7

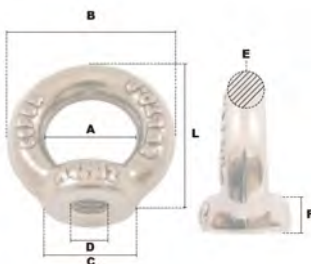

ANNEAUX DE LEVAGE DOUBLE ARTICULATION "DSR" EN INOX



Version mâle

- Pour réaliser des levages avec rotation de charges
- Double articulation assure l'alignement parfait avec l'élingue
- Capable de se retourner sous charge
- Articulé à 180° avec possibilité de rotation à 360°
- En acier inoxydable, résistance optimale à la corrosion
- Coefficient de sécurité : 5
- Certification ISO 14001 et ISO 9001
- Disponible en version mâle ou femelle
- Filetage UNC disponible
- Livraison avec notice d'instruction et certificat de conformité
- Possibilité de sur-mesure, nous consulter

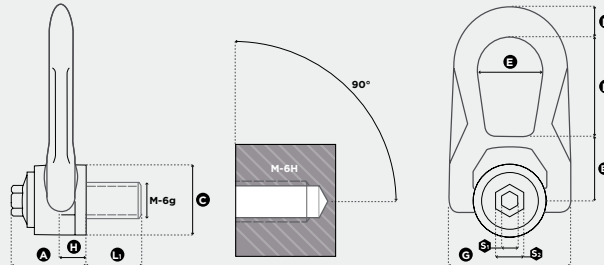

Version femelle

DISPONIBLE DU DIAMÈTRE 8 À 22 (REF:ALOIFUP)

RÉFÉRENCE	DIAMÈTRE MM	CMU T	STANDARD L1 MM	COUPLE SERRAGE nM	DIMENSIONS MM										POIDS KG
					S1	S2	A	B	C	D	E	F	G	H	
AL01o6UP	M 6 (x1)	0,1	15	4	8	16	32	30	30	39	28	13	53	9,5	0,3
AL01o8UP	M 8 (x1,25)	0,3	16	6	8	16	32	30	30	39	28	13	53	9,5	0,3
AL011oUP	M 10 (x1,50)	0,5	16	10	8	16	32	30	30	39	28	13	53	9,5	0,3
AL0112UP	M 12 (x1,75)	0,8	19	15	8	16	32	30	30	39	28	13	53	9,5	0,3
AL0114UP	M 14 (x2)	1	29	30	8	20	44	40	45	53	38	17	76	13	0,9
AL0116UP	M 16 (x2)	1,4	26	50	8	20	44	40	45	53	38	17	76	13	0,9
AL0118UP	M 18 (x2,5)	1,4	30	70	8	20	44	40	45	53	38	17	76	13	1
AL012oUP	M 20 (x2,5)	1,4	30	100	8	20	44	40	45	53	38	17	76	13	1
AL0122UP	M 22 (x2,5)	2,2	42	120	14	24	62	55	58	83	56	25	115	19	2,5
AL0124UP	M 24 (x3)	2,7	42	160	14	24	62	55	58	83	56	25	115	19	2,6
AL0127UP	M 27 (x3)	2,8	42	200	14	24	62	55	58	83	56	25	115	19	2,7
AL013oUP	M 30 (x3,5)	3	47	250	14	24	62	55	58	83	56	25	115	19	2,8



PRODUITS SPÉCIFIQUES SUR-MESURE
 SUR L'ENSEMBLE DE LA GAMME DE PRODUITS CODIPRO



ANNEAUX DE LEVAGE DOUBLE ARTICULATION "DSS" EN INOX



Version mâle

- Pour réaliser des levages avec rotation de charges
- Double articulation assure l'alignement parfait avec l'élingue
- Capable de se retourner sous charge
- Articulé à 180° avec possibilité de rotation à 360°
- En acier inoxydable, résistance optimale à la corrosion
- Coefficient de sécurité : 4 ou 5
- Certification ISO 14001 et ISO 9001
- Filetage UNC disponible
- Disponible en version mâle ou femelle
- Livraison avec notice d'instruction et certificat de conformité
- Possibilité de sur-mesure, nous consulter

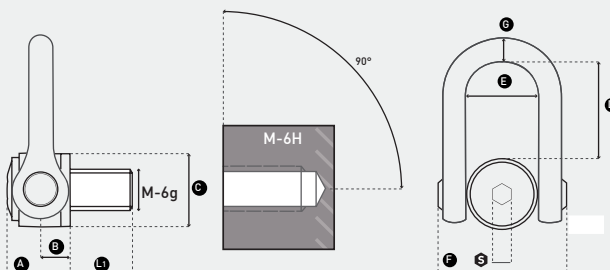

Version femelle

DISPONIBLE DU DIAMÈTRE 24 À 36 (REF:ALDAIFUP)

RÉFÉRENCE	DIAMÈTRE MM	COEFFICIENT DE SÉCURITÉ	CMU T	STANDARD L1 MM	COUPLE SERRAGE nM	DIMENSIONS MM								POIDS KG
						S	A	B	C	D	E	F	G	
ALDAI24UP	M 24 (x3)	5	2,7	36	160	19	61	31	70	104	73	149	30	5,2
ALDAI30UP	M 30 (x3,5)	5	3,5	45	250	19	61	31	70	104	73	149	30	5,2
ALDAI33UP	M 33 (x3,5)	5	3,5	50	250	19	61	31	70	104	73	149	30	5,2
ALDAI36UP	M 36 (x4)	5	5	54	320	19	61	31	70	104	73	149	30	5,2
ALDAI36x3UP	M 36 (x3)	5	5	54	320	19	61	31	70	104	73	149	30	5,2
ALDAI39UP	M 39 (x4)	5	5	54	320	19	61	31	70	104	73	149	30	5,4
ALDAI42UP	M 42 (x4,5)	5	6	63	400	19	61	31	70	104	73	149	30	5,4
ALDAI42x3UP	M 42 (x3)	5	6	63	400	19	61	31	70	104	73	149	30	5,4
ALDAI45UP	M 45 (x4,5)	4	6	63	400	19	61	31	70	104	73	149	30	5,7
ALDAI48UP	M 48 (x5)	4	6,4	68	600	19	79	38	90	125	91	182	41	11,0
ALDAI48x3UP	M 48 (x3)	4	6,4	68	600	19	79	38	90	125	91	182	41	11,0
ALDAI48x4UP	M 48 (x4)	4	6,4	68	600	19	79	38	90	125	91	182	41	11,0
ALDAI52UP	M 52 (x5)	4	6,4	68	600	19	79	38	90	125	91	182	41	11,2
ALDAI56UP	M 56 (x5,5)	4	8	78	600	19	79	38	90	125	91	182	41	11,3
ALDAI56x4UP	M 56 (x4)	4	8	78	600	19	79	38	90	125	91	182	41	11,4



ANNEAUX DE LEVAGE QUICKLIFT® DSR EN INOX



- Gain de temps à l'ancrage : jusqu'à 80% du temps économisé
- Simplicité de mise en place par son système Push & Click
- Filetage métrique ou UNC
- Pour réaliser des levages avec rotation de charges
- Double articulation assure l'alignement parfait avec l'élingue
- Capable de se retourner sous charge
- Articulé à 180° avec possibilité de rotation à 360°
- En acier inoxydable, résistance optimale à la corrosion
- Coefficient de sécurité : 5
- Certification ISO 14001 et ISO 9001

CODIPRO
ALIPA

Gradup

QLR
Quick Lift Ring



Filetage métrique

RÉFÉRENCE	DIAMÈTRE MM	CMU T	STANDARD L1 MM	TORQUE nM	DIMENSIONS MM									POIDS KG
					S2	A	B	C	D	E	F	G	H	
SS.QL.DSR M 8	8	0,25*	17,5	*	18	31	30	30	38	27	14	53	9,5	0,3
SS.QL.DSR M 10	10	0,4*	19,5	*	18	31	30	30	38	27	14	53	9,5	0,3
SS.QL.DSR M 12	12	0,65*	23	*	27	40	40	45	53	38	17	76	13	0,9
SS.QL.DSR M 14	14	0,7*	23	*	27	40	40	45	53	38	17	76	13	0,9
SS.QL.DSR M 16	16	1,05	27	15	27	40	40	45	53	38	17	76	13	0,9
SS.QL.DSR M 20	20	1,7*	30	*	40	55	55	60	83	55	25	115	19	2,6
SS.QL.DSR M 24	24	2,5*	36	*	40	55	55	60	83	55	25	115	19	2,6

Filetage UNC

RÉFÉRENCE	DIAMÈTRE MM	CMU lbs	STANDARD L1 MM	TORQUE nM	DIMENSIONS MM									POIDS KG
					S2	A	B	C	D	E	F	G	H	
SS.QL.DSR U 050	1/2"-13	1300*	23	-	27	40	40	45	53	38	17	76	13	0,9
SS.QL.DSR U 075	3/4"-10	3400*	30	-	40	55	55	60	83	55	25	115	19	2,6
SS.QL.DSR U 100	1"-8	5000*	36	-	40	55	55	60	83	55	25	115	19	2,6

En cours d'homologation



SERRE-CÂBLES À ÉTRIER INOX AISI 316



RÉFÉRENCE	Ø CÂBLE MM	FILETAGE	A MM	B MM	C MM	E MM	I MM	L MM	L1 MM	POIDS KG
SCI03	3	M4	21	12	9	5	9	12	7	0,137
SCI05	5	M5	25	18	9	5	11	14	8	0,24
SCI06	6	M6	30	19	10	6	15	19	10	0,38
SCI08	8	M6	33	20	10,5	6	16	22	10	0,45
SCI10	10	M8	38	22	11	6	19	22	13	0,75
SCI12	12	M10	43	25	13	6	23	30	17	1,308
SCI14	14	M10	46	27	17	7,5	25	30	17	1,6
SCI16	16	M10	53	31	18	8	28	32	17	2
SCI18	18	M12	59	33	20	8	30	38	19	2,767
SCI20	20	M12	60	34	22	9	33	38	19	3,132
SCI22	22	M12	64	34	23	9,5	37	42	19	3,29
SCI25	25	M12	70	40	24	10	40	46	19	4,19
SCI32	32	M16	92	46	37	14	54	52	24	8,68

SERRE-CÂBLES PLATS INOX DEUX BOULONS AISI 304

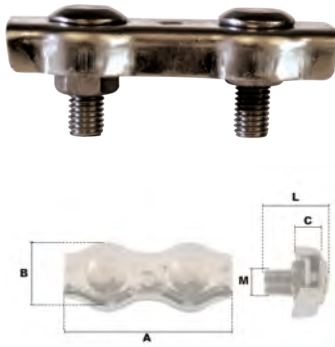

RÉFÉRENCE	Ø CÂBLE MM	FILETAGE	A MM	B MM	C MM	L MM	Ø CLÉ MM	POIDS KG
SC2Bl02	2	M4	37	12,6	5	13,5	7	0,092
SC2Bl03	3	M4	40	14	6,7	13,5	7	0,123
SC2Bl04	4	M5	43	17	7	17	8	0,229
SC2Bl05	5	M6	52	21	8,5	23	10	0,309
SC2Bl06	6	M6	60	25	10	23	10	0,544
SC2Bl08	8	M8	72	31	14	25,5	13	0,968
SC2Bl10	10	M110	84	35	15	27,5	17	1,925

COSSES CŒUR INOX AISI 316



RÉFÉRENCE	Ø CÂBLE MM	A MM	L MM	POIDS KG
CCl02	2	9,5	15,5	0,02
CCl03	3	10	16	0,024
CCl04	4	11	17	0,038
CCl05	5	13	20	0,048
CCl06	6	15	23	0,1
CCl08	8	18	29	0,2
CCl10	10	24	37	0,3
CCl12	12	29	50	0,4
CCl14	14	33	54	0,8
CCl16	16	37	64	1,2
CCl18	18	40	70	1,5
CCl20	20	45	75	1,8
CCl22	22	45	78	1,9
CCl24	24	49	79	2,1

MANILLES DROITES INOX AISI 316

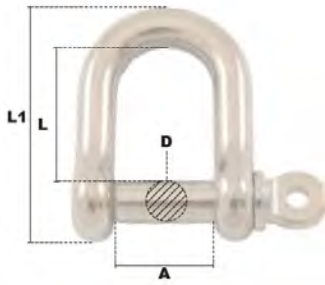

RÉFÉRENCE	CMU T	D MM	A MM	L MM	L1 MM	POIDS KG
MDI04	0,12	4	8	15	36	0,07
MDI05	0,19	5	10	23	33	0,015
MDI06	0,36	6	12	24	37	0,03
MDI08	0,54	8	16	30,6	50	0,06
MDI10	0,72	10	20	39	65	0,125
MDI12	1,08	12	24	49	72	0,2
MDI14	1,26	14	28	55	83	0,31
MDI16	1,68	16	32	65	89	0,51
MDI20	2,4	19	38	74	124	0,9
MDI25	3,06	25	50	99	150	1,74

MANILLES LYRES INOX AISI 316

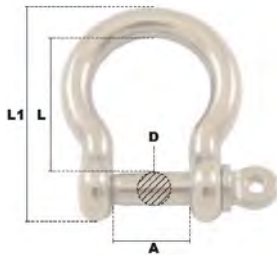

RÉFÉRENCE	CMU T	D MM	A MM	L MM	L1 MM	POIDS KG
MLI04	0,12	4	8	16	26	0,085
MLI05	0,19	5	10	20	30	0,015
MLI06	0,36	6	13	23	39	0,03
MLI08	0,54	8	17	30	52	0,08
MLI10	0,72	10	19	38	65	0,13
MLI12	1,08	12	24	48,9	78	0,245
MLI13	1,26	13	28	60	90	0,375
MLI16	1,68	16	32	64	103	0,45
MLI20	2,4	19	40	74	13	0,86



MAILLONS RAPIDES INOX PETITE OUVERTURE AISI 316L



RÉFÉRENCE	Ø MM	CMU T	A MM	B MM	C MM	M MM	L1 MM	L2 MM	POIDS KG
MRIP003	3	0,16	8,5	4	9	4	25	31	0,0053
MRIP003.5	3,5	0,22	10	5	11	5	29	36	0,0081
MRIP004	4	0,28	11,5	5,5	12,5	6	31,5	39,5	0,0120
MRIP005	5	0,45	13	6,5	16	7	39,5	49,5	0,0210
MRIP006	6	0,65	14,5	7,5	19	9	45	57	0,0354
MRIP007	7	0,9	16	8,5	21,5	10	52	66	0,0523
MRIP008	8	1,1	17,5	11	24	11	58	74	0,0790
MRIP009	9	1,4	19	11	26	12	62	80	0,105
MRIP010	10	1,8	20,5	12	29	13	69	89	0,1405
MRIP012	12	2,5	23,5	15	33	15	80,5	104,5	0,232
MRIP014	14	3,5	26,5	17	38,5	17	93	121	0,374
MRIP016	16	4,5	29,5	19	45	19	108	140	0,576

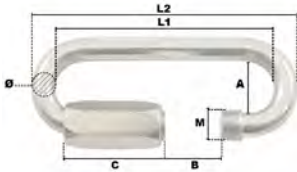

MAILLONS RAPIDES INOX GRANDE OUVERTURE AISI 316L

RÉFÉRENCE	Ø MM	CMU T	A MM	B MM	C MM	M MM	L1 MM	L2 MM	POIDS KG
MRIG003	3	0,16	8,5	4	9	4	25	31	0,0053
MRIG003.5	3,5	0,22	10	5	11	5	29	36	0,0081
MRIG004	4	0,28	11,5	5,5	12,5	6	31,5	39,5	0,0120
MRIG005	5	0,45	13	6,5	16	7	39,5	49,5	0,0210
MRIG006	6	0,65	14,5	7,5	19	9	45	57	0,0354
MRIG007	7	0,9	16	8,5	21,5	10	52	66	0,0523
MRIG008	8	1,1	17,5	11	24	11	58	74	0,0790
MRIG009	9	1,4	19	11	26	12	62	80	0,105
MRIG010	10	1,8	20,5	12	29	13	69	89	0,1405
MRIG012	12	2,5	23,5	15	33	15	80,5	104,5	0,232
MRIG014	14	3,5	26,5	17	38,5	17	93	121	0,374
MRIG016	16	4,5	29,5	19	45	19	108	140	0,576

Pour d'autres modèles de maillons rapides, nous consulter.

MOUSQUETONS ALPINS INOX - AISI 316

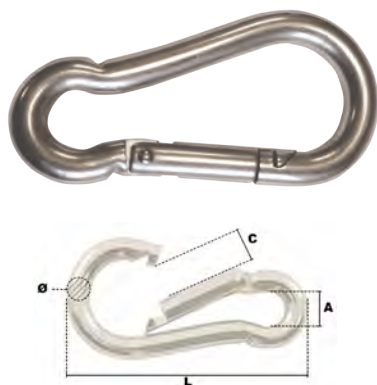

RÉFÉRENCE	CMU T	Ø MM	A EN MM	C EN MM	L EN MM	POIDS KG
MAI05	0,09	5	8	7	50	0,016
MAI06	0,15	6	8,5	7,5	60	0,028
MAI07	0,18	7	9,5	9	70	0,043
MAI08	0,225	8	12	10	80	0,066
MAI10	0,375	10	15	12	100	0,129
MAI11	0,39	11	19	16	120	0,186
MAI12	0,41	12	22	21	140	0,260

Pour des modèles à fixer sur longues, lignes de vie, ancrage... voir la famille **Sécurité EPI** à partir de la page 15.

CHAINES INOX MAILLONS LONGS



RÉFÉRENCE	CMU T	Ø MM	E MM	P MM	LONGUEUR MM	POIDS KG
CI02	0,025	2	4	22	25	1,49
CI02.5	0,04	2,5	5	24	25	2,54
CI03	0,06	3	6	26	25	3,74
CI04	0,1	4	8	32	25	6,83
CI05	0,155	5	10	35	25	10,64
CI06	0,23	6	12	42	25	15,62
CI08	0,4	8	16	52	10	11,28

ATTENTION :
Ne pas utiliser
cette chaîne
en levage.



**TOUTE NOTRE
OFFRE À PORTÉE
DE CLIC**

Sur ordinateur, tablette et smartphone



LEVAGEMANUTENTION.COM

TENDEURS INOX ŒIL/ŒIL - AISI 316

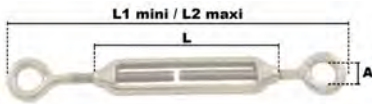

RÉFÉRENCE	CMU T	FILETAGE	A MM	L MM	L1 MM	L2 MM	POIDS KG
T00105	0,15	M5	8	70	120	174	0,045
T00106	0,21	M6	10	90	158	229	0,08
T00108	0,32	M8	12	120	207	301	0,172
T00110	0,46	M10	15	150	250	368	0,265
T00112	0,6	M12	18	200	315	480	0,545
T00116	0,74	M16	26	250	400	593	1,15
T00120	1	M20	30	300	485	727	2,02

TENDEURS INOX CROCHET / CROCHET - AISI 316



RÉFÉRENCE	CMU T	FILETAGE	E MM	L MM	L1 MM	L2 MM	POIDS KG
TCC105	0,05	M5	9	70	128	184	0,045
TCC106	0,06	M6	10	90	160	228	0,075
TCC108	0,15	M8	11	120	215	309	0,165
TCC110	0,23	M10	12	150	265	380	0,28
TCC112	0,3	M12	15	200	310	480	0,51
TCC116	0,37	M16	16	250	400	594	1,06
TCC120	0,5	M20	20	300	490	733	1,87

TENDEURS INOX CHAPE / CHAPE - AISI 316



RÉFÉRENCE	CMU T	FILETAGE	C MM	D MM	P MM	L MM	L1 MM	L2 MM	POIDS KG
THH105	150	M5	6,5	5	8	70	117	168	0,065
THH106	250	M6	7,5	6	8	90	143	209	0,095
THH108	360	M8	11	8	9	120	175	265	0,195
THH110	500	M10	12	9	12	150	222	330	0,325
THH112	650	M12	14	12	21	200	304	470	0,685
THH114	790	M14	14,5	12	22	225	355	540	0,980
THH116	980	M16	21	16	24	250	385	574	1,445

RIDOIRS CHAPE/CHAPE INOX - AISI 316



Ridoirs inox chapes soudées

RÉFÉRENCE	CMU T	FILETAGE	C MM	D MM	P MM	L1 MM	L2 MM	POIDS KG
RHHI05	0,15	M5	6,5	5	8	126	190	0,056
RHHI06	0,25	M6	7,5	6	7	136	211	0,076
RHHI08	0,36	M8	11	8	9	170	255	0,154
RHHI10	0,50	M10	12	9	14	195	280	0,26
RHHI12	0,65	M12	14	12	20	260	380	0,536
RHHI14	0,79	M14	15	12	22	300	430	0,72
RHHI16	0,98	M16	21	16	24	315	455	1,086
RHHI20	1,3	M20	28	20	38	410	560	2,124



Ridoirs inox chapes articulées

RÉFÉRENCE	CMU T	FILETAGE	C MM	D MM	P MM	L1 MM	L2 MM	POIDS KG
RHHIA06	0,25	M6	7	6	18	144	190	0,118
RHHIA08	0,36	M8	10	8	18	170	240	0,196
RHHIA10	0,50	M10	12	10	26	200	285	0,332
RHHIA12	0,65	M12	13	12	26	250	350	0,56



5

ARRIMAGE / SAISSAGE

1 ↘ 2

**INFORMATIONS
TECHNIQUES**

12 ↘ 18

**ARRIMAGE
TEXTILE**

3 ↘ 15

**CHAÎNES
D'ARRIMAGE**

19 ↘ 20

SAISSAGE





ARRIMAGE / SAISSAGE

informations techniques



RÉGLEMENTATION

Depuis mars 2001, les systèmes d'arrimage textile sont soumis à la norme Européenne EN 12195-2. Celle-ci précise, entre autres, les obligations réglementaires suivantes :

Marquage : apposition d'une étiquette sur tout produit d'arrimage comportant la TMU (tension maximale d'utilisation) (ou LC), le numéro d'identification, le nom du fabricant, l'année de fabrication, la référence de la norme et la capacité d'amarrage, l'avertissement : ne pas utiliser pour le levage".



UTILISATION

Coefficient d'utilisation :

- 2 pour le système complet
- 3 pour les accessoires
- 3 pour la sangle textile non cousue.

Voir la **notice d'utilisation** jointe à la fourniture avant utilisation.

- Le levage ou l'élinguage de charge sont strictement interdits.
- Les sangles doivent pas être nouées.
- Les sangles ne doivent pas être mises sous tension au contact d'arêtes



vives ou rugueuses sans l'interposition d'accessoires ou de protection.

- Avant chaque utilisation, vérifier l'état des accessoires et de la sangle.
- Penser à vérifier l'effort de tension périodiquement durant le transport; notamment après le départ.

ENTRETIEN ET MAINTENANCE

Les systèmes d'arrimage sont à réformer lorsqu'ils présentent les traces d'endommagement suivantes :

- Déchirures, coupures, entailles, rupture des fibres porteuses
 - Déformation des pièces d'extrémité et du tendeur
 - Absence d'étiquette d'identification.





RÈGLES DE SÉCURITÉ

- Vérifier les sangles avant chaque utilisation.
- Dans la mesure du possible, disposez la charge de façon à avoir le centre de gravité le plus bas possible.
- Pensez à respecter le PTAC (poids total autorisé en charge) du véhicule.
- Évitez les points d'ancrage sur le plancher.



- Veuillez bien vérifier que le chargement ne puisse pas glisser lors du desserage des sangles.
- Utilisez des protections sur les angles vifs

TABLEAU DES TENSIONS MAXIMALES SELON LES SYSTÈMES D'ARRIMAGE :

TENSION DIRECTE daN 	LARGEUR SANGLE MM	TMU SYSTÈME T	TENSION DOUBLE T 	RUPTURE DE LA SANGLE SEULE DAN	LONGUEUR STANDARD M
TMU 5000 daN	75	5	10	15000	9, 10
TMU 3500 daN	75	3.5	7	11000	9, 10
TMU 2500 daN	50	2.5	5	7500	8, 9, 10
TMU 2000 daN	50	2	4	6000	8, 9, 10
TMU 800 daN	45	0.8	1.6	3000	4, 5, 6
TMU 900 daN	35	0.9	1.8	3400	6, 7
TMU 400 daN	25	0.4	0.8	1200	4, 5, 6



NORME EN 12195-5 : EXPLICATIONS

LA NORME EN 12195-5 EST UTILE CAR ELLE PERMET DE FOURNIR À NOS CLIENTS UN PRODUIT D'ARRIMAGE AYANT TOUTES LES INFORMATIONS NÉCESSAIRES À L'UTILISATEUR ET UNE TRAÇABILITÉ IDENTIQUE À CELLE D'UN PRODUIT DE LEVAGE.

QUELQUES REPÈRES UTILES...

TMU ou LC : Tension Maximale d'Utilisation ou Capacité d'arrimage correspond à la force maximale utilisée en traction directe qu'un système d'amarrage est capable de supporter lors de l'utilisation.

Coefficient d'utilisation

- 2 pour un système complet
- 2 pour les accessoires
- 3 pour une sangle textile non cousue

Epreuve : Tous les éléments d'accrochage du dispositif d'amarrage complet ne doivent présenter aucune déformation (complète ou partielle) affectant leur fonctionnement à une capacité d'amarrage de 1,25 LC. Ils doivent également pouvoir résister à une force d'un coefficient d'utilisation d'au moins de deux.

Allongement : La sangle textile ne doit pas s'allonger à plus de 7% lorsqu'elle est soumise à la capacité d'amarrage

DÉSIGNATION DE LA FOURNITURE ET RÉDACTION DE LA COMMANDE

- La désignation des dispositifs d'arrimage doit comporter :
 - Le type du dispositif d'arrimage noté par son symbole :
 - dispositif d'arrimage en une partie
 - dispositif d'arrimage en deux parties
 - la référence du type, selon le fabricant
- La tension maximale d'utilisation en déca-Newton (daN)
- La longueur de la partie courte en mètres
- La longueur totale (L) en mètres
- La référence à la présente norme

MARQUAGE

Les pièces d'extrémités, tendeurs, dispositifs de retenue de tension et indicateurs de tension, doivent être marqués au moins avec le nom ou le logo du fabricant ou du fournisseur.

Chaque ensemble complet ou sous ensemble doit porter les informations suivantes sur une étiquette (si les parties doivent être séparées).

BON À SAVOIR

SHT = force manuelle normalisée

Correspond à la force maximale d'action (indiquée 50 daN sur l'étiquette) applicable pour ne pas surcharger la sangle d'arrimage. Ne pas utiliser d'auxiliaires mécaniques tels que des leviers, barres etc. Cette valeur est spécifiée dans la norme européenne EN 12195-2 : 2001 (voir ci-dessus)

STF = effort de tension normalisé

Correspond à la force résiduelle après relâchement de la poignée de la route à rochet et à cliquet, fixé à 10% de la capacité d'arrimage, et donc à 10% de la Tension Maximale d'Utilisation (TMU). Cette valeur est spécifiée dans la norme européenne 12195-2 (voir ci-dessus)

COMPRENDRE L'ÉTIQUETTE PRÉSENTE SUR TOUT SYSTÈME D'ARRIMAGE

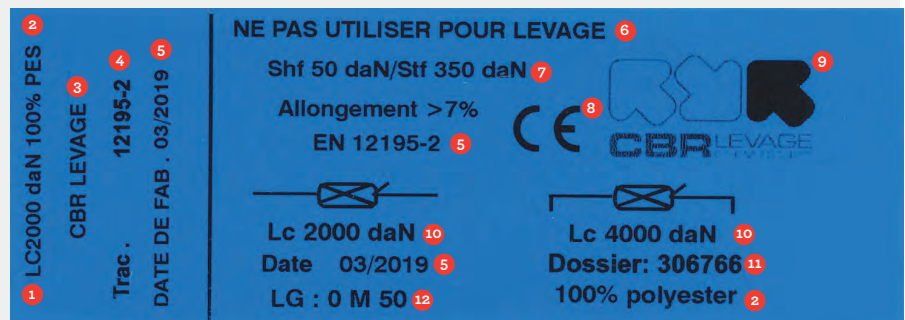

- | | |
|-------------------------------|--|
| 1 LC (daN) ou TMU | 8 Certification Européenne |
| 2 Matière utilisée | 9 Nom du fabricant ou du fournisseur, leur symbole, marque déposée ou tout autre identification claire |
| 3 Fournisseur | 10 Capacité d'arrimage |
| 4 Norme | 11 Numéro d'identification, de série et de traçabilité |
| 5 Année de fabrication | 12 Longueur |
| 6 Message d'avertissement | |
| 7 Effort de tension normalisé | |



CHAINES D'ARRIMAGE

CHAÎNES D'ARRIMAGE ÉQUIPÉES D'UN CROCHET À LINGUET FORGÉ À 1 EXTRÉMITÉ



FABRICATION
FRANÇAISE

RÉFÉRENCE	Ø CHAÎNE MM	LONGUEUR M	POIDS KG
CA1CLC08	8	3,5	5,5
CA1CL10	10	3,5	8,8
CA1CL13	13	3,5	15,4

CHAÎNES D'ARRIMAGE ÉQUIPÉES D'UN CROCHET À LINGUET FORGÉ À CHAQUE EXTRÉMITÉ



FABRICATION
FRANÇAISE

RÉFÉRENCE	Ø CHAÎNE MM	LONGUEUR M	POIDS KG
CA2CLC08	8	3,5	6,1
CA2CL10	10	3,5	9,9
CA2CL13	13	3,5	17,54



FABRICATION DANS
NOS ATELIERS

CHAÎNES D'ARRIMAGE ÉQUIPÉES D'UN CROCHET RACCOURCISSEUR À 1 EXTRÉMITÉ



FABRICATION
FRANÇAISE

RÉFÉRENCE	Ø CHAÎNE MM	LONGUEUR M	POIDS KG
CA1GRC08	8	3,5	5,4
CA1GRC10	10	3,5	8,6
CA1GRC13	13	3,5	15,5

Autres dimensions possibles sur demande

CHAÎNES D'ARRIMAGE ÉQUIPÉES D'UN CROCHET RACCOURCISSEUR À CHAQUE EXTRÉMITÉ



FABRICATION
FRANÇAISE

RÉFÉRENCE	Ø CHAÎNE MM	LONGUEUR M	POIDS KG
CA2GRC08	8	3,5	5,8
CA2GRC10	10	3,5	9,5
CA2GRC13	13	3,5	17,6



**FABRICATION DANS
NOS ATELIERS**

TENDEURS D'ARRIMAGE POUR CHAÎNE

- Système à cliquet avec crochet raccourcisseur à chaque extrémité
- Existe avec linguet de sécurité
- Conforme à la norme EN 12195-3

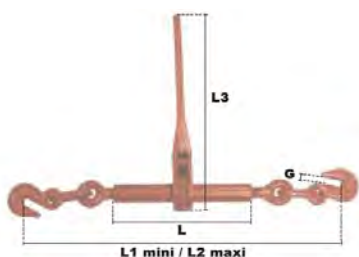

RÉFÉRENCE	TMU T	CHARGE DE RUPTURE T	Ø CHAÎNE MM	DIMENSIONS MM					POIDS KG
				L	L1 (MINI)	L2 (MAXI)	L3	G	
TAC06	2,2	4,52	6	170	415	528	210	10	1,68
TAC08	4	8,04	8	255	583	747	355	12,7	4,54
TAC10	6,3	12,6	10	255	603	768	355	16,5	5,23
TAC13	10	21,2	13	260	690	860	355	18,5	7,44

TENDEURS D'ARRIMAGE À CLIQUET AVEC SÉCURITÉ

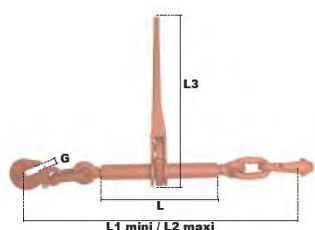

RÉFÉRENCE	TMU T	CHARGE DE RUPTURE T	Ø CHAÎNE MM	DIMENSIONS MM					POIDS KG
				L	L1 (MINI)	L2 (MAXI)	L3	G	
TACS08	4	8,04	8	255	590	754	355	11	4,71
TACS10	6,3	12,6	10	255	610	775	355	12	5,31
TACS13	10	21,2	13	260	700	870	355	15	7,97

TENDEURS D'ARRIMAGE ASYMÉTRIQUES

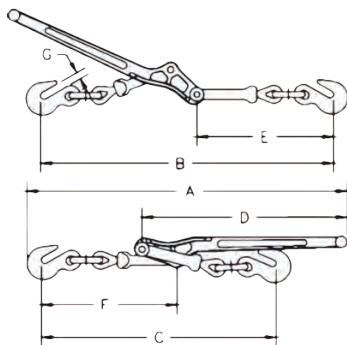

RÉFÉRENCE	TMU T	CHARGE DE RUPTURE T	Ø CHAÎNE MM	DIMENSIONS MM							POIDS KG
				A	B	C	D	E	F	G	
TAA08/10	2,45	8,63	8-10	613	562	454	406	264	264	12,7	3,2
TAA10/13	4,17	15	10-13	730	654	540	475	313	314	16	5,6

ELINGUES CHAÎNE D'ARRIMAGE GREEN PIN TYCAN®



RÉFÉRENCE	LC daN	LARGEUR MAILLON MM	ÉPAISSEUR MAILLON MM	LONGUEUR INTÉRIEURE MM	COTES MAILLONS MM	MAILLONS PAR MÈTRE	POIDS KG
CATYCAN10T	10000	25	15	100	15 x 25	10	0,58
CLTYCAN6T8	13600	30	13	125	13 x 30	8	0,75

ACCESSOIRES GREEN PIN TYCAN®



TENDEURS À CLIQUET

- **Matière :** Forgé, grade 100
- **Coefficient de sécurité :** 2 fois la capacité d'arrimage
- **Finition :** peinture bleue
- **Force standard :** 3000 daN



FABRICATION FRANÇAISE

RÉFÉRENCE	LC daN	RUPTURE T	COURSE MM	LONGUEUR MANCHE (A) MM	DIAMÈTRE MM	ÉPAISSEUR (C) MM
LCRR25ZHENT	16000	32	300	387	65	15
RÉFÉRENCE	LONGUEUR CAGE (D) MM	LONGUEUR MM		Ø OEIL EXT MM	Ø OEIL INT MM	POIDS KG
		OUVERTE	FERMÉE			
LCRR25ZHENT	410	858	558	30	64	5,17

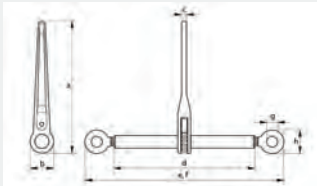

CROCHETS DE RACCOURCISSEMENT

- **Matière :** Acier haute résistance, grade 100, trempé et revenu
- **Coefficient de sécurité :** 4 fois la CMU et 2 fois la capacité d'arrimage
- **Finition :** peinture bleue
- **Température :** - 40 jusqu'à 200°C
- **Compatibilité Tycan :** comme crochet de raccourcissement (Levage), ou comme embout du tendeur à cliquet (Arrimage)



FABRICATION FRANÇAISE



RÉFÉRENCE	LC daN	TMU T	Ø AXE MM	LONGUEUR MM	LARGEUR MM	OUVERTURE MM	ÉPAISSEUR MM	POIDS KG
GPUCRCT25-C GR	5000	10	20	178	68	25	16	2,12
GPUCRCT30-C GR	6800	13,6	20	177	74	30	20	1,94



ACCESSOIRES GREEN PIN TYCAN®

MANILLE DROITE À VIS



- **Matière** : corps et axe en acier haute résistance, grade 60, trempé et revenu
- **Coefficient de sécurité** : 6 fois la CMU
- **Norme** : EN 13889 et répond aux exigences de performance de la Fed. Spéc. RR-C-271
Type IVB Classe 3; à partir de 2T, ces manilles sont conformes à la norme ASME B30.26
- **Finition** : galvanisation

Manille compatible avec la chaîne d'arrimage Green Pin Tycon® 10000 daN uniquement

RÉFÉRENCE	LC daN	Ø CORPS (A) MM	Ø AXE (B) MM	Ø OEIL (C) MM	LARGEUR OEIL (D) MM	LARGEUR INT (E) MM	LONGUEUR INT (F) MM	LONGUEUR (G) MM	LONGUEUR AXE (H) MM	POIDS KG
G-4151	4750	19	22	46	19	31	59	112	103	0,87

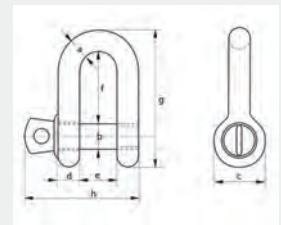

MANILLE DROITE BOULONNÉE GOUPILLÉE



- **Matière** : corps et axe en acier haute résistance, grade 60, trempé et revenu
- **Coefficient de sécurité** : 6 fois la CMU
- **Norme** : EN 13889, ASME B30.26 et conforme aux exigences de performance US Fed. Spéc RR C-271
Type IVB Class 3, Grade A
- **Finition** : galvanisation

Manille compatible avec la chaîne d'arrimage Green Pin Tycon® 10000 daN uniquement

RÉFÉRENCE	LC daN	Ø CORPS (A) MM	Ø AXE (B) MM	Ø OEIL (C) MM	LARGEUR OEIL (D) MM	LARGEUR INT (E) MM	LONGUEUR INT (F) MM	LONGUEUR (G) MM	LONGUEUR AXE (H) MM	ÉPAISSEUR ÉCROU (I) MM	POIDS KG
G-4153	4750	19	22	46	19	31	59	112	114	19	1,08

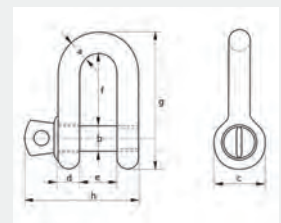

MANCHONS DE PROTECTION

- **Matière :** 100% Dyneema®
- Le manchon se glisse sur la chaîne. Il doit être mis, de préférence, avant le montage des accessoires.

RÉFÉRENCE	CHAÎNE TYCAN® MM	TMU CHAÎNE TYCAN® daN	Ø MM	LONGUEUR (H) MM
SLEEVE152530	15 x 25	5000	60	300
SLEEVE152550	15 x 25	5000	60	500
SLEEVE133050	13 x 30	6800	65	500





ACCESSOIRES GREEN PIN TYCAN®

CROCHETS SIMPLES



- **Spécialement conçu pour Green Pin Tycan®**
- **Matière** : Acier allié, grade 100
- **Coefficient de sécurité** : 4 fois la CMU
- **Finition** : peinture bleue

FABRICATION
FRANÇAISE

RÉFÉRENCE	LC daN	Ø AXE MM	LONGUEUR (A) MM	LARGEUR (B) MM	OUVERTURE (C) MM	ÉPAISSEUR (D) MM	POIDS KG
GPUCSCT25	5000	20	125,6	24	37	28,6	2,15
GPUCSCT30	6800	20	159	32	37	32	2,56

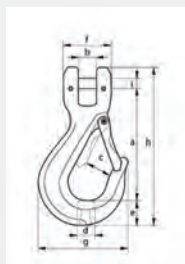

RÉFÉRENCE	LARGEUR (E) MM	LARGEUR EXT (F) MM	LARGEUR EXT (G) MM	LONGUEUR (H) MM
GPUCSCT25	34,6	68	123,4	219,7
GPUCSCT30	39	74	133	235

MAILLONS DE JONCTION



- **Matière** : Acier allié, grade 100
- **Coefficient de sécurité** : 4 fois la CMU et 2 fois la capacité d'arrimage
- **Finition** : peinture bleue

FABRICATION
FRANÇAISE

RÉFÉRENCE	LC daN	Ø (A) MM	LARGEUR EXT (B)	LARGEUR INT (C)	LONGUEUR INT (D) MM	LONGUEUR INT (F) MM	Ø OEIL MM	DIA (H) MM	POIDS KG
GPUMJ13	5000	13	16	84	22	30	83	25	0,68
GPUMJT30	6800	16	83	21	32	85	24	20	0,78

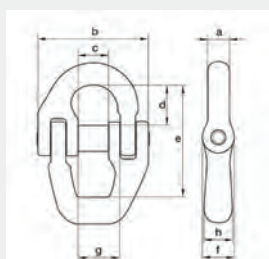



ARRIMAGE TEXTILE

SYSTÈMES D'ARRIMAGE 25 MM - TMU 0,5T

- Conforme à la norme EN 12195-2
- Autres longueurs sur demande
- Coloris disponibles : orange, blanc, noire (rouge, vert, bleu, jaune sur commande)

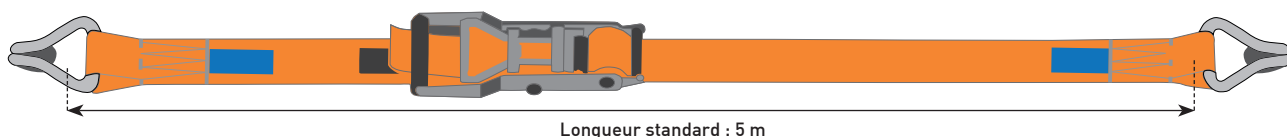

Longueur standard : 5 m

1 PARTIE BOUCLE À CAME



RÉF.SAR1T41PK5M

TMU (EN CEINTURE) daN / T	RUPTURE DE LA SANGLE SEULE T	POIDS KG
1000 / 1	1,4	0,175

1 PARTIE À CLIQUET



RÉF.SAR1T41P5M

TMU (EN CEINTURE) daN / T	RUPTURE DE LA SANGLE SEULE T	POIDS KG
1000 / 1	1,4	0,36

2 PARTIES DOIGTS RAPPROCHÉS



RÉF.SAR1T42PDR5M

TMU daN / T	RUPTURE DE LA SANGLE SEULE T	POIDS KG
500 / 0,5	1,4	0,465



Gravure sur sangle et personnalisation
de l'étiquette possible.
Nous consulter

SYSTÈMES D'ARRIMAGE SCÉNIQUES 25 MM - TMU 0,5T

- Conforme à la norme EN 12195-2
- Autres longueurs sur demande
- Idéal pour les métiers du spectacle et de l'évènementiel

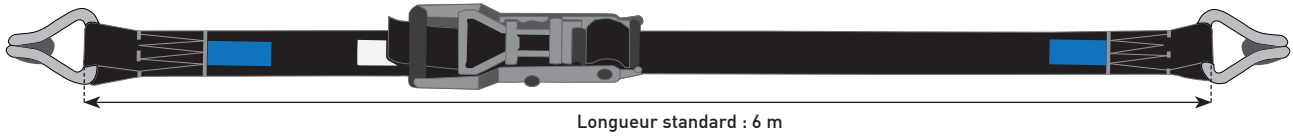

1 PARTIE BOUCLE À CAME



RÉF.SAA0T51PK6M

TMU (EN CEINTURE) daN / T	RUPTURE DE LA SANGLE SEULE T	POIDS KG
1000 / 1	1,4	0,175

1 PARTIE À CLIQUET



RÉF.SAA0T51P6M

TMU (EN CEINTURE) daN / T	RUPTURE DE LA SANGLE SEULE T	POIDS KG
1000 / 1	1,4	0,36

2 PARTIES DOIGTS RAPPROCHÉS



RÉF.SAA0T52PDR6M

TMU (EN CEINTURE) daN / T	RUPTURE DE LA SANGLE SEULE T	POIDS KG
500 / 0,5	1,4	0,465



Gravure sur sangle et personnalisation de l'étiquette possible.
Nous consulter

SYSTÈMES D'ARRIMAGE 35 MM - TMU 1T

- Conforme à la norme EN 12195-2
- Autres longueurs sur demande
- Coloris disponibles : orange, bleu, grise

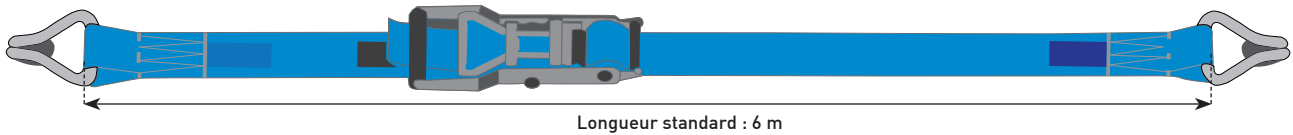

1 PARTIE BOUCLE À CAME



RÉF.SAR3T1PK6M

TMU (EN CEINTURE) daN / T	RUPTURE DE LA SANGLE SEULE T	POIDS KG
2000 / 2	3	0,51

1 PARTIE À CLIQUET



RÉF.SAR3T1P6M

TMU (EN CEINTURE) daN / T	RUPTURE DE LA SANGLE SEULE T	POIDS KG
2000 / 2	3	1,17



Gravure sur sangle et personnalisation de l'étiquette possible.
Nous consulter

SYSTÈMES D'ARRIMAGE 50 MM - TMU 2,5T

- Conforme à la norme EN 12195-2
- Autres longueurs sur demande
- Coloris disponibles : orange, gris anthracite, blanc, bleu, vert

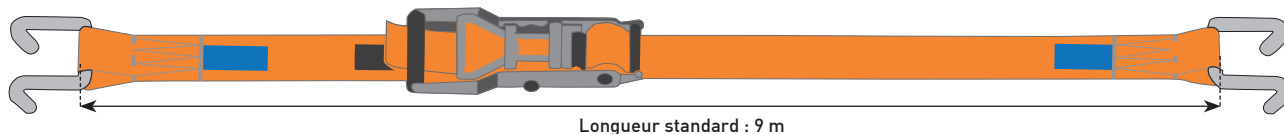

2 PARTIES - DOIGTS ÉCARTÉS

RÉF.SAR7T52PDE9M

TMU daN / T	RUPTURE DE LA SANGLE SEULE T	POIDS KG
2500 / 2,5	7,5	2,4



2 PARTIES - DOIGTS RAPPROCHÉS

RÉF.SAR7T52PDR9M

TMU daN / T	RUPTURE DE LA SANGLE SEULE T	POIDS KG
2500 / 2,5	7,5	2,4



1 PARTIE AVEC TENDEUR

RÉF.SAR7T51P9M

TMU (EN CEINTURE) daN / T	RUPTURE DE LA SANGLE SEULE T	POIDS KG
5000 / 5	7,5	1,9

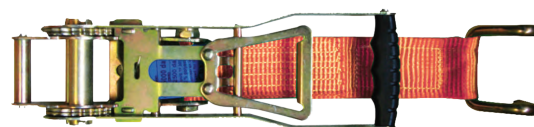

**MODÈLES EXISTANTS AVEC TENDEUR
INVERSÉ, NOUS CONSULTER**



Gravure sur sangle et personnalisation
de l'étiquette possible.
Nous consulter

AUTRES OPTIONS D'ANCRAGE

Comprendre la référence article

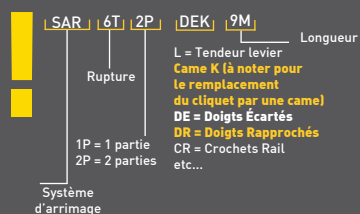

Certains de ces accessoires existent également en acier inoxydable.

N'hésitez pas à nous consulter.

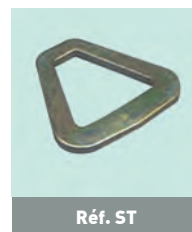
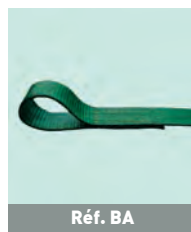
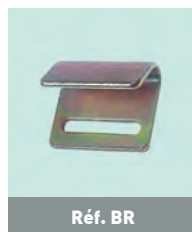
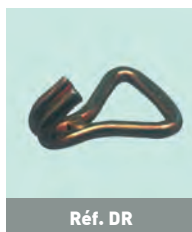
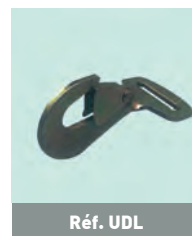
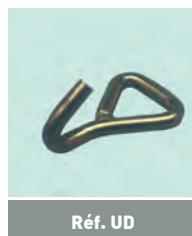
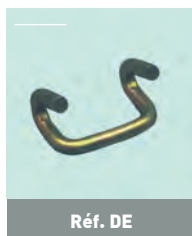

SYSTÈMES D'ARRIMAGE 50 MM - TMU 2T

- Conforme à la norme EN 12195-2
- Autres longueurs sur demande
- Coloris disponibles : orange, gris anthracite, blanc, bleu, vert

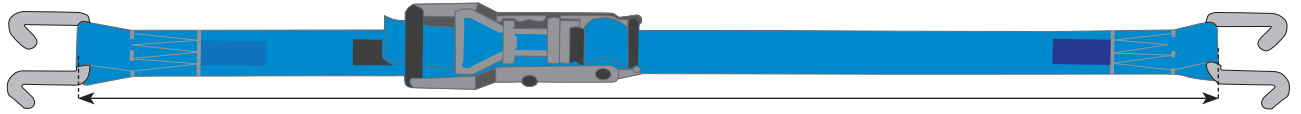

Longueur standard : 9 m

2 PARTIES - DOIGTS ÉCARTÉS

RÉF.SAR6T2PDE9M

TMU daN / T	RUPTURE DE LA SANGLE SEULE T	POIDS KG
2000 / 2	6	2,3



2 PARTIES - DOIGTS RAPPROCHÉS

RÉF.SAR6T2PDR9M

TMU daN / T	RUPTURE DE LA SANGLE SEULE T	POIDS KG
2000 / 2	6	2,3

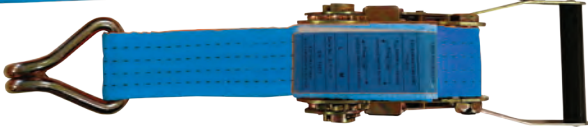

1 PARTIE AVEC TENDEUR

RÉF.SAR6T1P9M

TMU (EN CEINTURE) daN / T	RUPTURE DE LA SANGLE SEULE T	POIDS KG
4000 / 4	6	1,8



Gravure sur sangle et personnalisation de l'étiquette possible. Nous consulter

AUTRES OPTIONS D'ANCRAGE

Comprendre la référence article

[SAR] [6T] [2P] [DEK] [9M] Longueur

Rupture

1P = 1 partie
2P = 2 parties

Système d'arrimage

L = Tendeur levier
Came K (à noter pour le remplacement du cliquet par une came)
DE = Doigts Écartés
DR = Doigts Rapprochés
CR = Crochets Rail etc...

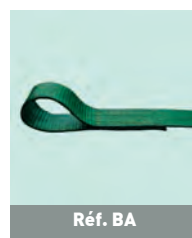
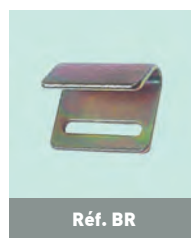
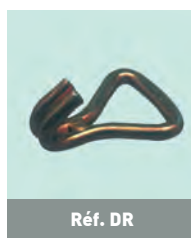
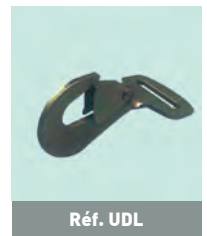
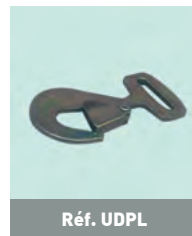
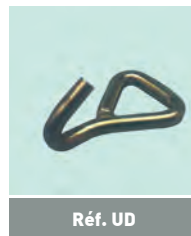
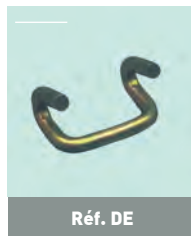

Certains de ces accessoires existent également en acier inoxydable. N'hésitez pas à nous consulter.

SYSTÈMES D'ARRIMAGE 75 MM - TMU 5T

- Conforme à la norme EN 12195-2
- Autres longueurs sur demande
- Coloris disponibles : jaune

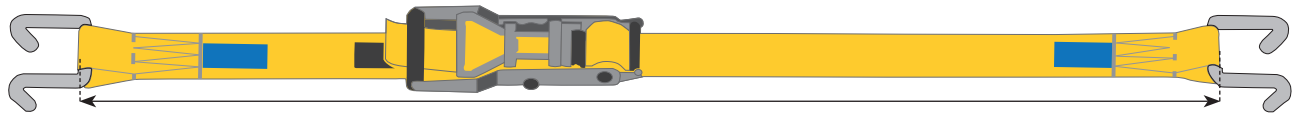

Longueur standard : 10,5 m



2 PARTIES - DOIGTS ÉCARTÉS

RÉF. SAR15T2PDE9M

TMU daN / T	RUPTURE DE LA SANGLE SEULE T	POIDS KG
5000 / 5	15	7,5



2 PARTIES - DOIGTS RAPPROCHÉS

RÉF. SAR15T2PDR9M

TMU daN / T	RUPTURE DE LA SANGLE SEULE T	POIDS KG
5000 / 5	15	7,5

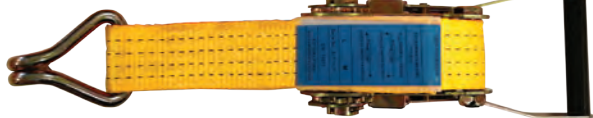

1 PARTIE AVEC TENDEUR

RÉF. SAR15T1P9M

TMU (EN CEINTURE) daN / T	RUPTURE DE LA SANGLE SEULE T	POIDS KG
10 000 / 10	15	5,6



Gravure sur sangle et personnalisation de l'étiquette possible. Nous consulter

AUTRES OPTIONS D'ANCRAGE

Comprendre la référence article

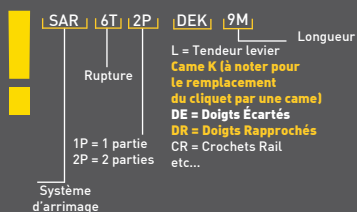

Certains de ces accessoires existent également en acier inoxydable. N'hésitez pas à nous consulter.

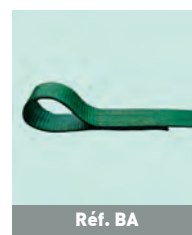
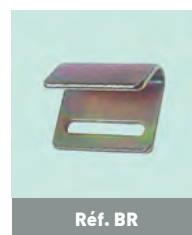
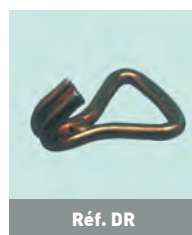
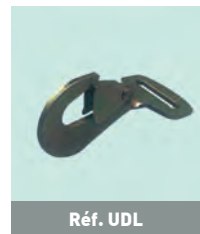
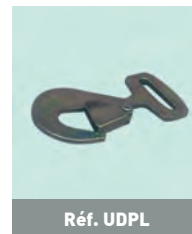
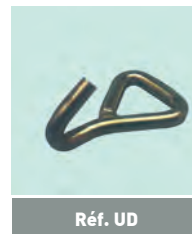
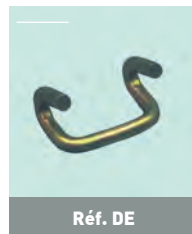

SYSTÈMES D'ARRIMAGE - FABRICATIONS SPÉCIALES



FABRICATION
FRANÇAISE



FABRICATION
DANS NOS
ATELIERS



Création de sangles pour bouées de bateaux



Fabrication d'un barrage de 50 mètres



TOUTE NOTRE
OFFRE À PORTÉE
DE CLIC

Sur ordinateur, tablette et smartphone



LEVAGEMANUTENTION.COM

SANGLES D'ARRIMAGE

- 100 % Polyester
- Coefficient de rupture 3
- Traitées pour protection UV.
- Plusieurs coloris disponibles : orange, jaune, bleu, rouge, vert, blanc, marron, noir

RÉFÉRENCE	CMU T	LARGEUR SANGLE MM	CONDITIONNEMENT M	POIDS KG
SP25	1,2	25	100	2,5
SP35	3,2	35	100	8
SP50	6	50	100	11
SP50P	7,5	50	100	13
SP75	15	75	100	15

TENDEURS POUR SANGLE DE 25 À 75 MM

RÉF. STC25

Largeur : 25mm**TMU** : 800 daN/0,8T

RÉF. STC35

Largeur : 35 mm**TMU** : 2000 daN / 2T

RÉF. STC50

Largeur : 50 mm**TMU** : 5000 daN / 5T

RÉF. STC50

Largeur : 50 mm, inversé**TMU** : 5000 daN / 5T

RÉF. STC75

Largeur : 75 mm**TMU** : 10 000 daN / 10T



SAISSAGE

ACCESSOIRES CONTAINERS LASHING SYSTEMES

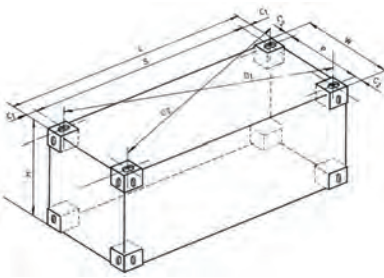

Type de container	CMU T	Longueur mm			Largeur mm			D2-D1 D1-D2 mm	H mm
		L	S	C1	W	P	C2		
ISO 40'	30480	12192 ⁰ ₋₁₀	11985 ⁺⁴ ₋₅	101,5 ⁰ _{-1,5}	2438 ⁰ ₋₅	2259 ⁰ ₋₅	89 ⁰ _{-1,5}	19	2438
ISO 30'	25400	91252 ⁰ ₋₁₀	8918 ⁺⁴ ₋₅					16	2591
ISO 20'	24000	60582 ⁰ ₋₆	5853 ⁺³ ₋₅					13	2743 ⁰ ₋₅
ISO 10'	10160	2991 ⁰ ₋₅	2787 ⁺³ ₋₅					10	2896



TWISTLOCK

Réf. BF-11L/R

TMU : 500 daN

Poids : 6,1 kg

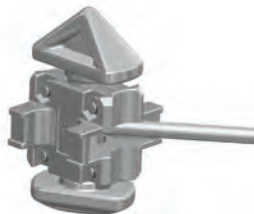

TWISTLOCK INTERMÉDIAIRE

Réf. IF 51 L/R

TMU : 500 daN

Poids : 4,8 kg

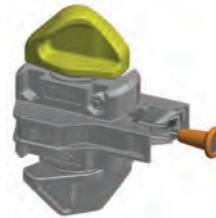

TWISTLOCK SEMI-AUTOMATIQUE

Réf. IF 56

TMU : 500 daN

Poids : 5,4 kg



PONT DE TENSION

Réf. SB-1

TMU : 100 daN

Poids : 2,8 kg

ACCESSOIRES CONTAINERS LASHING SYSTÈMES

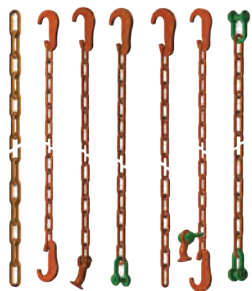

CHAÎNE ARRIMAGE			
Ø MM	PAS	RUPT. EN T.	POIDS AU M.I.
13	80x18	20	3



ELEPHANT FOOT
Réf. HO-220
TMU : 200 daN
Poids : 0,9 kg



C.HOOK
Réf. HO-1321
TMU : 200 daN
Poids : 1,3 kg



TENDEUR DE CHAÎNE
Réf. LT 820
TMU : 200 daN
Poids : 1,3 kg



BOUCLE À SOUDER
Réf. LP 13 (20 t.)
Réf. LP 11 (36 t.)
Réf. LP 14 (50 t.)



MANILLE SAISSAGE
TMU : 200 daN
Poids : 0,5 kg

Autres compositions possibles avec du câble ou de l'élingue textile, nous consulter.

SANGLES D'ARRIMAGE A USAGE UNIQUE



- 100 % Polyester
- Coefficient de rupture 7
- Couleur blanche
- Impression noire mention «NE PAS REUTILISER SUR UN AUTRE PAQUET»

RÉFÉRENCE	CMU T	LARGEUR SANGLE MM	LONGUEUR MINI M
D30-0T7	0,7	30	1
D30-1T	1	30	1
D60-2T	2	60	1



PROTECTIONS

2 ↘ 4

**CORNIÈRES &
POLYURÉTHANE**

5 ↘

FOURREAUX



**STOCK
IMPORTANT**

à votre disposition





CORNIÈRES & POLYURÉTHANE

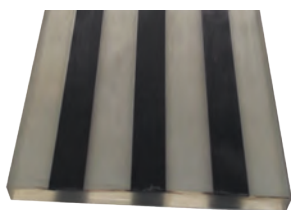

FOURREAUX POLYURÉTHANE

- Haute résistance structurelle
- Haute résistance à l'usure, à la coupure et aux produits chimiques
- Très bonne élasticité
- Pas de vieillissement
- 1 ou 2 faces
- Largeur du fourreau : 35 à 320 mm
- Epaisseur et longueur sur demande

Produit sur demande
Nous consulter



FOURREAU PU 1 FACE

RÉF : FPU1F

FOURREAU PU 2 FACES

RÉF : FPU2F



FOURREAUX DE PROTECTION POLYURÉTHANE POUR CÂBLES ET CHÂÎNES

- Résistance structurelle élevée
- Haute résistance à l'usure
- Extrême résistance à la coupure
- Très bonne élasticité
- Bonne résistance aux produits chimiques
- Pas de vieillissement
- Diamètre intérieur de 12 mm à 120 mm
- Epaisseur : 5 à 10 mm
- Longueur sur demande

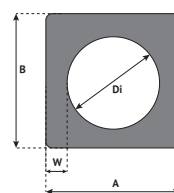

Produit sur demande
Nous consulter

FOURREAU PU CÂBLE & CHAÎNE

RÉF : FPUCC



ENDUCTIONS POLYURÉTHANE

Appliquée directement sur le tissu de la sangle, l'enduction est l'opération qui procure le plus de sécurité lors du levage des marchandises car elle inamovible

- Protection des tissus contre les attaques mécaniques et les influences chimiques
- Allongement de la durée de vie
- Contrôle optique de l'état de tissu facilité par la transparence du matériau
- 1 ou 2 faces
- Pour toutes sangles plates de diamètre 30 à 320 mm
- Epaisseur : 5mm
- Longueur sur demande

Produit sur demande
Nous consulter

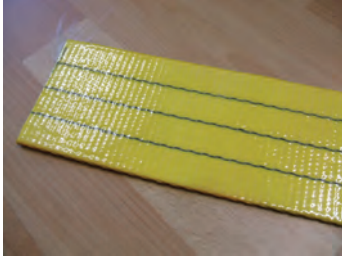

ENDUCTION PU 1 FACE

RÉF : EPU1F

ENDUCTION PU 2 FACES

RÉF : EPU2F



PASSANTS POLYURÉTHANE

- Pour protection les arêtes des objets à manipuler ou bien les sangles elles-mêmes
- Permet de laisser glisser la sangle tout en évitant le contact et donc la détérioration de l'objet lui même
- Pour sangles de levage et/ou d'arrimage de 25 à 400 mm



PASSANT POLYURÉTHANE

RÉF : PASS

Produit sur demande
Nous consulter



CORNIÈRES DE PROTECTION POLYURÉTHANE

Utile pour le levage de charges à bords très acérés au moyen de câble (jusqu'à 40 mm de diamètre) ou de sangles (à partir de 25 mm de largeur)

- Protections des moyens d'arrimage
- Protection des moyens de levage (sangles textile, chaînes, câbles...)
- Répartition équilibrée de la charge
- Allongement de la durée de vie
- Avec aimants, manipulation plus aisée
- Avec ou sans aimants
- Pour sangle de largeur 25 à 300 mm

**Produit sur demande
Nous consulter**



CORNIÈRE DE PROTECTION POLYURÉTHANE

RÉF : CPU

CORNIÈRE DE PROTECTION POLYURÉTHANE AIMANTÉE

RÉF : CPUA



CORNIÈRES DE PROTECTION POLYETHYLENE

- Maintien pour sangles, tendeurs, élingues...
- Système flexible, empilable et facile à ranger
- Traitement anti UV et grande résistance aux forts écarts thermiques (-30°C / 80°C)
- Longueur ajustable grâce à sa fonction de clippage. Mesure minimale de 600mm

Caractéristiques

- Matière : Polyéthylène
- Epaisseur 5 mm
- Poids : 2kg par mètre
- Longueur : 0,60m à 2,40m
- Résistance à de fortes charges (maxi 1300kg.)

**Produit sur demande
Nous consulter**

PROTECTIONS D'ARRIMAGE

RÉF : CPT



FOURREAUX



Fourreau PVC amovible



Fourreau PVC H1



Fourreau PVC H2

FOURREAUX DE PROTECTION PVC

RÉFÉRENCE	Ø FOURREAU	LARGEUR FOURREAU	H1 (ÉLINGUE RONDE SUR 1 BRIN)	H2 (ÉLINGUE RONDE SUR 2 BRINS)	SANGLE PLATES
FPVC38	38	50	1T	1T	1T (30mm)
FPVC45	45	70	-	-	1T (50mm)
FPVC52	52	80	2T/3T/4T	2T/3T/4T	2T
FPVC70	70	110	5T/6T	5T/6T	3T
FPVC110	110	160	8T/10T	8T/10T	4T
FPVC125	125	200	25T	-	-
FPVC150	150	245	-	20/25T	5T/6T/8T
FPVC200	200	315	-	-	10T/12T

Pour des capacités supérieures, nous fabriquons sur-mesure.

Comprendre la référence article

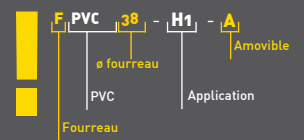

PROTECTION D'ANGLE POLYURÉTHANE POUR CÂBLE ET CHAÎNE

RÉF. APPUCC



COIN DE PROTECTION PVC

RÉF. CPS



PROTECTION POUR FOURCHES

RÉF. PFPU

Produit sur demande
Nous consulter

Lille - 03.28.76.93.20 - lille@cbrlevage.fr | Dunkerque - 03.28.25.93.80 - dunkerque@cbrlevage.fr
Couëron - 02.40.38.03.14 - info@magi.fr | Le Havre - 02.35.24.21.21 - lehavre@magi.fr
Saint-Priest | 04.72.79.13.92 - contact@stli.fr



FOURREAUX EXTREEMA®

- Fabriqué en fibre HPME
- Utilisable sur tous types d'élingues (rondes, sangle, chaînes et câbles)
- Très souple, facile de repositionner le produit à chaque levage
- Utilisable jusqu'à -70°C
- Haute résistance aux UV, acides et bases.



Fourreaux standards

RÉFÉRENCE	LARGEUR MM
FEL80	80
FEL120	120
FEL150	150
FEL180	180
FEL200	200
FEL250	250
FEL300	300
FEL450	450
FEL550	550
FEL600	600



MIEUX COMPRENDRE L'UTILISATION DES DIFFÉRENTES TAILLES DE FOURREAUX EXTREEMA®

ELINGUES RONDES TEXTILE			SANGLES PLATES	
CMU T	RÉFÉRENCE 1 BRIN	RÉFÉRENCE 2 BRINS	LARGEUR MM	RÉFÉRENCE
Câbles/chaînes	FEL80*	-	-	-
Câbles/chaînes	FEL120	-	-	-
1	FEL120	FEL120	30	FEL80
2	FEL120	FEL120	50	FEL120
3	FEL120	FEL150	60	FEL150
4	FEL120	FEL150	75	FEL180
5	FEL150	FEL150	90	FEL200
6	FEL150	FEL180	100	FEL250
8	FEL150	FEL180	120	FEL250
10	FEL180	FEL200	125	FEL300
12	FEL180	FEL180	180	FEL450
15	FEL200	FEL250	200	FEL450
20	FEL200	FEL250	250	FEL550
25	FEL250	FEL300	300	FEL600
30	FEL300	FEL300	-	-
35	FEL300	FEL450	-	-
40	FEL300	FEL450	-	-
50	FEL450	FEL550	-	-
60	FEL450	FEL550	-	-
70	FEL450	FEL550	-	-
80	FEL450	FEL600	-	-
90	FEL550	FEL600	-	-
100	FEL550	FEL600	-	-
110	FEL550	Sur demande	-	-
120	FEL550	Sur demande	-	-
130	FEL600	Sur demande	-	-
140	FEL600	Sur demande	-	-



CORDAGES & FILETS

2 ↘ 4

CORDAGES

5 ↘ 6

FILETS



**FRANCO
DE PORT**

À PARTIR DE 580€ HT



CORDAGES



CORDAGE POLYPROPYLÈNE

- Léger
- Flotte sur l'eau
- Sensible aux U.V
- Coloris au choix
- **Applications :** Usage industriel, pêche, levage, élingues...
- **Conditionnement :** Rouleau de 100 mètres

RÉFÉRENCE	Ø MM	FORCE MINIMALE DE RUPTURE DAN	POIDS MÉTRIQUE G
CPP04	4	275	8
CPP06	6	590	17
CPP08	8	1040	30
CPP10	10	1380	40
CPP12	12	1950	58
CPP14	14	2690	81
CPP16	16	3330	103
CPP18	18	4250	133
CPP20	20	5120	162
CPP22	22	6140	198
CPP24	24	7170	234
CPP26	26	8300	274
CPP28	28	9440	319
CPP30	30	10800	364
CPP32	32	11900	414
CPP36	36	14900	526
CPP40	40	18100	658
CPP44	44	21700	792



CORDAGES POLYAMIDE (NYLON)

- Imputrescible, résistant aux produits chimiques, solvants
- Résistant aux U.V
- Non flottant, résistance élevée
- **Conditionnement** : couronnes et bobines de 100 m
- **Applications** : usage industriel, nautisme, plaisance, levage, manutention...

RÉFÉRENCE	Ø MM	FORCE MINIMALE DE RUPTURE daN	POIDS MÉTRIQUE G
CPA06	6	735	22,5
CPA08	8	1320	40
CPA10	10	2040	62
CPA12	12	2940	89
CPA14	14	4020	122
CPA16	16	5200	158
CPA18	18	6570	200
CPA20	20	8140	245
CPA22	22	9800	300
CPA24	24	11800	355
CPA26	26	13700	420
CPA28	28	15500	485
CPA30	30	17400	555
CPA32	32	19600	630
CPA36	36	24400	800
CPA40	40	29400	990



DRISSE POLYPROPYLÈNE

- Fibre antistatique, résistante à l'abrasion, mites et bactéries
- Difficilement inflammable
- Bonne tenue aux U.V
- Autres diamètres, longueurs sur demande
- **Couleurs** : Blanche et couleurs sur demande
- **Conditionnement** : bobines 100 m
- **Applications** : Sécurité, pêches, stores, accessoires de montagnes

RÉFÉRENCE	FORCE MINIMALE DE RUPTURE daN	Ø MM	POIDS G
DPP02/100	58	2	1,92
DPP03/100	97	3	3,5
DPP04/100	155	4	5,86
DPP05/100	325	5	11,66
DPP06/100	555	6	17,4
DPP08/100	910	8	29,8
DPP10/100	1100	10	48,4
DPP12/100	1865	12	65,5
DPP14/100	2450	14	82,5
DPP16/100	sur demande	16	sur demande

*Sur demande

CORDAGES EN CHANVRE

RÉFÉRENCE	Ø MM	FORCE MINIMALE DE RUPTURE QUALITÉ B DAN	FORCE MINIMALE DE RUPTURE QUALITÉ C DAN	POIDS MÉTRIQUE G
CHV06	6	260	314	24
CHV08	8	400	480	48
CHV10	10	610	744	75
CHV12	12	880	1070	107
CHV14	14	1185	1440	145
CHV16	16	1535	1890	188
CHV18	18	1925	2390	238
CHV20	20	2350	2940	294
CHV22	22	2800	3550	356
CHV24	24	3240	4190	421
CHV26	26	3795	4900	491
CHV28	28	4330	5710	570
CHV30	30	4925	6550	655
CHV32	32	5450	7400	740

- Fibre naturelle
- Peu d'allongement
- Très bonne tenue en main et aux noeuds
- Autres longueurs sur demande
- **Conditionnement** : couronnes ou bobines de 100m
- **Applications** : manutention, levage, échelles, agrès, décoration...



ÉLINGUES BOUCLES ÉPISSEES POLYPROPYLENE

RÉFÉRENCE	CMU T		Ø MM	COEFFICIENT D'UTILISATION	RUPTURE T		LONGUEUR MINI M
					BOUCLES	ESTROPE	
ELPP[...JD10...M	0,05	0,1	10	01/25	1,25	2,5	1
ELPP[...JD12...M	0,065	0,13	12	01/25	1,625	3,25	1
ELPP[...JD14...M	0,095	0,19	14	01/25	2,375	4,75	1
ELPP[...JD16...M	0,11	0,22	16	01/25	2,75	5,5	1
ELPP[...JD18...M	0,14	0,28	18	01/25	3,5	7	2
ELPP[...JD20...M	0,22	0,44	20	01/20	4,4	8,8	2
ELPP[...JD22...M	0,28	0,56	22	01/20	5,6	11,2	2
ELPP[...JD24...M	0,34	0,68	24	01/20	6,8	13,6	2
ELPP[...JD28...M	0,65	1,3	28	01/15	9,75	19,5	3
ELPP[...JD40...M	1,8	3,6	40	01/10	18	36	3



Comprendre la référence article

ELPP, **1BC**, **D10**, **1...M**

■ Diamètre **Compléter ici**
avec la longueur
commandée (en m)

■ 1BC = 1 boucle
2BC = 2 boucles
F = Fermée (Estrope)

Elingue
polypropylène



**FABRICATION DANS
NOS ATELIERS**



FILETS



FILETS DE SÉCURITÉ (ANTICHUTE ET GARDE-CORPS)

Filet tressé noué, conçu pour la protection collective pour travaux en hauteur servant à sécuriser contre la chute des personnes

- Point de fusion à 230°C
- Imputrescible et protégé contre les U.V
- Finition : surjeté ralingué pouvant être doublés d'un pare-gravats

Caractéristiques

- Maille 50 ou 100mm
- Tresse de diamètre 4,75 mm
- Ralingue de 12 mm

**Produit sur demande
Nous consulter**



FILETS DE CHARGEMENT



- Filet tressé noué, conçu pour la protection collective pour travaux en hauteur servant à sécuriser contre la chute des personnes
- Point de fusion à 230°C
- Imputrescible et protégé contre les U.V
- Finition : ralingué

Caractéristiques

- Maille 50 ou 100mm
- Grammage : 1 à 2 tonnes
- Couleur standard : blanc
- Tresse de diamètre 4,75 mm
- Ralingue de 12 mm

Produit sur demande
Nous consulter

FILETS POUR BENNE DE CAMION



Filet en polyéthylène tressé, noué, pour équiper les camions transportants des feuilles, déchets, gravats etc. Le filet vient empêcher l'envol de ces éléments.

- Point de fusion à 230°C
- Imputrescible et protégé contre les U.V
- Finition : Sandow ou cordage

Caractéristiques

- Maille 25, 35, 50 ou 100mm
- Tresse : 2 mm à 4 mm
- Ralingue de 4 mm
- Dimensions sur-mesure

Produit sur demande
Nous consulter



**CONSEIL
PERSONNALISÉ**
avec votre commercial



**RETROUVEZ TOUS NOS
PRODUITS SUR NOTRE
NOUVEAU SITE**



RENDEZ-VOUS SUR

LEVAGEMANUTENTION.COM

Appareils et accessoires de levage, câbles, configurateur
d'élingues, appareils de manutention, locations, contrôles et bien
d'autres ...

LEVAGE 
MANUTENTION **.COM**



CBR-MAGI-STLI fournit et installe des

LIGNES DE VIE ET GARDES **CORPS DEPUIS 1997**

Avec des centaines de réalisations sur le territoire français, dans tous les domaines d'activités (Portuaire, Industrie, Bâtiment)

Nos collaborateurs sont devenus des experts dans les installations techniques et complexes des secteurs de l'industrie et sur les ponts roulants notamment.

La pose des lignes de vie est assurée par **NOTRE PROPRE ÉQUIPE DE TECHNICIENS** formés et habilités pour ce type de prestation.

HABILITATION ET FORMATION DU PERSONNEL

- Poseurs agréés
- Formation et habilitation travaux en hauteur
- CACES nacelle et conduite des ponts roulants
- Soudeurs certifiés
- Maintenance et contrôles annuels toutes marques

QUELQUES REFERENCES

SNCF - VALLOUREC - TATA STEEL...





SÉCURITÉ EPI LIGNE DE VIE



2 ↘ 6

HARNAIS

7 ↘ 14

LIAISON - ANTICHUTE

7 ↘ 11 Antichutes

12 ↘ 14 Longes

15 ↘ 16

CONNECTEURS

17 ↘ 20

ANCRAGE

17 ↘ 18 Ensembles

19 ↘ Anneaux d'ancrage

19 ↘ 20 Points et plaquettes d'ancrage

21 ↘ 22

CASQUES & SACS

21 ↘ Casques

21 ↘ 22 Sacs

23 ↘ 34

LIGNES DE VIE

23 ↘ Généralités

24 ↘ 29 Lignes de vie horizontales

30 ↘ 32 Lignes de vie verticales

33 ↘ Lignes de vie provisoire

34 ↘ Nos réalisations



HARNAIS

PRO



HARNAIS ANTICHUTE 2 POINTS D'ACCROCHAGE

- **Matière :** Polyester (sangles) - Acier -(boucles)
- **Capacité :** 140 kg max
- **Points d'accroche :** 1 dé dorsal, 1 accrochage sternal formé de 2 boucles textile pour système antichute
- **Points forts :** Epaulés et cuisses différenciés par 2 couleurs distinctes
- **Ergonomie :** Sangle sous fessière idéalement placée pour un meilleur confort de l'utilisateur
- **Adaptabilité :** Cuisses ajustables
- **Conformité :** EN 361:2002
- **Poids du harnais :** 0,82kg
- **Taille unique**

REF. HAC2-PRO



Usage occasionnel



Applications

- En nacelle
- Travail horizontal
- Retenue
- Sur échafaudage
- Sur encadrement de porte ou fenêtre

PRO



HARNAIS ANTICHUTE 2 POINTS D'ACCROCHAGE AVEC GILET HAUTE VISIBILITÉ

- **Incorporé dans un gilet haute visibilité, ce harnais est assemblé de manière indissociable**
- **Matière :** Gilet polycoton [240g/m2] - Polyester (sangles) - Acier -(boucles)
- **Capacité :** 140 kg max
- **Points d'accroche :** 1 dé dorsal, 1 accrochage sternal formé de 2 boucles textile pour système antichute
- **Boucles :** 4 boucles de réglage, dont 2 automatiques.
- **Points forts :** Poches de rangement intérieures des sangles des cuisses lorsqu'elles ne sont pas utilisées. Boucles automatiques sur sangle des cuisses.
- **Ergonomie :** Les sangles des cuisses sont équipées de boucles automatiques. Sangle sous fessière idéalement placée pour un meilleur confort de l'utilisateur, matières respirantes, bandes rétroréfléchissantes et système de zip ajustable.
- **Adaptabilité :** Épaules, cuisses et gilet ajustables
- **Conformité :** EN 361:2002 - ISO EN 20471 Classe 2
- **Poids du harnais :** 1,70kg
- **Taille unique**

REF. HAC2G-PRO



Usage fréquent



Applications

- En nacelle
- Travail horizontal
- En espace confiné
- Sur échelle fixe



SUPERPRO

HARNAIS ANTICHUTE 2 POINTS D'ACCROCHAGE AVEC CEINTURE

Harnais antichute 2 points d'accrochage avec ceinture de maintien au travail et boucles automatiques

- Ceinture de maintien au travail incorporée.
- **Matière** : Polyester (sangles) - Acier -(boucles)
- **Capacité** : 140 kg max
- **Points d'accrochage** : 1 dé dorsal & 1 dé sternal pour système antichute. 2 dés latéraux pour le maintien au travail.
- **Points forts** : Boucles automatiques sur sangles des cuisses, sangle sternale et ceinture. Épaules et cuisses différenciées par 2 couleurs distinctes
- **Ergonomie** : Sangle sous fessière idéalement placée pour un meilleur confort de l'utilisateur
- **Adaptabilité** : Epaules, cuisses et ceinture ajustables
- **Conformité** : EN 361:2002 - EN 358:1999
- **Poids du harnais** : 2,24 kg (taille S-L), 2,35kg (taille L-XXL)
- Existe en 2 tailles : **S-L / L-XXL**

REF. HAC2-SUPERPRO



Usage régulier



Applications

- Maintien au travail
- Sur échelle fixe
- Sur structure métallique



SUPERPRO

HARNAIS ANTICHUTE 3 POINTS D'ACCROCHAGE POLYVALENT

Ultraconfortable, léger et polyvalent, ce harnais de suspension est le compromis parfait entre liberté de mouvement et travail en maintien/suspension.

- **Matière** : Polyester (sangles, dés du dos et ceinture) - Acier -(boucles ceinture) - Aluminium (boucles épaules et dos, dés sternal et ventral)
- **Capacité** : 140 kg max
- **Points d'accrochage** : 1 dé dorsal & 1 dé sternal pour système antichute. 1 dé ventral pour l'accès sur corde. 2 dés textiles latéraux pour le positionnement au travail.
- **Points forts** : Sangles de cuisses équipées de boucles automatiques. 3 poignées porte-matériel pour l'accrochage de mousquetons et accessoires, et 2 anneaux porte-outils.
- **Ergonomie** : Renfort sur cuisses, pad dorsal et dossier de ceinture extrêmement confortables. Dés d'accrochage textiles sur dos et ceinture pour un poids allégé.
- **Adaptabilité** : Épaules, dos, ceinture et partie basse des cuissards ajustables. Entièrement ouvrable, il permet l'enfilage les pieds au sol.
- **Conformité** : EN 361:2002 - EN 358:1999 - EN 813:2008
- **Poids du harnais** : 2,16kg (taille S-L), 2,26 kg (taille L-XXL), 2,20 kg (taille S-XXL)
- Existe en 3 taille : 2 pour hommes **S-L / L-XXL** / 1 pour femmes **S-XXL**

REF. HAC3-SUPERPRO



Usage intensif



Applications

- Sur échelle fixe
- En espace confiné
- Descente en double corde
- Sauvetage - Evacuation



HARNAIS ANTICHUTE FLY'IN®

- **Matière :** Polyester (sangles) - Acier -(boucles)
- **Capacité :** 140 kg max
- **Points d'accroche :** 1 dé dorsal, 1 accrochage sternal formé de 2 boucles textile pour système antichute
- **Points forts :** Les sangles des épaules sont équipées de boucles de réglage. Les cuisses sont équipées de boucles automatiques. 2 anneaux d'accrochages de longues sur les bretelles.
Nouveau : Doté d'une étiquette d'identification protégée.
- **Ergonomie :** Sangle sous fessière idéalement placée pour un meilleur confort de l'utilisateur
- **Adaptabilité :** Épaules, cuisses et sangle sternale ajustables
- **Conformité :** EN 361:2002
- **Poids du harnais :** 1,66kg
- **Taille :** S-L

REF. FA1010100



Usage intensif



Applications

- Plan incliné
- Travail horizontal
- Sur échafaudage
- Sur structure métallique



HARNAIS ANTICHUTE HYBRID AIRTECH®

Harnais antichute idéal pour les travaux en industrie, permettant également le travail en suspension. Il est spécifiquement conçu pour faciliter les déplacements verticaux sur rail ou câble. Il est facile et rapide à enfiler, ultra-confortable et polyvalent.

- **Matière :** Polyester (sangles) - Acier -(boucles) - Aluminium (Dés)
- **Capacité :** 140 kg max
- **Points d'accroche :** 1 Dé dorsal (A) et 1 accrochage sternal (A/2) formé de deux boucles textiles pour système antichute, 1 accrochage ventral formé de deux boucles textiles au niveau de la taille pour l'accès sur corde, et 2 Dés latéraux pour le positionnement au travail.
- **Points forts :** Les sangles des cuisses et de la ceinture sont équipées de boucles automatiques. 4 poignées porte-matériel pour l'accrochage de mousquetons et accessoires, et 2 anneaux porte-outils.
- **Ergonomie :** Renfort sur cuisses et dossier de ceinture extrêmement confortables. Dés latéraux rabattables pour éviter les accrochages involontaires.
- **Adaptabilité :** Épaules, ceinture et partie basse des cuissards ajustables. Entièrement ouvrable, il permet l'enfilage les pieds au sol.
- **Conformité :** EN 361:2002 - EN 358:1999 - EN 813:2008
- **Poids du harnais :** 2,17kg
- **Taille:** S-L

REF. FA1021500



Usage fréquent



Applications

- Sur échelle fixe
- En espace confiné
- Descente en double corde
- Sauvetage - Evacuation



HARNAIS ANTICHUTE 2 POINTS D'ACCROCHAGE SPEED'AIR®2

- **Matière :** Polyester (sangles) - Acier -(boucles et dés)
- **Capacité :** 140 kg max
- **Points d'accroche :** 1 Dé dorsal et 1 Dé sternal pour accrochage antichute
- **Points forts :** Étiquettes témoin de chute sur sangle de cuisses avant et sangle dorsale. Les sangles des épaules sont équipées de boucles de réglage. Les sangles des cuissards et la sangle sternale sont équipées de boucles automatiques.
- **Ergonomie :** Renforts extrêmement confortables sur cuisses. Sangles élastiques en partie haute pour plus de confort et réduction de la fatigue de l'utilisateur.
- **Adaptabilité :** Sangle sternale, épaules et cuisses ajustables
- **Boucles :** 2 boucles de réglage, 3 boucles automatiques
- **Conformité :** EN 361:2002
- **Poids du harnais :** 1,40kg
- **Taille :** S-L

REF. FA1011700



Usage fréquent



Applications

- Plan incliné
- Travail horizontal
- Sur échelle fixe
- Sur échafaudage
- Sur structure métallique



HARNAIS ANTICHUTE 2 POINTS D'ACCROCHAGE AVEC CEINTURE "CONFORT" SPEED'AIR®3

- **Matière :** Polyester (sangles) - Acier -(boucles et dés)
- **Capacité :** 140 kg max
- **Points d'accroche :** 1 Dé dorsal et 1 Dé sternal pour accrochage antichute, 2 Dés latéraux au niveau de la taille pour le positionnement au travail
- **Points forts :** Étiquettes témoin de chute sur sangle de cuisses avant et sangle dorsale. Les sangles des épaules sont équipées de boucles de réglage. Les sangles des cuissards, la sangle sternale et la ceinture sont équipées de boucles automatiques.
- **Ergonomie :** Renforts extrêmement confortables sur cuisses. Sangles élastiques en partie haute pour plus de confort et réduction de la fatigue de l'utilisateur.
- **Adaptabilité :** Sangle sternale, épaules, ceinture et cuisses ajustables.
- **Conformité :** EN 361:2002
- **Poids du harnais :** 2,15kg
- **Taille :** S-L

REF. FA1021700



Usage fréquent



Applications

- Maintien au travail
- Sur échelle fixe
- Sur structure métallique

HARNAIS ANTICHUTE AVEC CEINTURE ROTATIVE



Harnais 2 points d'accrochage avec ceinture rotative et 4 boucles automatiques

- **Matière :** Polyester (sangles) - Acier -(boucles)
- **Capacité :** 140 kg max
- **Points d'accrochage :** 1 Dé dorsal, 1 accrochage sternal formé de 2 grandes boucles textile (2 x A/2), 1 sangle d'extension sur le Dé dorsal, pour système antichute, 2 Dés latéraux au niveau de la taille pour positionnement au travail
- **Points forts :** Les sangles des épaules sont élastiques et équipées de boucles de réglage. La sangle sternale, les cuissards et la ceinture sont équipés de boucles automatiques. 2 boucles porte-outils au niveau des cuisses pour l'accrochage des mousquetons et accessoires. 2 Dés courbés sur la ceinture Nouveau : Doté d'une étiquette d'identification protégée
- **Ergonomie :** Ceinture rotative à 180° et sangles élastiques pour une grande liberté de mouvement
- **Adaptabilité :** Épaules, cuissards, sangle sternale et ceinture ajustables
- **Conformité :** EN 361:2002 - EN358:1999
- **Poids du harnais :** 2,5 kg
- **Taille :** S-L

REF. FA1020700



Usage fréquent



Applications

- Maintien au travail
- Sur échelle fixe
- Sur structure métallique



HARNAIS ANTICHUTE 2 POINTS D'ACCROCHAGE



- **Matière :** Polyester (sangles) - Acier -(boucles)
- **Capacité :** 140 kg max
- **Points d'accroche :** 1 dé dorsal & 1 dé sternal pour système antichute
- **Points forts :** Épaules et cuisses différenciées par 2 couleurs distinctes
- **Ergonomie :** Sangle sous fessière idéalement placée pour un meilleur confort de l'utilisateur
- **Adaptabilité :** Épaules et cuisses ajustables
- **Conformité :** EN 361:2002
- **Poids du harnais :** 1,25kg
- **Taille unique**

REF. FA1010500



Usage régulier



Applications

- Nacelle
- Encadrement de porte ou fenêtre
- Sur échafaudage



HARNAIS ANTICHUTE 2 POINTS D'ACCROCHAGE AVEC BOUCLES AUTOMATIQUES



Harnais antichute 2 points d'accrochage dont un central sur sangle sternale, avec boucles automatiques

- **Matière :** Polyester (sangles) - Acier -(boucles) - Aluminium (Dés)
- **Capacité :** 140 kg max
- **Points d'accroche :** 1 dé dorsal & 1 dé sternal pour système antichute
- **Points forts :** Boucles automatiques sur sangle des cuisses et sangle thoracique. Épaules et cuisses différenciées par 2 couleurs distinctes
- **Ergonomie :** Sangle sous fessière idéalement placée pour un meilleur confort de l'utilisateur
- **Adaptabilité :** Épaules et cuisses ajustables
- **Conformité :** EN 361:2002
- **Poids du harnais :** 1,43 kg
- **Taille:** S-L

REF. FA1010500A



Usage fréquent



Applications

- Nacelle
- Sur échafaudage
- Encadrement de porte ou fenêtre





LIAISON - ANTICHUTE

ANTICHUTES



Olympic-S2

ANTICHUTE A RAPPEL AUTOMATIQUE 2M

Antichute à rappel automatique avec carter polymère et sangle 2 mètres

- Conformité : EN360:2002
- Capacité : 140 kg en utilisation verticale et 100 kg en utilisation horizontale, utilisable en facteur 2.
- Poids : 1,25 kg
- Résistance à la rupture : > 15 kN
- Longueur maximale : 2 m
- Largeur sangle : 20 mm
- Connecteurs fournis : 1 mousqueton acier à verrouillage à vis et 1 mousqueton aluminium d'échafaudage
- Carter polymer haute résistance, quasiment indestructible, tout en étant compact et léger.
- Equipé d'un absorbeur d'énergie externe protégé par une gaine textile amovible.

REF. FA2050302

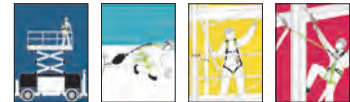

Applications

- Sur nacelle
- Sur plan horizontal
- Sur échafaudage
- Sur structure métallique



VORAS F2

ANTICHUTE A RAPPEL AUTOMATIQUE AVEC SANGLE POLYESTER 2M

Antichute à rappel automatique avec carter plastique et sangle polyester longueur 2 mètres et mousqueton acier à verrouillage automatique - utilisable en Facteur 2

- Conformité : EN360:2002 utilisable en facteur de chute 2 (maxi 1,80m)
- Résistance à la rupture : > 15 kN
- Capacité : 140 kg en utilisation verticale, 100 kg en facteur 2
- Poids : 1,35 kg
- Longueur maximale : 2 m
- Largeur sangle : 50 mm
- Connecteurs fournis : 1 mousqueton
- Muni d'un carter de protection, d'un absorbeur d'énergie (45 mm), et d'un connecteur acier pour connexion avec un harnais

REF. FA2030202



Applications

- Sur échafaudage
- Maintien au travail



Helixon-S

ANTICHUTE A RAPPEL AUTOMATIQUE 7M AVEC ABSORBEUR D'ÉNERGIE EXTERNE

Pour utilisation verticale et horizontale

- **Conformité** : EN 360:2002
- **Capacité** : 140 kg en utilisation verticale et horizontale
- **Poids** : 4,08 kg
- **Résistance à la rupture** : > 12kN
- Carter polymère haute résistance, intégrant :
 - une anse de portage
 - une fenêtre, facilement retirable pour avoir accès au mécanisme intérieur, pour vérification sans ouverture complète du boîtier.
- Câble acier galvanisé diam. 4,8 mm intégrant :
 - un connecteur avec indicateur de chute
 - une poignée de préhension
 - un absorbeur d'énergie externe
- Système frein intégré pour une force d'impact inférieure à 6 kN.
- Émerillon et connecteur pour connexion sur le point d'ancrage.
- Produit livré avec une cordelette pour accompagner le ré-enroulement du câble

REF. FA2040207



Applications

- Sur plan incliné
- Travail horizontal
- Encadrement de porte ou fenêtre

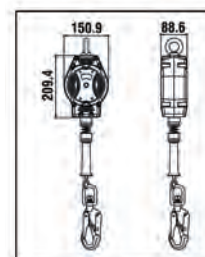

ANTICHUTE A RAPPEL AUTOMATIQUE 7M

Pour utilisation verticale uniquement

- **Conformité** : EN 360:2002 - EN 360 §4.6 (test endurance) - Directive ATEX 2014/34/UE
- **Capacité** : 140 kg en utilisation verticale
- **Poids** : 3,70 kg
- **Résistance à la rupture** : > 12kN
- Carter polymère haute résistance, intégrant :
 - une anse de portage,
 - une fenêtre, facilement retirable pour avoir accès au mécanisme intérieur, pour vérification sans ouverture complète du boîtier.
- Câble acier galvanisé diam. 4,5 mm intégrant :
 - un connecteur avec indicateur de chute,
 - une poignée de préhension.
- Système frein intégré pour une force d'impact inférieure à 6 kN.
- Émerillon et connecteur FA 50 101 17 pour connexion sur le point d'ancrage.
- Produit livré avec une cordelette pour accompagner le ré-enroulement du câble



Helixon

REF. FA2040207B



Applications

- Maintien au travail

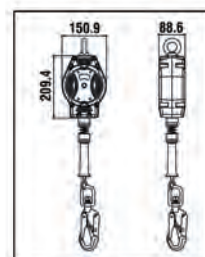



Helixon-S

ANTICHUTE A RAPPEL AUTOMATIQUE 10M AVEC ABSORBEUR D'ÉNERGIE EXTERNE

Pour utilisation verticale et horizontale

- **Conformité** : EN 360:2002
- **Capacité** : 140 kg en utilisation verticale et horizontale
- **Poids** : 4,57 kg
- **Résistance à la rupture** : > 12kN
- Carter polymère haute résistance, intégrant :
 - une anse de portage
 - une fenêtre, facilement retirable pour avoir accès au mécanisme intérieur, pour vérification sans ouverture complète du boîtier.
- Câble acier galvanisé diam. 4,8 mm intégrant :
 - un connecteur avec indicateur de chute
 - une poignée de préhension
 - un absorbeur d'énergie externe
- Système frein intégré pour une force d'impact inférieure à 6 kN.
- Émerillon et connecteur pour connexion sur le point d'ancrage.
- Produit livré avec une cordelette pour accompagner le ré-enroulement du câble

REF. FA2040210

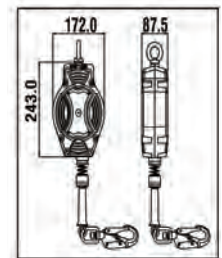

Applications

- Sur plan incliné
- Travail horizontal
- Encadrement de porte ou fenêtre



Helixon

ANTICHUTE A RAPPEL AUTOMATIQUE 10M

Pour utilisation verticale uniquement

- **Conformité** : EN 360:2002 - EN 360 §4.6 (test endurance) - Directive ATEX 2014/34/UE
- **Capacité** : 140 kg en utilisation verticale
- **Poids** : 4,50 kg
- **Résistance à la rupture** : > 12kN
- Carter polymère haute résistance, intégrant :
 - une anse de portage,
 - une brosse de balayage du câble
 - une fenêtre, facilement retirable pour avoir accès au mécanisme intérieur, pour vérification sans ouverture complète du boîtier.
- Câble acier galvanisé diam. 4,5 mm intégrant :
 - un connecteur avec indicateur de chute,
 - une poignée de préhension.
- Système frein intégré pour une force d'impact inférieure à 6 kN.
- Émerillon et connecteur FA 50 101 17 pour connexion sur le point d'ancrage.
- Produit livré avec une cordelette pour accompagner le ré-enroulement du câble

REF. FA2040210B

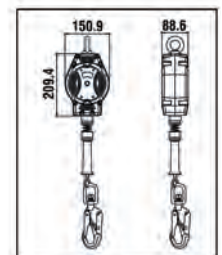

Applications

- Sur plan incliné
- Sur échelle fixe
- En espace confiné
- Maintien au travail



Melixon

ANTICHUTE A RAPPEL AUTOMATIQUE 20M

Pour utilisation verticale uniquement

- **Conformité :** EN 360:2002 - EN 360 §4.6 (test endurance) - Directive ATEX 2014/34/UE
- **Capacité :** 140 kg en utilisation verticale
- **Poids :** 7,70 kg
- **Résistance à la rupture :** > 12kN
- Carter polymère haute résistance, intégrant :
 - une anse de portage,
 - une brosse de balayage du câble
 - une fenêtre, facilement retirable pour avoir accès au mécanisme intérieur, pour vérification sans ouverture complète du boîtier.
- Câble acier galvanisé diam. 4,5 mm intégrant :
 - un connecteur avec indicateur de chute,
 - une poignée de préhension.
- Système frein intégré pour une force d'impact inférieure à 6 kN.
- Émerillon et connecteur FA 50 101 17 pour connexion sur le point d'ancrage.
- Produit livré avec une cordelette pour accompagner le ré-enroulement du câble

REF. FA2040220



Applications

- Sur plan incliné
- Sur échelle fixe
- En espace confiné

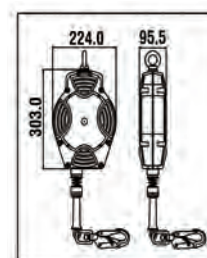

ANTICHUTE À CÂBLE AUTOMATIQUE



- Équipé d'une longue câble acier, rétractable automatiquement
- Muni d'un système à double cliquets permettant la retenue immédiate en cas de chute
- Carter synthétique haute résistance
- Anti-corrosion
- Résistance statique ≥ 1200 daN
- Masse maximale de l'utilisateur : 140 kg
- Connecteur d'ancrage à verrouillage manuel, ouverture 18 mm
- Connecteur en extrémité de longe à émerillon à verrouillage automatique, ouverture 20mm avec indicateur de chute
- Absorbeur d'énergie conditionné dans une pochette polyester
- Modèle avec longueur 10m et 15m sur demande

RÉFÉRENCE	Ø CÂBLE MM	H MM	L MM	E MM	LONGUEUR	POIDS KG
ACC5M	4	335	200	84	5	4,7
ACC20M	5	410	250	96	20	9,5

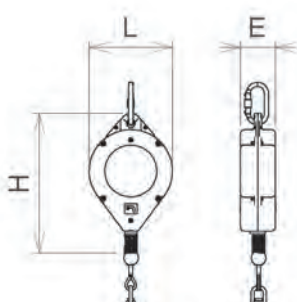

neofeu)



ANTICHUTE À SANGLE AUTOMATIQUE 2M

- Équipés d'une longue sangle polyéthylène haute densité rétractable automatiquement.
- Compatibles en configuration horizontale
- Connecteur acier à vis monté sur émerillon
- Facteur de chute : 2
- Masse maximale de l'utilisateur : 140 kg
- Absorbeur d'énergie conditionné dans une pochette polyester

REF. ACS2M

neofeu)



ANTICHUTE À SANGLE AUTOMATIQUE 3,5M

- Équipés d'une longue sangle polyéthylène haute densité rétractable automatiquement.
- Compatible en configuration horizontale
- Connecteur acier à vis monté sur émerillon
- Facteur de chute : 2
- Masse maximale de l'utilisateur : 140 kg
- Absorbeur d'énergie conditionné dans une pochette polyester

REF. ACS3M5

neofeu)

LONGES



LONGE SANGLE AVEC ABSORBEUR D'ENERGIE

Longe en sangle avec absorbeur d'énergie

- **Longueur** : 1,80m
- **Capacité** : 100 kg max
- **Étiquette d'indicateur de chute** : Avant chaque utilisation, vérifiez votre longe à absorbeur d'énergie. Si le cadre «NOT OK» est visible sur l'étiquette, cela signifie que votre équipement a arrêté une chute et ne doit donc pas être réutilisé. Veuillez le remplacer par un équipement conforme.
- **Connecteurs** : 1 mousqueton acier à verrouillage à vis FA5010117 et un mousqueton d'échafaudage à verrouillage automatique FA5020755 aux extrémités
- **Conformité** : EN355:2002 et testées selon exigences du VG11 - 89/686/CEE.
- Absorbeur d'énergie en sangle largeur **35 mm** afin d'avoir un impact en cas de chute inférieur à 6 kN
- Longe en sangle polyester largeur **30 mm**
- Boucles protégées par une sangle tubulaire pour une meilleure résistance à l'abrasion

REF. LSA1M8



Applications

- Travail horizontal
- Sur échelle fixe
- Sur échafaudage
- Sur structure métallique



LONGE DOUBLE SANGLE AVEC ABSORBEUR D'ENERGIE

Longe en sangle avec absorbeur d'énergie

- **Longueur** : 1,80m
- **Capacité** : 100 kg max
- **Étiquette d'indicateur de chute** : Avant chaque utilisation, vérifiez votre longe à absorbeur d'énergie. Si le cadre «NOT OK» est visible sur l'étiquette, cela signifie que votre équipement a arrêté une chute et ne doit donc pas être réutilisé. Veuillez le remplacer par un équipement conforme.
- **Connecteurs** : 1 mousqueton acier à verrouillage à vis à une extrémité et 2 mousquetons d'échafaudage à verrouillage automatique aux autres extrémités
- **Conformité** : EN355:2002 et testées selon exigences du VG11 - 89/686/CEE.
- Absorbeur d'énergie en sangle largeur **35 mm** afin d'avoir un impact en cas de chute inférieur à 6 kN
- Longe en sangle polyester largeur **30 mm**
- Boucles protégées par une sangle tubulaire pour une meilleure résistance à l'abrasion

REF. LDSA1M8



Applications

- Travail horizontal
- Sur échelle fixe
- Sur échafaudage
- Sur structure métallique



LONGE SANGLE ÉLASTIQUE AVEC ABSORBEUR D'ÉNERGIE

Longe en sangle élastique avec absorbeur d'énergie

- **Longueur** : 1,40 m (au repos), 1,80 m (sous tension)
- **Capacité** : 100 kg max
- **Connecteurs** : 1 mousqueton acier à verrouillage à vis à une extrémité
- **Conformité** : EN355:2002 et testées selon exigences du VG11 - 89/686/CEE
- **Poids** : 0,87 kg
- **Étiquette d'indicateur de chute** : Avant chaque utilisation, vérifiez votre longe à absorbeur d'énergie. Si le cadre «NOT OK» est visible sur l'étiquette, cela signifie que votre équipement a arrêté une chute et ne doit donc pas être réutilisé. Veuillez le remplacer par un équipement conforme.
- Absorbeur d'énergie en sangle largeur **35 mm** afin d'avoir un impact en cas de chute inférieur à 6 kN
- Longe en sangle polyester largeur **45 mm**
- Boucles protégées par une sangle tubulaire pour une meilleure résistance à l'abrasion
- Homologuée pour le travail à proximité d'arêtes vives

REF. LSEA1M4



Applications

- Travail horizontal
- Sur échelle fixe
- Sur échafaudage
- Sur structure métallique

LONGE CORDE TRESSÉE 2 BOUCLES COSSÉES

Longe de retenue en corde tressée

- **Longueur** : 1 m, 1,5 m, 1,8 m
- **Poids** : 0,17 kg (1 m) | 0,20 kg (1,5 m) | 0,22kg (1,8 m)
- **Résistance** : 22 kN
- **Matière** : Polyamide
- **Conformité** : EN354:2010
- Longe en corde polyamide tressée diam. 11 mm
- Boucles cossées pour une meilleure résistance à l'abrasion
- Coutures protégées sous gaine transparente permettant également un contrôle visuel des coutures

1 m : REF. FA4050010
1,5 m : REF. FA4050015
1,8 m : REF. FA4050020



Applications

- Travail en retenue

LONGE CORDE TRESSÉE 2 BOUCLES COSSÉES AVEC MOUSQUETON D'ÉCHAFAUDAGE

Longe de retenue en corde tressée

- **Longueur** : 1 m, 1,5 m, 1,8 m
- **Poids** : 0,66 kg (1 m) | 0,68 kg (1,5 m) | 0,72kg (1,8 m)
- **Résistance** : 22 kN
- **Matière** : Polyamide
- **Conformité** : EN354:2010
- **Connecteurs** : 1 mousqueton d'échafaudage à verrouillage automatique, double action
- Longe en corde polyamide tressée diam. 11 mm
- Boucles cossées pour une meilleure résistance à l'abrasion
- Coutures protégées sous gaine transparente permettant également un contrôle visuel des coutures

1 m : REF. FA4050210
1,5 m : REF. FA4050215
2 m : REF. FA4050220



Applications

- Travail en retenue



LONGE CORDE TRESSÉE 2 BOUCLES COSSÉES AVEC MOUSQUETON D'ÉCHAFAUDAGE ET MOUSQUETON ACIER

Longe de retenue en corde tressée

- **Longueur** : 1,5 m
- **Poids** : 0,90 kg
- **Résistance** : 22 kN
- **Matière** : Polyamide
- **Conformité** : EN354:2010
- **Connecteurs** : 1 mousqueton acier à verrouillage automatique et 1 mousqueton d'échafaudage à verrouillage automatique aux deux extrémités
- Longe en corde polyamide tressée diam. 12 mm
- Boucles cossées pour une meilleure résistance à l'abrasion
- Coutures protégées sous gaine transparente permettant également un contrôle visuel des coutures

REF. FA4050315



Applications

- Travail en retenue



LONGE CORDE TRESSÉE 2 BOUCLES COSSÉES AVEC 2 MOUSQUETONS D'ÉCHAFAUDAGE ET MOUSQUETON ACIER

Longe fourche en corde tressée

- **Longueur** : 1 m, 1,5 m
- **Poids** : 1,45 kg (1 m) | 1,53 kg (1,5 m)
- **Résistance** : 22 kN
- **Matière** : Polyamide
- **Conformité** : EN354:2010
- **Connecteurs** : 1 mousqueton acier à verrouillage automatique et 2 mousqueton d'échafaudage à verrouillage automatique aux autres extrémités
- Longe en corde polyamide tressée diam. 12 mm
- Boucles cossées pour une meilleure résistance à l'abrasion
- Coutures protégées sous gaine transparente permettant également un contrôle visuel des coutures

1 m : REF. FA4060010

1,5 : REF. FA4060015



Applications

- Travail en retenue



LONGE CORDE TRESSÉE DE MAINTIEN AU TRAVAIL

Longe de maintien au travail en corde tressée

- **Longueur** : 2 m
- **Poids** : 0,69 kg
- **Résistance** : 22 kN
- **Matière** : Polyamide
- **Conformité** : EN354:2010
- **Connecteurs** : 1 mousqueton acier à verrouillage à vis FA 50 101 17, 1 mousqueton acier à verrouillage automatique double action FA 50 202 17
- Longe en corde polyamide tressée diam. 12 mm
- Boucles cossées pour une meilleure résistance à l'abrasion
- Coutures protégées sous gaine transparente permettant également un contrôle visuel des coutures
- Boucle à réducteur en acier forgé

REF. FA4090220



Applications

- Maintien au travail



CONNECTEURS



MOUSQUETON ACIER À VERROUILLAGE À VIS 15 MM

Mousqueton acier à verrouillage à vis - type Keylock

- Matière : Acier
- Ouverture : 15 mm
- Résistance : 23 kN
- Poids : 0,17 kg
- Conformité : EN 362:2004 Class B

REF. MSQVV15

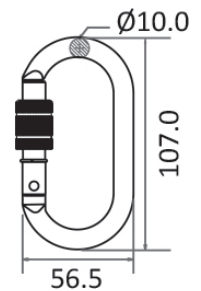

MOUSQUETON ACIER À VERROUILLAGE À VIS 18 MM

Mousqueton acier à verrouillage à vis

- Matière : Acier
- Ouverture : 18 mm
- Résistance : 25 kN
- Poids : 0,16 kg
- Conformité : EN 362:2004 Class B & M

REF. FA5010117

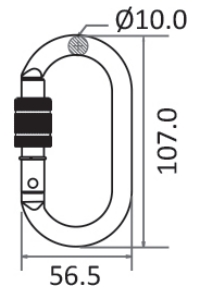

MOUSQUETON ACIER À VERROUILLAGE AUTOMATIQUE 1/4 TOUR 16MM

Mousqueton acier à verrouillage automatique 1/4 de tour

- Matière : Acier
- Ouverture : 16 mm
- Résistance : 25 kN
- Poids : 0,16 kg
- Conformité : EN 362:2004 Class B & M

REF. FA5022418





MOUSQUETON ACIER À VERROUILLAGE AUTOMATIQUE

Mousqueton acier à verrouillage automatique double action

- Matière : Acier
- Ouverture : 18 mm
- Résistance : 23 kN
- Poids : 0,21 kg
- Conformité : EN 362:2004 Class T

REF. MSQVA15

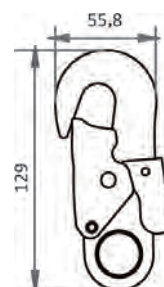

MOUSQUETON D'ÉCHAFAUDAGE 50,8MM

Mousqueton d'échafaudage verrouillage automatique double action

- Matière : Acier forgé
- Ouverture : 50,8 mm
- Résistance : 23 kN
- Poids : 0,51 kg
- Conformité : EN 362:2004 Class T & A

REF. MSQEVA50

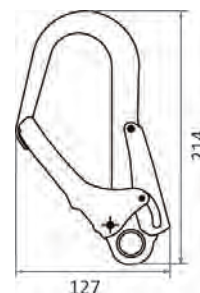

MOUSQUETON VERROUILLAGE AUTOMATIQUE EN ALUMINIUM 60MM

Mousqueton aluminium verrouillage automatique à languette

- Matière : Alliage d'aluminium
- Ouverture : 60 mm
- Résistance : 20 kN
- Poids : 0,24 kg
- Conformité : EN 362:2004 Class T

REF. FA5021460

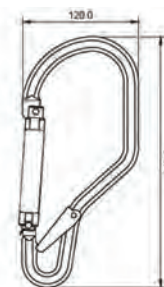

CROCHET D'AMARRAGE INOX

Crochet d'amarrage inox double action

- Matière : Acier inoxydable
- Ouverture : 110 mm
- Résistance : 20 kN
- Poids : 0,32 kg
- Conformité : EN 362:2004 Class A

REF. CAIDA110

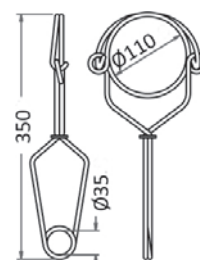



ANCRAGES

ENSEMBLES



Applications

- En espace confiné
- Sauvetage - Evacuation



TRÉPIED

Pour accès dans les espaces confinés

- 2 poulies montées sur la tête du trépied en prolongation du pied principal, pour le passage du câble
- 2 anneaux d'ancrage sur la tête du trépied
- Fourni avec platine pour installer le treuil de travail et de sauvetage
- **Hauteur** : réglable de 1,15m à 2,15m
- **Empattement** : de 1,08m à 1,62m
- **Charge maxi admissible** : 500kg
- **Résistance des points d'ancrage** : 12 kN
- **Conformité** : EN795:2012 Type B, Directive Machine 2006/42/CE, EN 1808, Directive ATEX 2014/34/UE



TREUIL DE TRAVAIL ET DE SAUVETAGE POUR TRÉPIED

- **Charge mini d'utilisation** : 60 kg
- **Charge max d'utilisation (EN1496)** : 135 kg
- **Charge max d'utilisation (Directive Machine)** : 250 kg.
- **Longueur câble** : 20 m
- **Diam. câble acier galvanisé** : 4,8 mm.
- **Conformité** : Directive Machine 2006/42/CE, EN 1496:2017 Classe A, EN 13157:2004, Directive ATEX 2014/34/UE.
- Fourni avec le système de fixation adapté à la platine du Trépied.



ANTICHUTE À CÂBLE À LEVIER RAPPEL AUTOMATIQUE 20M

Antichute à rappel automatique avec carter polymer, câble acier galvanisé lg. 20 m avec treuil de sauvetage intégré

- **Diamètre câble** : 4,5 mm
- **Longueur câble** : 20 m
- **Poids** : 9,20 kg
- **Résistance** : > 12 kN
- **Connecteurs fournis** : 1 mousqueton pour connexion sur le point d'ancrage et 1 mousqueton sur câble
- **Conformité** : EN360:2002, EN1496:2017 classe B, Directive ATEX 2014/34/UE.
- **Homologué pour un utilisateur de maxi. 140 kg en utilisation verticale.**
- Système de récupération intégré.
- Adaptable sur le TRÉPIED TREP500 avec le Kit d'adaptation FA 60 001 03

REF. TREP500

REF. TRLTS20

REF. ACCL20



ANTICHUTE À CÂBLE À LEVIER RAPPEL AUTOMATIQUE 10M

Antichute à rappel automatique avec carter polymer, câble acier galvanisé lg. 10 m avec treuil de sauvetage intégré

- **Diamètre câble :** 4,5 mm
- **Longueur câble :** 10 m
- **Poids :** 7,40 kg
- **Résistance :** > 12 kN
- **Connecteurs fournis :** Emerillon et mousqueton pour connexion sur le point d'ancrage et 1 mousqueton avec indicateur de chute sur le câble
- **Conformité :** EN 360:2002, EN1496:2017 classe B, Directive ATEX 2014/34/UE.
- **Homologué pour un utilisateur de maxi. 140 kg en utilisation verticale.**
- Carter polymère haute résistance intégrant une poignée de portage avec un grip spécial pour un confort parfait durant le transport
- Système frein intégré pour une force d'impact inférieure à 6 kN.
- Système de récupération intégré.
- Adaptable sur le TRÉPIED TREP500 avec le Kit d'adaptation FA 60 001 04
- Produit livré avec cordelette pour accompagner le ré-enroulement du câble.

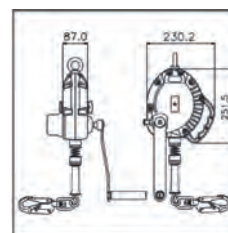

REF. FA2040110



KIT D'ADAPTATION TRÉPIED

Kit d'adaptation Trépied pour Antichute avec treuil de sauvetage intégré

- **Kit composé de :**
 - une platine d'ancrage, qui se fixe sur le Trépé TREP500
 - une poulie Aluminium à réa Inox
 - visserie pour installation temporaire (2 goupilles bêta avec axe simple) et pour installation permanente (2 boulons à tête hexagonale, 2 écrous-frein et 2 rondelles),
 - un mousqueton acier à verrouillage à vis 15mm
- **Matières des composants :**
 - Poulie : Flasque: Aluminium - Réa : Inox
 - Platine : Acier.
 - Connecteur et visserie : Acier.
- **Conformité :** Poulie: EN 12278 / Connecteur : EN 362
- **Poids :** 3,20 kg

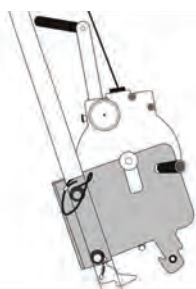

Pour antichute 10 m :REF. FA6000104
Pour antichute 20 m :REF. FA6000103



Applications

- Sauvetage - évacuation
- Travail en espace confiné



ANNEAUX D'ANCRAGE

FA6000512

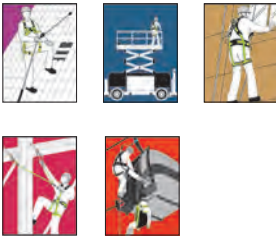

Applications

- Sur plan incliné
- Sur nacelle
- Descente en double corde
- Sur structure métallique
- Sauvetage - Evacuation

ANNEAUX D'ANCRAGE

- Sangle en polyester largeur 20 mm cousue
- **Résistance statique** : (selon EN 566) → 22 kN
- **Résistance à la rupture** : 30 kN
- **Conformité** : EN795:2012 Type B, EN 566:2017

RÉFÉRENCE	COULEUR	LONGUEUR M	POIDS KG
FA6000512	Jaune	1,2	0,13
FA6000515	Rouge	1,5	0,16
FA6000520	Bleu	2	0,21
FA6000530	Gris	3	0,33

FA6000515



FA6000520



FA6000530



POINTS ET PLAQUETTES D'ANCRAGE



POINT D'ANCRAGE MOBILE SUR POUTRE MÉTALLIQUE

- **Matériaux** : Aluminium et laiton
- **Nombre d'utilisateurs** : 1
- **Dimensions** : Conçu pour être installé sur des poutres dont la largeur peut varier de 100 à 330 mm.
- **Poids** : 1,85 kg
- **Résistance à la rupture** : 23 kN
- **Résistance statique selon EN 795** : 12 kN
- **Conformité** : EN795:2012 Type B, Directive ATEX 2014/34/UE

REF. FA6000800



Applications

- Sauvetage - évacuation
- Sur structure métallique



POINT D'ANCRAGE MOBILE SUR POUTRE MÉTALLIQUE SUR ANNEAU ACIER

Point d'ancrage mobile sur roulettes pour poutre métallique IPN

- **Matériaux** : Aluminium et Inox. Dé d'accrochage en acier forgé.
- **Nombre d'utilisateurs** : 1
- **Dimensions** : Conçu pour être installé sur des poutres dont la largeur peut varier de 80 à 250 mm.
- **Poids** : 3,90 kg
- **Résistance à la rupture** : > 23 kN
- **Résistance statique selon EN795:2012 Type B** : 12 kN
- **Conformité** : EN795:2012 Type B, Directive ATEX 2014/34/UE
- Accrochage sur anneau acier diamètre intérieur 55mm, attaché à la barre.

REF. FA6000803



Applications

- Sauvetage - évacuation
- Sur structure métallique



POINT D'ANCRAGE ACIER INOX

- **Matière:** Acier inoxydable 304
- **Nombre d'utilisateurs :** 1
- **Force de rupture minimale :** 22 kN
- **Longueur filetée sous tête :** 115 mm
- **Diamètre :** M12
- **Poids :** 0,26 kg
- **Conformité :** EN 795:2012 Type A

REF. FA6001100



Applications

- Travail horizontal
- En retenue
- Descente en double corde
- Sur encadrement porte ou fenêtre



PLAQUETTE D'ANCRAGE M12

- **Matière :** Inox
- **Nombre d'utilisateurs :** 1
- **Résistance à la rupture :** 23 kN
- **Résistance statique (selon EN 795:2012) :** 12 kN
- **Poids :** 0,06 kg
- **Conformité :** EN795:2012 Type A
- Point d'ancrage simple, conçu pour être fixé sur des murs, plafonds, toits
- Idéal pour une utilisation avec une perche télescopique d'ancrage
- Installation via une fixation Inox (M12) dans structure acier, ou béton

REF. FA6002712



Applications

- Travail horizontal
- En retenue
- Descente en double corde
- Sur encadrement porte ou fenêtre



PLAQUETTE D'ANCRAGE GRANDE OUVERTURE

- **Matière :** Inox
- **Nombre d'utilisateurs :** 1
- **Résistance à la rupture :** 23 kN
- **Résistance statique (selon EN 795:2012) :** 12 kN
- **Poids :** 0,31 kg
- **Conformité :** EN795:2012 Type A
- Point d'ancrage grande ouverture, conçu pour être fixé sur des murs, plafonds ou toits.
- Idéal pour une utilisation avec un grand crochet, type crochet de perche télescopique d'ancrage
- Mise en place avec 2 fixations Ø13mm max. (cheville chimique, mécanique, ou système vis-écrou en Inox) dans structure acier ou béton.

REF. FA6002814



Applications

- Travail horizontal
- En retenue
- Descente en double corde
- Sur encadrement porte ou fenêtre



CASQUES & SACS

CASQUES



CASQUE DE SÉCURITÉ

Casque de sécurité FOX

- **Couleur** : noir. Existe également en rouge, orange, blanc.
- **Tour de tête** : 52 - 61 cm
- **Poids** : 0,407 kg
- **Résistance jugulaire** : 50 daN
- **Conformité** : EN12492:2012
- Préconisé pour des activités d'alpinisme, de maintenance et de secours, ainsi que pour les travaux en hauteur où le risque de chute est important.
- Coiffe thermoformée, jugulaire réglable, 10 fentes de ventilation pour plus de confort.
- Encoches pour fixation visière, crochets pour lampe frontale, fentes latérales pour fixation protections auditives (accessoires non inclus).

REF. HP102000B



SACS



SAC DE RANGEMENT

Sac de rangement format sac de sport

- **Matière** : Sac : Polyester Oxford 600x600D, noir et vert ; Fond : Polyéthylène
- **Dimensions** : 41 x 23 x 26 cm
- **Volume total** : 24 L
- **Charge maxi** : 20 kg
- Fond rigide moulé en polyéthylène
- Glissière double
- 2 poignées de préhension réunies par un manchon ergonomique à scratch
- Fenêtre transparente A5 à l'arrière pour le rangement de documents

REF. FA9010200





SAC DE RANGEMENT À FOND RIGIDE

Sac de rangement format sac de sport

- **Matière :** Sac : Polyester Oxford 600x600D, noir et vert ; Fond : Polyéthylène
- **Dimensions :** 58x 28 x 27 cm
- **Volume total :** 40 L
- **Poids :** 0,65 kg
- **Charge maxi :** 20 kg
- Fond rigide moulé en polyéthylène
- Glissière double
- 2 poignées de préhension réunies par un manchon ergonomique à scratch
- Fenêtre transparente A5 à l'arrière pour le rangement de documents

REF. FA9011600



SAC À DOS

- **Matière :** Polyester Oxford 600x600D
- **Dimensions :** 26 x 12 x 40 cm
- **Volume total :** 12 L
- **Poids :** 0,20 kg
- **Charge maxi :** 5 kg
- 1 petite poche extérieure avec Zip
- Dos, bretelles et fond matelassés
- Bretelles réglables
- Poignée de préhension
- Fenêtre transparente A5 pour le rangement de documents sur la face avant

REF. FA9011500



SAC À DOS CYLINDRIQUE

Sac de rangement format sac de sport

- **Matière :** Sac : Polyester Oxford 600x600D, noir et vert ; Fond : Polyéthylène
- **Dimensions :** 41 x 23 x 26 cm
- **Volume total :** 24 L
- **Charge maxi :** 20 kg
- Fond rigide moulé en polyéthylène
- Glissière double
- 2 poignées de préhension réunies par un manchon ergonomique à scratch

REF. FA9010500





LIGNES DE VIE

QU'EST-CE QU'UNE LIGNE DE VIE ?

La ligne de vie est un dispositif antichute qui permet à l'utilisateur de s'y attacher pour **un travail en sécurité et circulation libre** dans les zones présentant un risque de chute. Elle se constitue d'un câble ou d'une corde d'assurage, fixé à des ancrages fixes, sur lequel le point d'attache de l'EPI coulisse pour permettre à l'utilisateur assuré de se déplacer. La ligne de vie est utile pour des travaux en hauteur, notamment sur des chemins de roulement, ponts roulants, toitures. La ligne de vie permet :

- **Un travail en toute sécurité** : la ligne de vie permet un travail sans contrainte pour les utilisateurs. Elle assure la liberté de mouvement tout en gardant un espace de travail le plus sécurisé possible.
- **Un système ergonomique** : la ligne de vie apporte un certain confort lors d'une intervention, l'utilisateur n'a pas à se déconnecter durant toute la durée de travail.
- **La prévention** : Chaque ligne de vie est équipée d'un témoin qui apparaît dès qu'une chute est constatée sur la ligne de vie

CHEZ CBR-MAGI-STLI NOUS VOUS PROPOSONS

- **L'ÉTUDE DE VOS INSTALLATIONS**

Lignes de vie, garde-corps, échelles à crinolines, contrôle de lignes de vie et EPI... Nous vous accompagnons dans la définition et la compréhension de votre demande.

- **UNE SOLUTION DE POSE SUR-MESURE ADAPTÉE À VOS BESOINS, À VOTRE SECTEUR D'ACTIVITÉ ET À LA SITUATION DE TRAVAIL**
- **LA VÉRIFICATION ANNUELLE DE VOS INSTALLATIONS**

Nous sommes certifiés par les plus grandes marques et habilités pour la pose et la vérification des lignes de vie et EPI suivant la norme EN795-mars 2016

- **LE CONTRÔLE ANNUEL DE VOS APPAREILS DE LEVAGE**

Vérification et remise en conformité des vos installations sur votre site ou dans nos ateliers.

2 TYPES DE LIGNES DE VIE

LIGNE DE VIE HORIZONTALE



Constituée d'**au moins deux points d'ancrage** entre lesquels est tendu un câble ou une corde appelé **support d'assurage souple**. L'utilisateur

s'attache directement à ce support d'assurage souple.

Suivant les législations en vigueur et les domaines d'application, la ligne de vie est horizontale en fonction de sa pente **avec une tolérance plus ou moins grande par rapport à l'horizontale parfaite**.

Selon les modèles, il se peut que le support d'assurage souple soit soutenu à intervalles réguliers par des points d'ancrage supplémentaires intermédiaires.

La ligne de vie peut être fixée sur certains corps morts permettant une solution autoportante sans percement de l'étanchéité.

LIGNE DE VIE VERTICALE

Constituée d'**un point d'ancrage supérieur** auquel est fixé un support d'assurage souple. L'extrémité basse peut être maintenue ou laissée libre, elle ne participe pas à la résistance du système.

L'utilisateur s'y attache habituellement **au moyen d'un dispositif qui voyage librement le long du support d'assurage souple**. Ce dispositif se bloque en cas de chute évitant ainsi que l'utilisateur ne chute.



LIGNE DE VIE HORIZONTALE "SÉCURIFIL"

LA LIGNE DE VIE "SÉCURIFIL" EST INSTALLÉE LORSQU'IL N'EST PAS POSSIBLE DE METTRE EN PLACE UNE PROTECTION COLLECTIVE POUR VOS TRAVAUX EN HAUTEUR, LA LIGNE DE VIE EST LA SOLUTION ADAPTÉE POUR ÉVOLUER EN TOUTE SÉCURITÉ.

- S'utilise sans chariot, ni coulisseau spécifique
- Peut être installée sur tout type de support et toitures
- Doit être fixée sur le bâtiment : dalle, mur béton, poutres bois ou métalliques
- En cas de contraintes spécifiques, nous consulter.
- Disponible avec support acier galvanisé ou inox
- Teinte RAL spécifique sur demande (standard : RAL 7038)
- Nous consulter pour des solution sur-mesure.

RÉF. LDVHSECUR

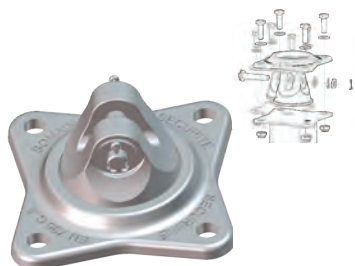

Extrémité alu orientable
4 trous entraxe 100 mm
Fixations M10 ou m12

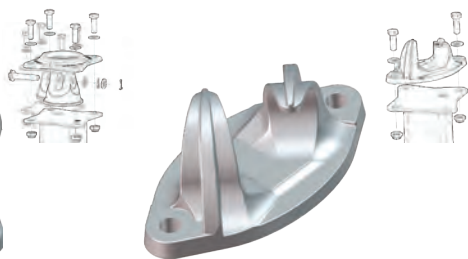

Intermédiaire alu
Tous les 15 mètres maximum
2 trous entraxe 100 mm
Fixations M10 ou m12

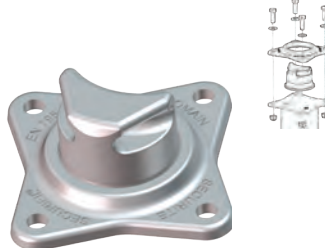

Renvoi d'angle alu orientable
Tous les 15 mètres maximum
4 trous entraxe 100 mm



Câble inox
Ø8 7x19



Amortisseur d'énergie alu/inox à oeil
Installé à une extrémité de la ligne de vie, il permet de réduire les efforts sur la structure en cas de chute

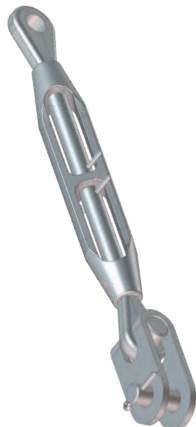

Tendeur inox oeil/chape
Pour régler la tension de la ligne de vie lors de l'installation



Ensemble sertissage pour câble inox + cosse coeur inox Ø8 mm

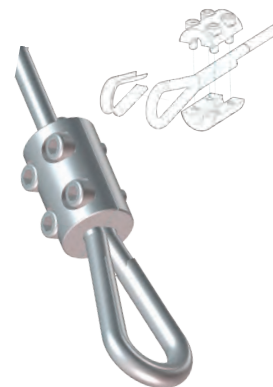

Ensemble noix de serrage + cosse coeur inox Ø8 mm



Plombage
Se fixe sur le tendeur de façon à empêcher une modification de la tension du câble
Traçabilité par numéro de série unique



Affiche signalétique
Indique le port des EPI obligatoire, à installer à chaque accès de la ligne de vie

EN COLLABORATION AVEC



DIFFÉRENTS TYPES D'INSTALLATION

- En applique sur un mur/ acrotère béton

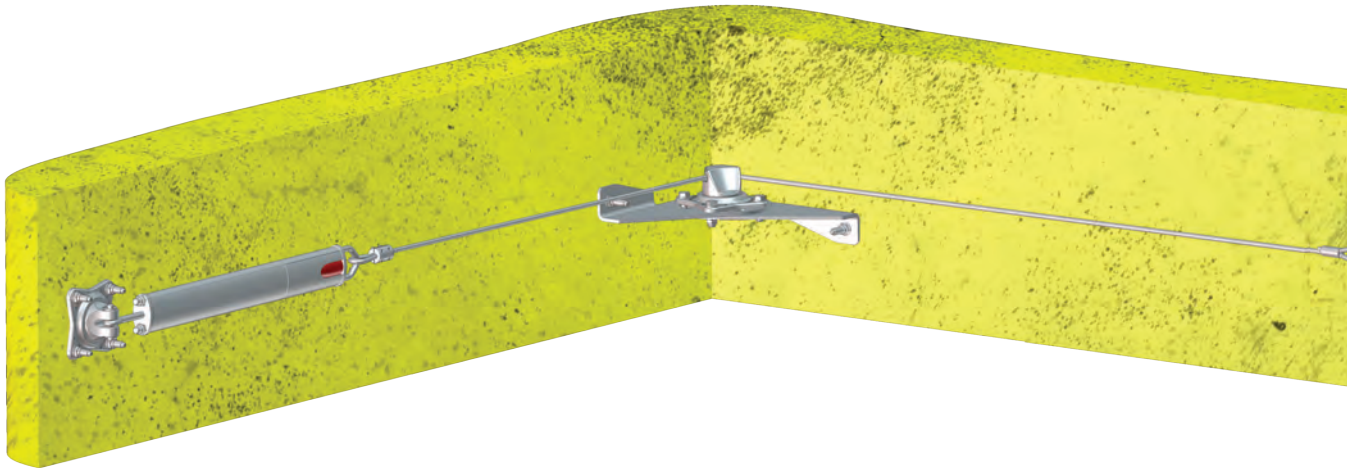

Plaque d'adaptation acier galvanisé

Pour pièce d'extrémité, intermédiaire, et renvoi d'angle. Elle permet la fixation par bridage (voir p.219) sur mur de briques, structure métallique, bois etc.



Equerre murale en acier galvanisé pour renvoi d'angle orientable

4 fixations M12 galvanisées

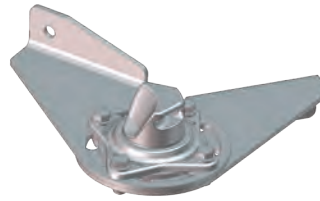

Equerre réglable en acier galvanisé pour renvoi d'angle orientable

Permet d'installer un renvoi d'angle dans un angle mural intérieur ou extérieur
2 fixations M12



Contre-plaque de bridage en acier galvanisé

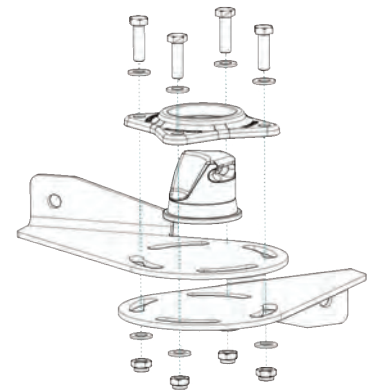
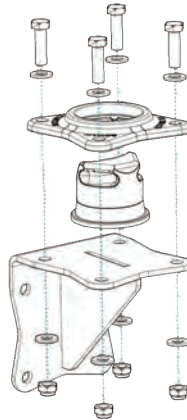
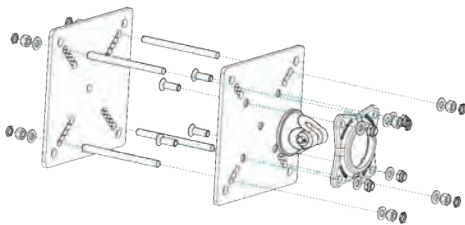

EN COLLABORATION AVEC



• Sur potelet

S'installe sur potelet lorsque la ligne de vie sécurise une toiture munie d'une isolation / étanchéité. Le potelet permet de traverser ce complexe pour atteindre la charpente ou la dalle.

Les potelets sont aussi utilisés pour élever le câble de 50cm environ afin de faciliter l'utilisation de la ligne de vie

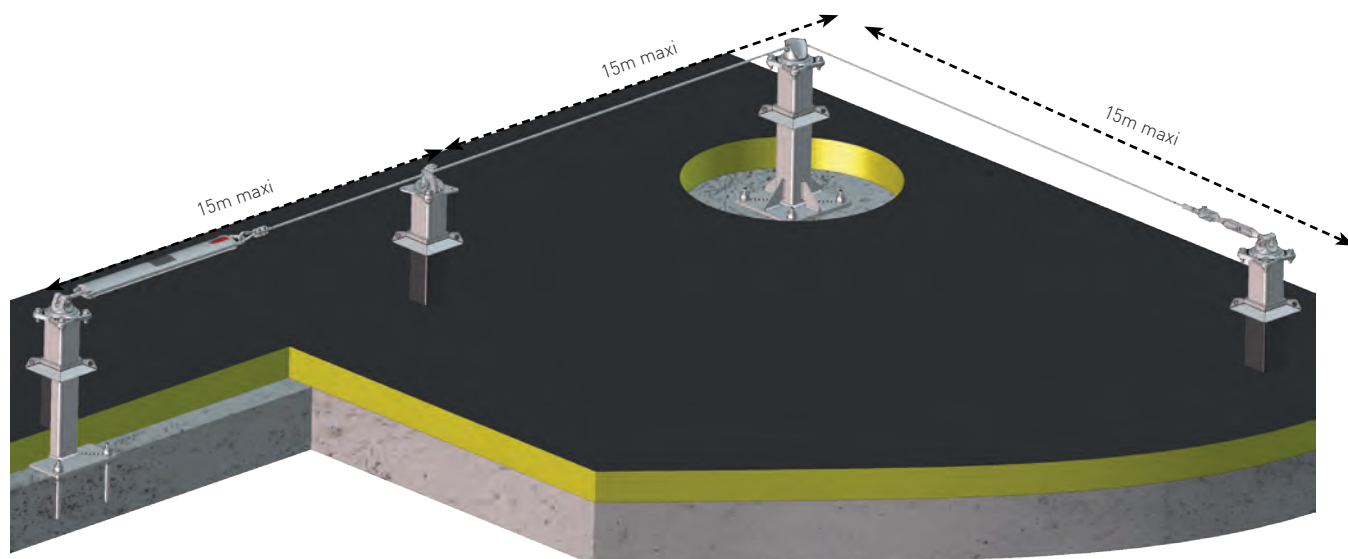

Potelet acier galvanisé standard pour extrémité et intermédiaire

Tube 80 x 80mm
Hauteur 450 mm

Entraxe de fixation sur béton : 200 x 200 mm
Lumières de fixation (entraxe 134 à 200mm)
pour bridage sur structure métallique, bois, etc.



Potelet acier galvanisé standard pour extrémité et intermédiaire

Tube 80 x 80mm
Hauteur 450 mm

Entraxe de fixation sur béton : 200 x 200 mm
Lumières de fixation (entraxe 134 à 200 mm)
pour bridage sur structure métallique, bois, etc.

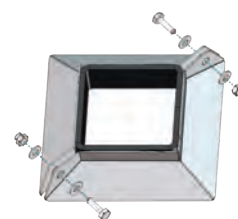

Kit collerette inox

Assure l'étanchéité et évite les infiltrations le long du potelet
Dimensions : 80 x 80 mm
Hauteur sur potelet ajustable
Livré avec joint mousse
Existe en 100 x 100 mm et 120 x 120 mm pour potelet spécial



Équerre d'adaptation

Pour installer un point d'ancrage ou une extrémité de ligne verticale

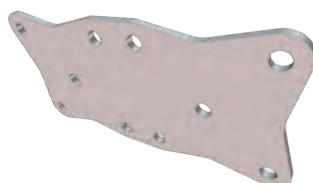

Plaque double acier galvanisé

Permet d'installer 2 pièces (extrémités, intermédiaires ou renvois d'angle) sur un même potelet
Utilisé quand la ligne de vie forme une boucle, ou pour l'intersection de 2 lignes de vie



Contre-plaque de bridage acier galvanisé

Pour fixation sur structure métallique, bois etc.

EN COLLABORATION AVEC



• **Cerclage de cheminées**

Dispositif exclusif développé par **SOMAIN SÉCURITÉ** pour utiliser les cheminées présentes sur les toitures afin de supporter les pièces de la ligne de vie.

Le principe du dispositif repose sur un cerclage de la cheminée avec 2 câbles inox de diamètre 8mm

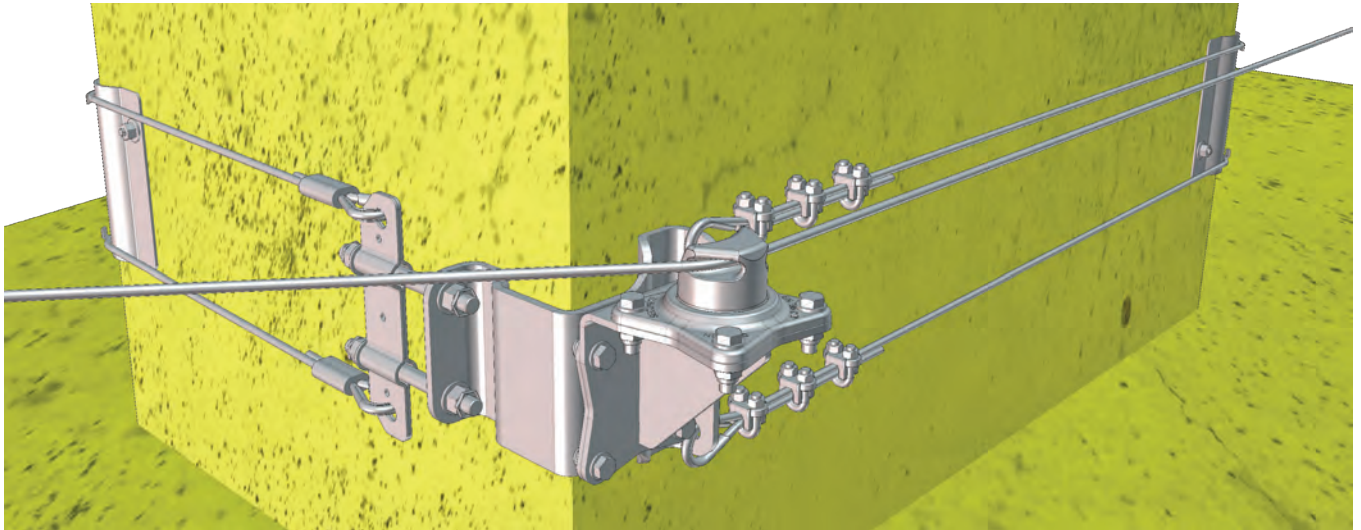

Plaque d'adaptation acier galvanisé
Pour pièce d'extrémité, intermédiaire, et renvoi d'angle. Elle permet la fixation par bridage (voir p.xxx) sur mur de briques, structure métallique, bois etc.



Equerre murale en acier galvanisé pour renvoi d'angle orientable
4 fixations M12 galvanisées

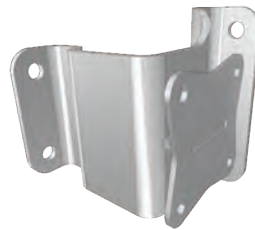

Equerre réglable en acier galvanisé pour renvoi d'angle orientable
Permet d'installer un renvoi d'angle dans un angle mural intérieur ou extérieur
2 fixations M12

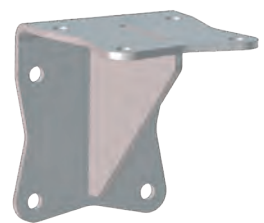

Contre-plaque de bridage en acier galvanisé

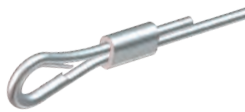

Sertissage + cosse coeur pour câble inox diamètre 8 mm



Lot de 3 serre câble et une cosse coeur inox
Les cavaliers doivent être installés du côté du brin mort avec un écart de 7 cm environ



Câble inox diamètre 8mm

EN COLLABORATION AVEC



LIGNE DE VIE HORIZONTALE "SÉCURIFIL INDUSTRIE"

LA LIGNE DE VIE "SÉCURIFIL INDUSTRIE" EST LE SUPPORT D'ASSURAGE FLEXIBLE HORIZONTAL SPÉCIALEMENT ADAPTÉE AUX STRUCTURES INDUSTRIELLES (POUTRES MÉTALLIQUES, PONTS ROULANTS, MILIEUX CORROSIFS...)

- Adaptée pour évoluer en toute sécurité lorsqu'il n'est pas possible d'installer une protection collective pour les travaux en hauteur
 - Indéformable et garantie 10 ans, sans entretien
 - 100% inox 304 L, résistante à la corrosion
 - S'utilise avec un simple connecteur conforme EN 362, aucun chariot ni coulisseau spécifique n'est nécessaire.
 - S'installe sur tous types de supports et toitures. Les pièces de fixation peuvent être boulonnées ou soudées directement sur les structures métalliques.
- Disponible en inox 316L
 - Teinte RAL spécifique sur demande
 - Nous consulter pour des solution sur-mesure.

RÉF. LDVHIND



Intermédiaire inox
Positionné tous les 25m
2 trous entraxe 72 mm
Fixations : m12 ou par soudure
Adaptable sur support métallique et support béton



Extrémité inox, 4 trous
Entraxe 100 x 80mm
Fixations : M12 ou par soudure
Adaptable sur une structure métallique

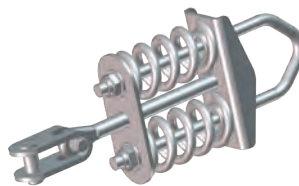

Amortisseur d'énergie inox renforcé à chape
Installé à une extrémité de la ligne de vie, il permet de réduire les efforts en cas de chute



Câble inox
Ø8 7x19

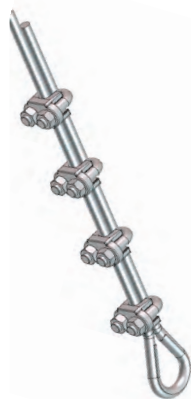

Lot de 4 serre-câbles et une cosse coeur inox
Les cavaliers doivent être installés du côté du brin mort avec un écart de 8 cm environ.
Sur la ligne de vie renforcée, ce système est utilisé aux 2 extrémités du câble



Tendeur inox renforcé chape/ chape
Pour régler la tension de la ligne de vie lors de l'installation



Affiche signalétique
Indique le port des EPI obligatoire, à installer à chaque accès de la ligne de vie

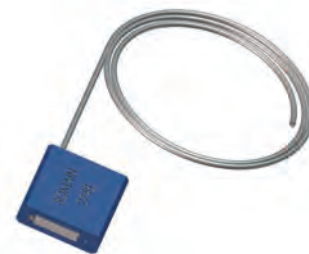

Plombage
Se fixe sur le tendeur de façon à empêcher une modification de la tension du câble
Traçabilité par numéro de série unique

EN COLLABORATION AVEC



LES DIFFÉRENTS TYPES DE FIXATIONS

- **Fixation sur plaques**

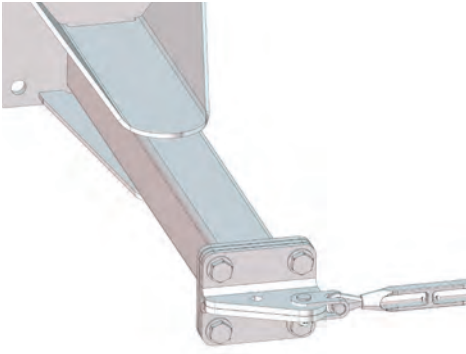

Sur potelet

Au sol, en applique ou en sous face

Le potelet permet de déporter le câble par rapport à la structure.
Les longueurs et largeurs des éléments sont dimensionnées pour être adaptées au support.

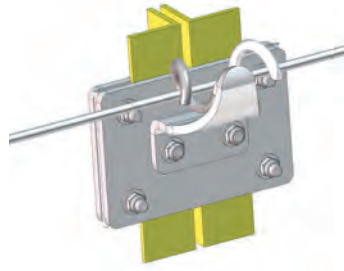
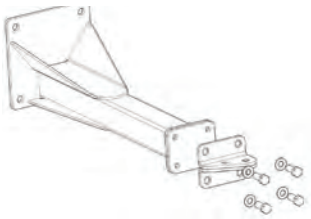

Crapautage

Sur poutre métallique

Il s'agit de pincer les ailes de la poutre à l'aide de 2 plaques appelées crapauds.
Les longueurs et largeurs des éléments sont dimensionnées pour être adaptées au support.

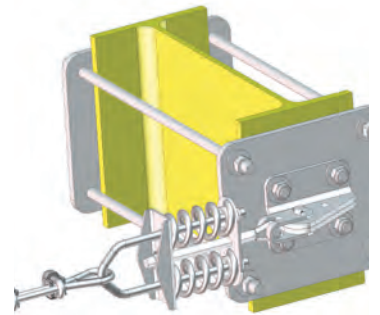
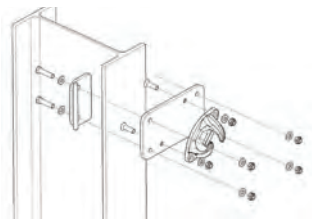

Bridage

Sur poutre métallique ou bois

Les longueurs et largeurs des éléments sont dimensionnées pour être adaptées au support.

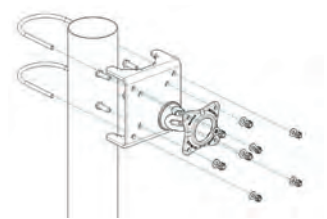

LIGNE DE VIE

une équipe dédiée pour vos devis, pose et montage.

LIGNE DE VIE VERTICALE "SECURIFIL"

LA LIGNE DE VIE VERTICALE "SECURIFIL" EST ÉTUDIÉE POUR SÉCURISER LES DÉPLACEMENTS VERTICAUX. ELLE EST ADAPTABLE SUR ÉCHELLES, TUBES, CORNIÈRES AINSI QUE SUR BÉTON.

ELLE S'UTILISE EXCLUSIVEMENT AVEC UN ANTICHUTE MOBILE FOURNI PAR SOMAIN SECURITE. RELIÉ AU HARNAIS DE L'UTILISATEUR, IL SE BLOQUE SUR LE CÂBLE EN CAS DE CHUTE.

- Garantie 10 ans, livrée avec notices
- Indéformable, reste opérationnelle immédiatement après la chute de l'utilisateur, évitant ainsi les interventions de remise en état du dispositif
- Peut être installée, avec le support adéquat, sur un mur en béton, une échelle, sur une cornière ou des tubes en section carrée ou ronde
- En cas de contraintes spécifiques, nous consulter.
- Matière : Acier inoxydable
- Finition : grenalité ou thermolaqué
- Disponible avec supports spéciaux en acier galvanisé ou inox
- Teinte RAL spécifique sur demande

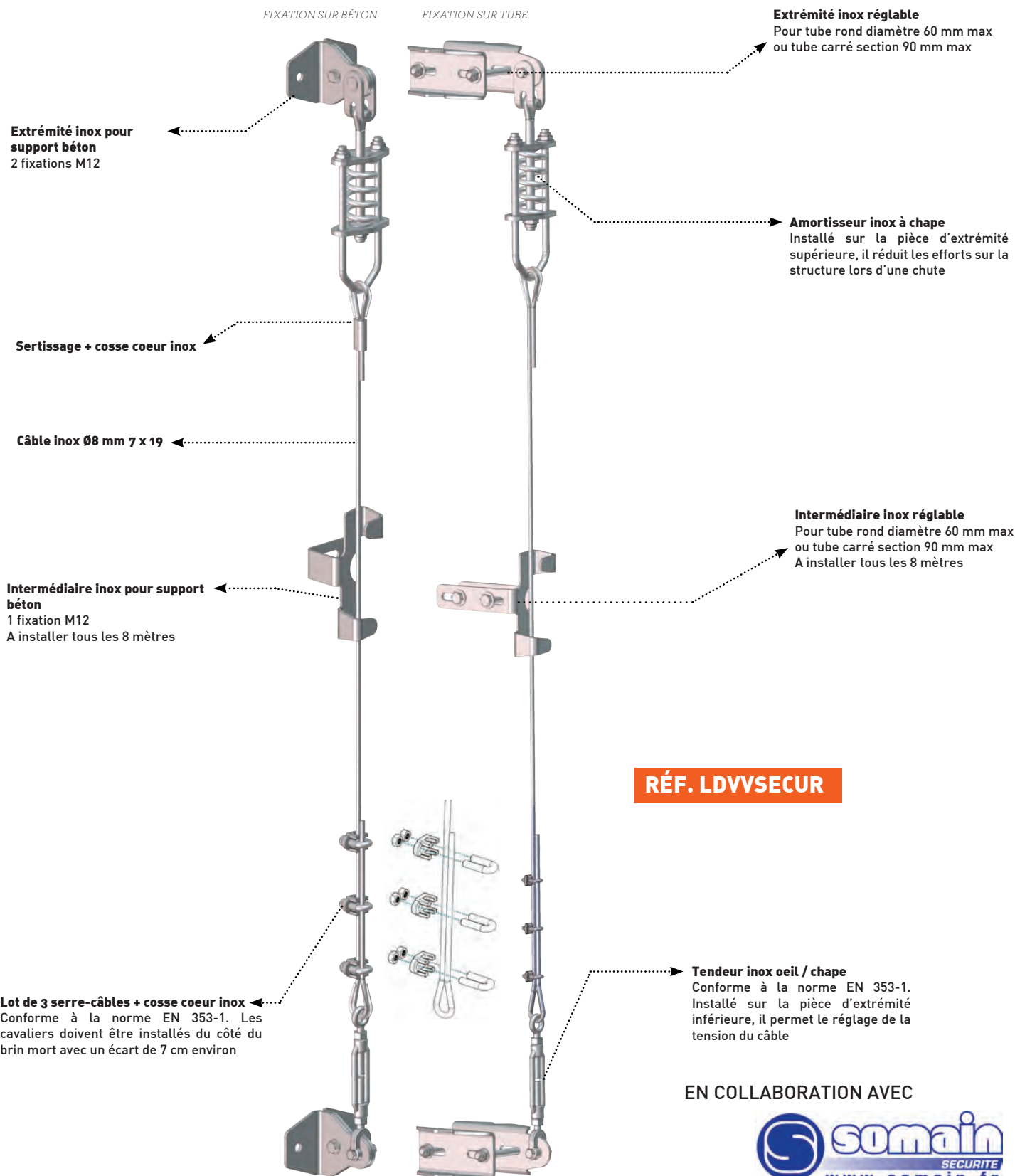

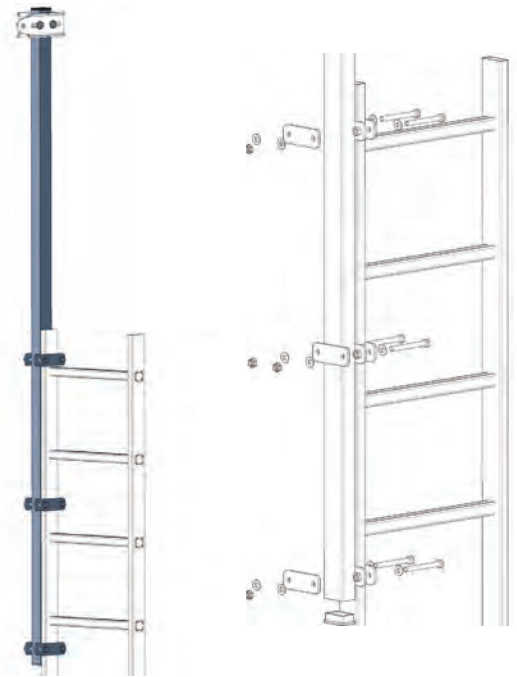

Mat d'extension à brider sur échelle
Fixé sur un montant de l'échelle



Affiche signalétique
Indique le port des EPI obligatoire, à installer à chaque accès de la ligne de vie



Plombage
Se fixe sur le tendeur de façon à empêcher une modification de la tension du câble
Traçabilité par numéro de série unique



Contre poids zingué
Conforme à la norme EN 353-2
Il s'utilise en lieu et place de l'ensemble extrémité inférieure et tendeur

LIGNE DE VIE TRAVSPRING®



La ligne de vie **travspring®** est un dispositif d'ancrage équipé d'un assurage flexible horizontal conforme à la norme **EN795 C**

C'est une ligne de vie de proximité où l'utilisateur passe, manuellement et sans avoir à se déconnecter, les points d'ancrage intermédiaires de reprise de câble

Les points d'ancrage de reprise de câble doivent être installés à une distance maximum de 15 mètres.

La ligne de vie **travspring®** est étudiée pour **5 utilisateurs**. Grâce à son absorbeur d'énergie breveté INRS, la ligne de vie **travspring®** ne développe qu'un minimum d'impact aux extrémités en cas de chute.

Tous les éléments de la ligne sont en inox, avec un câble de 8 mm galvanisé ou inox. La ligne **travspring®** peut être installée sur support mural, au sol ou sur potelet.



PA safe point®

- Point d'ancrage aluminium
- Brut ou peint
- Fixation par vis M12 entraxe 100 mm
- Couleur : PA Alu, PA Gris, PA Noir, PA Rouge

Réf. **LVPA + COULEUR**



Plaque signalisation pour ligne de vie **travspring®**

Réf. **LVPS**



1 Ancre d'extrémité

- Matière : acier inoxydable



2 Tendeur :

- Système de tension de câble
- Matière : acier inoxydable



3 Indicateur de tension :

- Matière : acier inoxydable



4 Ancre d'extrémité pour potelet :

- Livrée sans maillon rapide
- Matière : acier inoxydable



5 Ancre intermédiaire :

Installé tous les 15 m, ce système permet le passage du mousqueton sans déconnexion de l'utilisateur de la ligne de vie **travspring®**.

- Matière : acier inoxydable



6 Kit d'ancrage en virage :

Pièces d'ancrage en virage pour ligne **travspring®** comprenant :

- 2 ancrés de virage + tube de guidage
- Matière : acier inoxydable



7 Potelet :

- Acier galvanisé
- Section : 80 mm
- Hauteur : 500 mm

- Option colerette

Platine de fixation ancrés virage



8 Plaque de potelet virage pour ligne **travspring®**



9 Câble galva ou inox :

- Diamètre : 8 mm, 7 x 19
- Matière : acier galvanisé ou inoxydable
- Livré manchonné cossé d'un côté avec 3 serre-câbles

Inox :

Galva :



10 Absorbeur d'énergie Brevet INRS :

- Matière = acier inoxydable
- Livré avec maillon rapide

RÉF. **LDVV**

LIGNES DE VIE TEMPORAIRES



LIGNE DE VIE SANGLE TEMPORAIRE

- Longueur réglable de **2 à 20 mètres**.
- Permet de sécuriser un opérateur tout au long de ses déplacements.
- Ligne de vie horizontale en sangle polyester **30 mm**.
- Extrémités de type "fourche" permettant :
 - soit de s'accrocher à une structure sans avoir besoin de rajouter des longes d'ancrage
 - soit de s'accrocher directement sur des points d'ancrage adaptés.
- Tendeur à cliquet en acier afin de mettre le système en tension après avoir ajusté la longueur nécessaire.
- Fournie avec 2 mousquetons acier à verrouillage à vis FA 50 101 17.
- Fournie avec un sac de rangement indissociable permettant de ranger le surplus de sangle en cours d'utilisation, puis de conserver le système dans son sac après utilisation.
- Testée pour une utilisation par 2 personnes.
- **Conformité** : Réglementation (UE) 2016/425 Annexe II utilisant l'EN 795:2012, TS 16415:2013 Type C.

REF. FA600700



Applications

- Sur plan incliné
- En retenue
- Descente en double corde
- Travail horizontal
- Sur structure métallique



RÉF. LDVPS

LIGNE DE VIE TEMPORAIRE TEMPO®

Tempo est une ligne provisoire facile à installer lorsque l'on dispose de deux points d'ancrage présentant une **résistance suffisante**. Légère, elle assure une totale liberté de mouvement sur un plan horizontal.

La ligne de vie Tempo peut s'installer sur le **faîtage d'une toiture** ou sur **une structure métallique**.

- Sangle en fibre synthétique, ajustable de **0 à 18 m**
- Utilisable par **2 personnes (LDVPS)** ou **3 personnes (LDVPC)**.
- Tirant d'air **7 m**.
- Conforme à la norme **EN795 B**.



RÉF. LDVPC



**CONSEIL
PERSONNALISÉ**
avec votre commercial



NOS RÉALISATIONS



LIGNES DE VIE SUR RAIL POUR NETTOYAGE DES CITERNES
Crapautage sur charpente, montage de chandelle avec adaptation de cote sur place.
Rail aluminium et fixations inox.

**Besoin d'un conseil ?
Contactez l'agence la plus proche de vous !**

Lille : lille@cbrlevage.fr - 03.28.76.93.20
Dunkerque : dunkerque@cbrlevage.fr -
03.28.25.93.80
Couëron : info@magi.fr - 02.40.38.03.14
Le Havre : lehavre@magi.fr - 02.35.24.21.21
St-Priest : contact@stli.fr - 04.72.79.13.92



POSE DE POINT D'ANCRAGE
Un point d'ancrage est une protection qui prévient des chutes en hauteur et permet de sécuriser une zone inaccessible au public (zone industrielle à risque, zone sous les toits etc.)



LIGNE DE VIE POUR ACCÈS À UNE PASSERELLE INFÉRIEURE
D'un côté, mise en place d'une fixation (point d'extrémité) sur charpente existante. De l'autre côté, installation d'un poteau surmesure avec fixation par scellement chimique.



Fabrication spéciales : 3 points d'ancrage pour échelle d'évacuation à corde

9 FABRICATIONS SPÉCIALES

UN BESOIN
PARTICULIER ? CBR-
MAGI-STLI VOUS
ACCOMPAGNE DANS
LA RÉALISATION DE
VOS PROJETS

BUREAU D'ÉTUDES, CONCEPTION, FABRICATION, MONTAGE

Pour tout projet de manutention ou de levage spécial, notre bureau d'études vous proposera une solution adaptée à vos besoins, dans le respect des normes en vigueur.

Produits concernés : Palonniers, cés de levage, potences, portiques d'atelier, pinces spéciales, potences de chariot élévateur...

Nous étudions et réalisons l'ensemble de ces produits selon la réglementation en vigueur.

Chaque accessoire ou appareil de levage est livré avec **une déclaration de conformité, conforme à la directive machines 2006/42/CE.**

Notre objectif : concevoir votre appareil de levage pour un maximum de sécurité et productivité

Toute notre production fait l'objet d'un **suivi de traçabilité.**

C.M.U : 30 T

Poids à vide : 1160 kgs

Selon NEF 52115

N° de série : 0701318

Constructeur : MAGI 44 Couëron

Exemple d'une étiquette de conformité CBR-MAGI

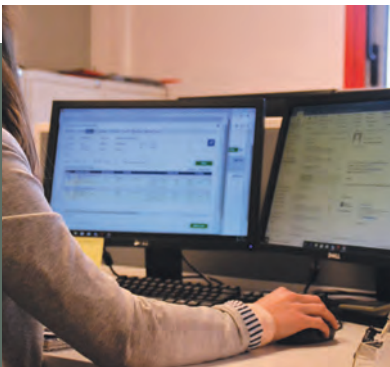



Nous pouvons étudier, concevoir et réaliser différents appareils de levage ou de manutention sur mesure selon votre cahier des charges. Vous trouverez ci-dessous quelques exemples d'applications.

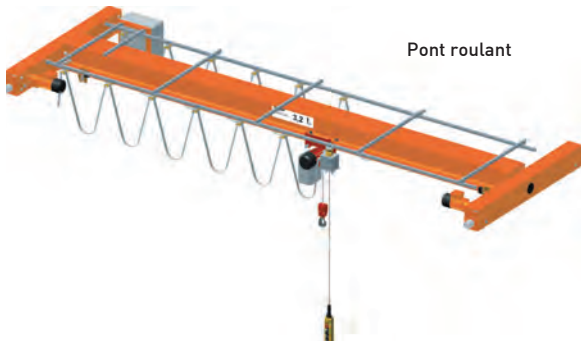

N'hésitez pas à consulter notre service commercial pour toute application spécifique



Nous pouvons effectuer l'épreuve de charge de vos palonniers

PALONNIERS MONOPOUTRES FIXES (RÉF. PNMF)

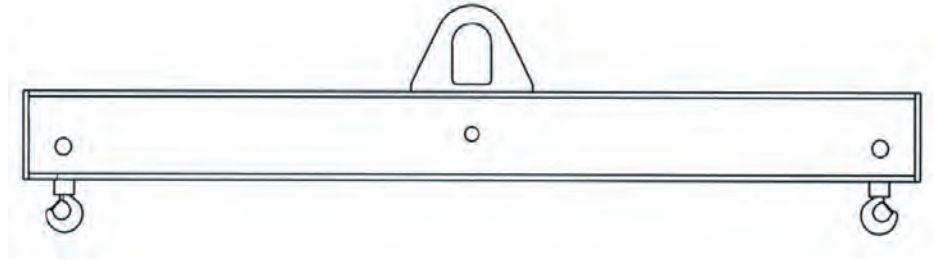

CMU T	LONGUEUR ENTRE CROCHETS M	LONGUEUR TOTALE M	HAUTEUR PERDUE MM	DIMENSIONS ACCROCHE SUPÉRIEURE MM	POIDS KG
1	1	1,1	320	60 x 80	32
	2	2,1	340		59
	3	3,1	360		96
	4	4,1	360		122
	5	5,1	380		176
	6	6,1	380		208
2	1	1,1	380	80 x 120	39
	2	2,1	400		72
	3	3,1	420		115
	4	4,1	440		170
	5	5,1	460		240
	6	6,1	480		324
3	1	1,1	480	100 x 180	56
	2	2,1	500		94
	3	3,1	540		163
	4	4,1	560		234
	5	5,1	580		326
	6	6,1	600		432
4	1	1,1	480	100 x 180	62
	2	2,1	520		112
	3	3,1	560		190
	4	4,1	580		274
	5	5,1	600		375
	6	6,1	620		495

CMU T	LONGUEUR ENTRE CROCHETS M	LONGUEUR TOTALE M	HAUTEUR PERDUE MM	DIMENSIONS ACCROCHE SUPÉRIEURE MM	POIDS KG
5	1	1,1	540	100 x 180	69
	2	2,1	580		126
	3	3,1	620		216
	4	4,1	640		306
	5	5,1	660		420
	6	6,1	700		597
6	1	1,1	540	100 x 180	80
	2	2,1	600		151
	3	3,1	640		250
	4	4,1	660		355
	5	5,1	700		516
	6	6,1	700		608
8	1	1,1	600	100 x 180	93
	2	2,1	660		176
	3	3,1	700		288
	4	4,1	740		431
	5	5,1	740		524
	6	6,1	840		616
10	1	1,1	620	100 x 180	107
	2	2,1	680		198
	3	3,1	740		345
	4	4,1	740		437
	5	5,1	740		530
	6	6,1	790		798

Schémas et côtes dimensionnelles donnés à titre indicatif.

**NOUS CONSULTER
POUR TOUTE
DEMANDE SPÉCIFIQUE**



PALONNIERS MONOPOUTRES RÉGLABLES (RÉF. PNM)

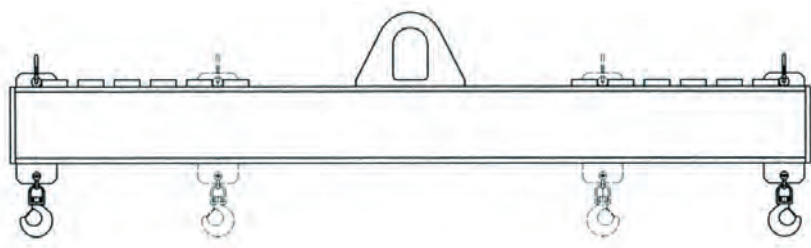

CMU T	LONGUEUR MAXI ENTRE CROCHETS M	LONGUEUR MINI ENTRE CROCHETS M	LONGUEUR TOTALE M	HAUTEUR PERDUE MM	DIMENSIONS ACCROCHE SUPÉRIEURE MM	POIDS KG
1	1	0,5	1,1	490	60 x 80	38
	2	1	2,1	510		64
	3	1	3,1	530		101
	4	2	4,1	530		127
	5	3	5,1	550		181
	6	4	6,1	550		213
2	1	0,5	1,1	450	80 x 120	44
	2	1	2,1	470		77
	3	1	3,1	490		120
	4	2	4,1	510		175
	5	3	5,1	530		245
	6	4	6,1	550		329
3	1	0,5	1,15	560	100 x 180	66
	2	1	2,15	580		104
	3	1	3,15	620		173
	4	2	4,15	640		244
	5	3	5,15	660		336
	6	4	6,15	680		442
4	1	0,5	1,15	610	100 x 180	72
	2	1	2,15	650		122
	3	1	3,15	690		200
	4	2	4,15	710		284
	5	3	5,15	730		385
	6	4	6,15	750		505

CMU T	LONGUEUR MAXI ENTRE CROCHETS M	LONGUEUR MINI ENTRE CROCHETS M	LONGUEUR TOTALE M	HAUTEUR PERDUE MM	DIMENSIONS ACCROCHE SUPÉRIEURE MM	POIDS KG
5	1	0,5	1,15	630	100 x 180	79
	2	1	2,15	670		136
	3	1	3,15	710		226
	4	2	4,15	730		316
	5	3	5,15	750		430
	6	4	6,15	790		607
6	1	0,5	1,2	630	100 x 180	95
	2	1	2,2	690		166
	3	1	3,2	730		265
	4	2	4,2	750		370
	5	3	5,2	790		531
	6	4	6,2	790		623
8	1	0,5	1,2	710	100 x 180	113
	2	1	2,2	770		196
	3	1	3,2	810		308
	4	2	4,2	850		451
	5	3	5,2	850		544
	6	4	6,2	850		636
10	1	0,5	1,2	730	100 x 180	127
	2	1	2,2	790		218
	3	1	3,2	850		365
	4	2	4,2	850		457
	5	3	5,2	850		550
	6	4	6,2	900		818

Schémas et côtes dimensionnelles donnés à titre indicatif.

**NOUS CONSULTER
POUR TOUTE
DEMANDE SPÉCIFIQUE**

PALONNIERS EN H RÉGLABLES (ET NON RÉGLABLES) (RÉF. PNH)

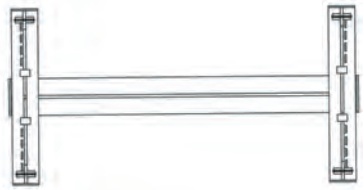
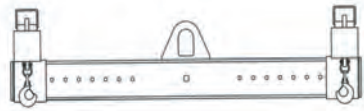
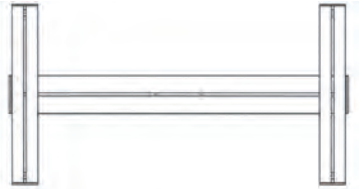

CMU T	LONGUEUR MAXI ENTRE CROCHETS M	LONGUEUR MINI ENTRE CROCHETS M	LARGEUR MAXI ENTRE CROCHETS M	LARGEUR MINI ENTRE CROCHETS M	LONGUEUR TOTALE M	LARGEUR TOTALE M	HAUTEUR PERDUE MM	DIMENSIONS ACCROCHE SUPÉRIEURE MM	POIDS KG
1	1	0,5	1	0,5	1,2	1,1	290	60 x 80	98
	2	1	1	0,5	2,2	1,1			125
	3	1	1	0,5	3,2	1,1			162
	3	1	2	1	3,2	2,1			197
	4	2	1	0,5	4,2	1,1			188
	4	2	2	1	4,2	2,1			223
2	1	0,5	1	0,5	1,2	1,1	320	80 x 120	105
	2	1	1	0,5	2,2	1,1			138
	3	1	1	0,5	3,2	1,1			181
	3	1	2	1	3,2	2,1			231
	4	2	1	0,5	4,2	1,1			236
	4	2	2	1	4,2	2,1			286
3	1	0,5	1	0,5	1,2	1,1	400	100 x 180	123
	2	1	1	0,5	2,2	1,1			161
	3	1	1	0,5	3,2	1,1			230
	3	1	2	1	3,2	2,1			304
	4	2	1	0,5	4,2	1,1			301
	4	2	2	1	4,2	2,1			375
4	1	0,5	1	0,5	1,2	1,1	400	100 x 180	147
	2	1	1	0,5	2,2	1,1			197
	3	1	1	0,5	3,2	1,1			275
	3	1	2	1	3,2	2,1			341
	4	2	1	0,5	4,2	1,1			359
	4	2	2	1	4,2	2,1			425
5	1	0,5	1	0,5	1,2	1,1	440	100 x 180	155
	2	1	1	0,5	2,2	1,1			212
	3	1	1	0,5	3,2	1,1			302
	3	1	2	1	3,2	2,1			390
	4	2	1	0,5	4,2	1,1			392
	4	2	2	1	4,2	2,1			480
6	1	0,5	1	0,5	1,2	1,1	440	100 x 180	178
	2	1	1	0,5	2,2	1,1			249
	3	1	1	0,5	3,2	1,1			348
	3	1	2	1	3,2	2,1			424
	4	2	1	0,5	4,2	1,1			453
	4	2	2	1	4,2	2,1			550
8	1	0,5	1	0,5	1,2	1,1	480	100 x 180	193
	2	1	1	0,5	2,2	1,1			276
	3	1	1	0,5	3,2	1,1			388
	3	1	2	1	3,2	2,1			487
	4	2	1	0,5	4,2	1,1			531
	4	2	2	1	4,2	2,1			630
10	1	0,5	1	0,5	1,2	1,1	180	100 x 180	219
	2	1	1	0,5	2,2	1,1			310
	3	1	1	0,5	3,2	1,1			457
	3	1	2	1	3,2	2,1			531
	4	2	1	0,5	4,2	1,1			549
	4	2	2	1	4,2	2,1			673

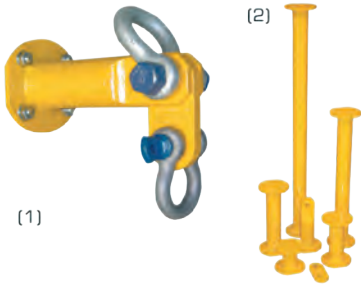

(1) Paire des sous-ensembles d'extrémités équipée de manilles lyres - Réf. MSED
 (2) Entretoise avec visserie - Réf. ME

PALONNIERS ÉCARTEURS MODULABLES DE 1 À 125 TONNES (RÉF. PNE)



De conception totalement nouvelle et unique, le système **Modulift** offre une gamme de palonniers écarteurs surmesure pour des capacités allant de **1 à 125 tonnes** en standard et jusqu'à **2000 tonnes** sur demande.



Les palonniers **Modulift** sont constitués par l'assemblage de modules standardisés sous la forme de paires de sous-ensembles d'extrémités (1) et d'entretoises (2) - voir ci-contre. Ces modules varient en fonction de la capacité et de la portée/longueur du palonnier souhaitées.

Les avantages du système **Modulift** sont les suivants :

- Suppression des délais de livraison car les éléments sont déjà fabriqués.
- Poids très léger grâce à un procédé innovant - par exemple : 26 kg seulement pour un palonnier de capacité de 6 tonnes et de portée de 2 mètres.
- Encombrement très faible des modules ce qui facilite et réduit le coût du transport, du stockage et de l'installation.
- Modulable par nature, il suffit de rajouter ou de retirer une ou plusieurs entretoises pour obtenir un nouveau palonnier adapté à vos besoins changeants.
- Pour une charge nécessitant plusieurs points de prise, vous pourrez même créer plusieurs palonniers en cascade (voir photo ci-contre).



CÉS DE LEVAGE (RÉF. CL)

- Pour le transport de feuilards
- Équipé de contrepoids pour assurer l'équilibrage automatique
- Possibilité d'avoir une structure permettant son stockage vertical
- Possibilité de protéger l'intérieur du Cé de levage avec du polyuréthane pour ne pas marquer le feuilard lors de la manutention

PALONNIERS À VENTOUSES (RÉF. PNV)

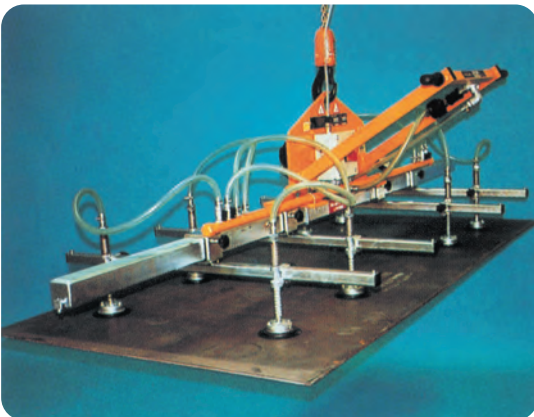



LOCATION & RÉPARATION

Pour assurer le meilleur service possible en cas de location, nous avons défini nos conditions de location autour de 5 questions, simple !

1 COMMENT LOUER ?

Facile, munissez-vous d'un bon de commande précisant le type de matériel loué, la durée de location, l'adresse du chantier et un contact sur place. A titre de garantie, nous vous demanderons un chèque de dépôt, (si vous n'êtes pas en compte chez nous ou pour de la location longue durée), qui vous sera restitué lors du règlement de la facture.

2 LES TARIFS

Nos tarifs sont établis par jour ouvrable (hors samedi, dimanche et jours fériés). Une dégressivité périodique vous est proposée suivant les produits. Pour toute durée supérieure à 1 mois, nous consulter. Prix au départ de Nantes hors transports, livraison possible sur chantier. Tous nos tarifs sont sur demande, nos commerciaux sont à votre écoute pour définir la meilleure formule adaptée à votre budget.

3 RÉSERVATION DU MATÉRIEL

Un simple appel téléphonique suffit ! Nous vous assurerons de

LORS D'UNE LOCATION

- Contrôle systématique avant chaque location.
- Conseil et assistance par des professionnels.
- Grande disponibilité dans la gamme.
- Respect des délais.
- Satisfaction des clients.
- Échange immédiat du matériel en cas de panne.

la disponibilité du matériel demandée, au jour souhaité. Notre seule exigence (toute petite mais cruciale) : une confirmation par fax ou e-mail... Et voilà ! Votre matériel sera prêt.

4 TRANSPORT ET LIVRAISON DU MATÉRIEL

4 Nous nous occupons de tout et mieux, vous avez le choix. Vous pouvez retirer le matériel dans l'une des nos agences ou être livré sur simple demande. Contactez nos services commerciaux qui étudieront votre devis en fonction du lieu de votre chantier, du kilométrage. Ce n'est pas fini : la reprise sur chantier peut être assurée par nos soins, après votre confirmation par fax. Pratique, non ?

5 LA RESTITUTION DU MATÉRIEL ?

Lors de la restitution, nos techniciens vérifieront le matériel loué et vous remettront par la suite un « bon de retour » indiquant si il y a lieu, tout manquant ou détérioration constatés. Les appareils doivent être retournés séparément, un forfait par appareil sera établi, dans le cas échéant. Un devis de remise en état sera établi, si nécessaire.

Convaincu(e) ? Retrouvez à la prochaine page les produits que nous vous proposons en location.

DU MATÉRIEL ASSURÉ ET DE
QUALITÉ AU QUOTIDIEN

LOCATION



ENLÈVEMENT
OU LIVRAISON
DANS LA
JOURNÉE



ÉTUDE DE LA
SOLUTION SUR
SITE RÉACTIVE
POUR UN
ÉQUIPEMENT
SUR MESURE.



NOS MOTS
D'ORDRE ?
SIMPLICITÉ
CONVIVIALITÉ
REACTIVITÉ



TREUILS ÉLECTRIQUES

- Location avec câble galvanisé monté sur tambour selon longueur dans le tableau ci-dessous
- Pour tout diamètre ou longueur supérieurs, le câble est disponible uniquement à la vente
- Chaque câble est entièrement contrôlé selon la valeur définie dans le tableau ci-dessous

	907439	907440	907441	907448	907449	907450	913752
FORCE	0T5	0T5	0T8	1T6	2T5	3T	5T
DIAMÈTRE/ LONGUEUR DE CÂBLE	Ø7 85M	Ø7 85M	Ø9 60M	Ø12 160M	Ø16 200M	Ø16 185M	Ø18 160M
POIDS KG	110	220		470	720	720	
ALIMENTATION	220V	380V	380V	380V	380V	380V	380V



TREUILS À CÂBLE PASSANT - LONGUEUR STANDARD 20M

- Câble Ø 6,5 mm
- Poids TR30S/TR50 avec 20 mètres de boîte à boutons et câble : 60kg
- Livré dans une caisse rouge 600 x 350 x 350 - **Facturée 98,00 euros H.T si non restituée au retour de la location**

CODE ARTICLE	900137	900138	900139	900136
REF MINIFOR	TR10	TR30	TR50	TR30S
FORCE	100 kg	300 kg	500 kg	300 kg
ALIMENTATION	220V	220V	220V	220V
POIDS	20 kg	20 kg	32 kg	32 kg



Potence d'échaffaudage



Palonnier de fourche

POTENCES, PORTIQUES & PALONNIERS

CODE ARTICLE	907439	907440	907448
PRODUITS	PORTIQUE DE TERRASSE	POTENCE D'ECHAFFAUDAGE	PALONNIER DE FOURCHE
FORCE	350 kg	200 kg	2000 kg

POUR EN SAVOIR PLUS SUR NOS TARIFS ET NOS DISPONIBILITÉS, VEUILLEZ CONTACTER VOTRE AGENCE RÉFÉRENTE



Poulie à réa

Poulie de renvoi

ACCESSOIRES POUR TREUILS

NOM	Poulie pour treuil						Poulie de renvoi
REFERENCE	593013	907457	907458	907459	907462	907462	907465
FORCE	1T à 3T2	5T à 6T	1T à 3T	4T à 6T	10T à 20T	25T	6T8

KIT MOUFLAGE TR30S - TR50

Nous consulter



PALANS MANUELS

CODE ARTICLE	593002	593003	593004	593005	900128	900129
CMU T	1T	2T	3T	5T	10T	20T
HAUTEUR DE LEVÉE	6 mètres	6 mètres	6 - 10 mètres	6 mètres	6 mètres	6 mètres



PALANS À LEVIER

CODE ARTICLE	907487	914267	907488
CMU T	0T5	1T	1T6
HAUTEUR DE LEVÉE	1M50	1M50	1M50



CHARIOTS MANUELS, GRIFFES

PRODUIT	GRIFFE	CHARIOT MANUEL				
CODE ARTICLE	sur demande	902419	907477	907479	907481	907483
CMU	1T	1T	2T	3T	5T	10T
POIDS	44 kg	16 kg	24,5 kg	33,5 kg	55,5 kg	117 kg

POUR EN SAVOIR PLUS SUR NOS TARIFS ET NOS DISPONIBILITÉS, VEUILLEZ CONTACTER VOTRE AGENCE RÉFÉRENTE



PALANS ÉLECTRIQUES À CHAÎNE

CODE ARTICLE	907490	907492	907494	907497
CMU T	1T	2T	3T	5T
ALIMENTATION	380V	380V	380V	380V
HAUTEUR DE LEVÉE	10 m 25 m	12 m 15 m	12 m	10 m
HAUTEUR PERDUE	590 mm	745 mm	840 mm	740 (R) ou 1024 (E)
POIDS	135 kg	140 kg	150 kg	232 kg



DYNAMOMÈTRES

- Certificat d'étalonnage sur demande : 580,00 euros H.T - Délai 3 semaines
- Dynamomètre fourni avec deux manilles

CODE ARTICLE	907498	912562	907499	907500	907501	907502
CAPACITÉ	5T	10T	12T5	25T	50T	200T
POIDS AVEC 2 MANILLES DYNAFOR	5 kg	13 kg	14 kg	42 kg	115 kg	340 kg



CRICS HYDRAULIQUES À TALON

CODE ARTICLE	907503	907504
CAPACITÉ	5T	10T
POIDS	20 kg	28 kg



ÉQUIPEMENTS DE MANUTENTION

PRODUIT	COFFRET ROULEUR EXPRESS				PATIN ROULEUR		TIMON ROULEUR		
CODE ARTICLE	907505	907506	907507	907508	907511	Sur demande	907509	907510	910258
CMU	20 T	40T	60T	2T	6T	3T	12T	6T	4T
POIDS	40 kg		8 kg		-	-	66 kg	50 kg	-

POUR EN SAVOIR PLUS SUR NOS TARIFS ET NOS DISPONIBILITÉS, VEUILLEZ CONTACTER VOTRE AGENCE RÉFÉRENTE



VÉRINS HYDRAULIQUES

VERIN HYDRAULIQUE - SIMPLE EFFET - POMPE SÉPARÉE PISTON LISSE + FLEXIBLE				
CODE ARTICLE	907512	907513	907514	907515
CAPACITÉ	10T	20T	55T	100T
POIDS	-	-	16 kg	61 kg

DISTRIBUTEUR POUR VÉRIN	FLEXIBLE POUR VÉRIN	MANOMÈTRE POUR VÉRIN	MANOMÈTRE + DISTRIBUTEUR 4 VOIES POUR VÉRIN
907516	907517	907518	907519

POMPE MANUELLE 720 BARS - POMPE MANUELLE AVEC MANOMÈTRE		CENTRALE HYDRAULIQUE 4 VOIES MOTEUR ÉLECTRIQUE	
CODE ARTICLE	907520	CODE ARTICLE	907521
VOLUME - CM ³	901/2200	VOLUME - CM ³	9500
POIDS	5 kg (P202) 11 kg (P80)	ALIMENTATION	380V
PRESSION	700 bar		

GAMME TIRFOR



TIRFOR MANUEL			
CODE ARTICLE	907522	907523	907524
CAPACITÉ	TU8 / T508	TU16 / T516	TU32 / T532 / T35

TIRFOR HYDRAULIQUE TU 32H			
CODE ARTICLE	907525	907528	907529
CAPACITÉ	1 groupe 1 appareil	1 groupe 2 appareils	2 groupes 4 appareils
ALIMENTATION	380V	380V	380V

POUR EN SAVOIR PLUS SUR NOS TARIFS ET NOS DISPONIBILITÉS, VEUILLEZ CONTACTER VOTRE AGENCE RÉFÉRENTE



PROFITEZ D'UNE EXPERTISE ET D'UN CONTRÔLE RÉGULIER

RÉPARATION

CONTRÔLES ET RÉPARATIONS

L'arrêté du 9 juin 1993 relatif aux vérifications des accessoires et appareils de levage a été abrogé et remplacé par l'arrêté du 1er mars 2004.

Ce dernier impose à tous les utilisateurs les obligations suivantes :

- Une vérification lors de la mise en service, que l'appareil soit neuf ou d'occasion.
- Des vérifications générales périodiques.
- Une vérification de mise ou de remise en service suite à un démontage ou à une installation sur le chantier.
- Avoir un carnet de maintenance pour chaque appareil de levage.

À LA LIVRAISON OU À L'ENLÈVEMENT, NOUS VOUS REMETTONS :

- un marquage sur l'appareil indiquant la date de contrôle
- un bon de livraison détaillant les travaux effectués
- une attestation de vérification
- une mise à jour de votre carnet de maintenance

RÉPARATION AGRÉÉE

Le levage est un métier qui nécessite de la rigueur.

Notre équipe est en mesure de vous proposer un diagnostic complet sur tout votre parc d'accessoires et d'appareils de levage.

Différentes solutions sont possibles :

- Contrôle et réparation immédiats sur le site de vos accessoires de levage.
- Après réception de votre matériel dans nos ateliers, nous vous transmettons un devis pour la réparation. Après votre accord, nous effectuerons les travaux demandés.





INFORMATIONS PRATIQUES

Réglementation et législation



LA DIRECTIVE MACHINES

OBLIGATION DES FABRICANTS

Depuis le 1er janvier 1995, le **marquage "CE"** est obligatoire sur la plupart des appareils de levage. Afin de réaliser la libre circulation et la mise sur le marché des marchandises dans les pays membres de la Communauté Économique Européenne, le législateur européen a rédigé des directives européennes qui visent l'harmonisation et le rapprochement des législations nationales respectives des états membres relatives aux machines.



La directive européenne **2006/42/CE** est la base législative du **marquage "CE"**. En apposant le **marquage "CE"** sur la machine, **le fabricant s'engage formellement dans la déclaration CE de conformité vie à vie du ministère compétent dans les États Membres à respecter toutes les dispositions de toutes les directives européennes** se rapportant à cette machine et rendues légalement obligatoires dans ce pays. Conformément au guide publié par la Commission Européenne, **le fabricant est celui qui assume la responsabilité** de la conception et de la fabrication d'un produit visé par la directive en vue de sa mise sur le marché de la CEE.

Outre les obligations administratives, ces dispositions contiennent également des **"exigences essentielles"** auxquelles la machine concernée doit répondre avant que le marquage "CE" puisse être apposé. Selon la directive en question, ces exigences ont trait à certains aspects de la protection de l'utilisateur tels que **la sécurité, l'environnement et la santé.**

Le marquage "CE" n'est pas une marque de qualité. Il s'agit d'une disposition légale, imposée au fabricant, lui permettant la mise sur le marché de son produit. Il s'agit donc d'un signe distinctif obligatoire apposé par le fabricant et destiné aux autorités chargées du contrôle.

L'utilisateur de la machine **a toujours l'obligation de la faire contrôler avant sa mise en service** par un organisme agréé. Cet organisme agréé pourra après examen certifier :

- la conformité de la machine aux directives européennes,
- le marquage "CE",
- que la machine est conforme à la demande de l'utilisateur.

Le certificat délivré par un organisme agréé **garantit à l'utilisateur la qualité du produit.**

En résumé, tous les appareils de levage, accessoires de levage et machines tels que définis dans la directive machines doivent être livrés accompagnés de :

- une déclaration "CE" de conformité,
- une notice d'utilisation.

Cette **NOTICE D'UTILISATION** reprend les consignes de sécurité et les utilisations **DANGEREUSES** qui sont à proscrire.

L'UTILISATEUR FINAL doit en prendre connaissance avant la mise en service de la machine.

OBLIGATION DES CHEFS D'ÉTABLISSEMENT

Selon l'arrêté du 2 mars 2004 relatif aux vérifications et contrôles périodiques



Depuis le 1er avril 2005, l'arrêté du 2 mars 2004 qui précise les modalités de vérification et de mise en service des accessoires et appareils de levage, est rendu obligatoire. Ce texte reprend les dispositions de l'arrêté du 9 juin 1993. Cependant, il est accompagné d'un second arrêté qui précise les points suivants :

APPAREILS DE LEVAGE

Arrêté du 2 mars 2004, article 2

Le chef d'établissement doit établir et tenir à jour un **carnet de maintenance** pour chacun des appareils définis au a) de l'article 2 de l'arrêté du 1er mars 2004 relatif aux vérifications des appareils et accessoires de levage, afin de consigner toutes les opérations concourant à la maintenance indispensable à la bonne gestion des appareils de levage jusqu'à leur mise au rebut.

Arrêté du 2 mars 2004, article 3

1. I - Dans le carnet de maintenance sont consignées :
 - a) Les opérations de maintenance effectuées en application des recommandations du fabricant de l'appareil ;
 - b) Toute autre opération d'inspection, d'entretien, de réparation, de remplacement ou de modification effectuée sur l'appareil.
2. Pour chaque opération sont indiqués la date des travaux, les noms des personnes et, le cas échéant, des entreprises les ayant effectués, la nature de l'opération et, s'il s'agit d'une opération à caractère périodique, sa périodicité. Si les opérations comportent le remplacement d'éléments de l'appareil, les références de ces éléments sont indiquées.

Arrêté du 1er mars 2004, article 2a

Appareils de levage : machines, y compris celles mues par la force humaine employée directement, et leurs équipements, conduits par un ou des opérateurs qui agissent sur les mouvements au moyen d'organes de service dont ils conservent le contrôle, dont au moins une des fonctions est de déplacer une charge constituée par des marchandises ou matériels, le cas échéant, par une ou des personnes, avec changement de niveau significatif de cette charge pendant le déplacement, la charge n'étant pas liée de façon permanente à l'appareil.

N'est pas considéré comme significatif un changement de niveau correspondant à ce qui est juste nécessaire pour déplacer la charge en la décollant du sol et n'est pas susceptible d'engendrer de risques en cas de défaillance du support de charge.

Arrêté du 1er mars 2004, annexe

Sont notamment visés par la définition des appareils de levage figurant au a) de l'article 2, les équipements suivants :

- Treuils, palans, vérins et leurs supports,
- Tire-fort de levage, pull lifts, crics de levage,
- Grues potences, grues sapines, grues derricks, grues à tour équipées le cas échéant de dispositifs de contrôle et d'interférence,
- Tables élévatrices, hayons élévateurs,
- Monte matériaux, monte meubles, skips,
- Appareils assurant le transport en élévation des personnes tels qu'ascenseurs de chantier, plans inclinés accessibles aux personnes,
- Manipulateurs mus mécaniquement,
- Équipements interchangeables installés sur les tabliers de chariots élévateurs à flèche télescopique ou non.

Circulaire DRT 2005/04, commentaires (extraits)

Le carnet de maintenance est tenu à la disposition de l'inspection du travail et des organismes de prévention ainsi que des institutions représentatives du personnel citées à l'article R.233-12 du code du travail.

Il peut être tenu et conservé sur tout support dans les conditions prévues par les articles L620-7 et D.620-1 du code du travail. Si le carnet est conservé sur support informatique, le chef d'établissement doit mettre à la disposition des personnes citées à l'article R.233-13 un moyen leur permettant d'accéder directement aux informations stockées et de les éditer sans délai.

Pour les appareils déjà en service avant le 1er avril 2005, il pourra être utile d'annexer au carnet de maintenance les différents documents relatifs aux travaux de maintenance réalisés par le passé.

ACCESSOIRES DE LEVAGE

Ce sont les équipements non incorporés à une machine, à un tracteur ou à un autre matériel et placés entre la machine, le tracteur ou tout autre matériel et la charge, tels qu'élingue, palonnier, pince auto-serrante, aimant, ventouse, cé de levage.

Les "accessoires incorporés à la charge" (pièces noyées dans la masse, oreilles et anneaux de levage soudés, anneaux de levage vissés, etc.) ne sont pas concernés par les vérifications réglementaires sauf s'ils sont utilisés seuls comme accessoires de levage (manilles, anneaux à visser...).

Les contenants de produits en vrac (poches de coulée, bennes à béton, benne amovible sur véhicule, bigbags, godets à fourreaux adaptables, palettes et produits palettisés...) et les containers de toute nature et leurs contenus, sont considérés comme des charges et donc exclus du champ d'application de l'arrêté du 1er mars 2004.

VÉRIFICATIONS PÉRIODIQUES DES APPAREILS ET ACCESSOIRES DE LEVAGE

PÉRIODICITÉ	APPAREILS DE LEVAGE VISÉS	CONTENU DES VÉRIFICATIONS PÉRIODIQUES
3 mois	<ul style="list-style-type: none"> Appareils de levage, mus par la force humaine employée directement, utilisés pour déplacer en élévation un poste de travail. 	
6 mois	<ul style="list-style-type: none"> Grues auxiliaires de chargement sur véhicules, grues à tour à montage rapide ou automatisée, sur stabilisateurs, bras ou portiques de levage pour bennes amovibles, hayons élévateurs, monte-meubles, monte-matériaux de chantier, engins de terrassement équipés pour le levage, grues mobiles automotrices ou sur véhicules porteurs, ne nécessitant pas de montage ou de démontage de parties importantes, chariots élévateurs, tracteurs poseurs de canalisations, plates-formes élévatrices mobiles de personnes. Appareils de levage, mus par une énergie autre que la force humaine employée directement, utilisés pour le transport des personnes ou pour déplacer en élévation un poste de travail. Appareils de levage, non conçus spécialement pour lever des personnes, mus par la force humaine employée directement et non installés à demeure 	<p>Appareils de levage :</p> <ul style="list-style-type: none"> Examen de l'état de conservation Essai de fonctionnement (points b et c). <p>Accessoires de levage : Examen ayant pour objet de vérifier le bon état de conservation de l'accessoire de levage et notamment de déceler toute détérioration, telle que déformation, hernie, étranglement, toron cassé, nombre de fils cassés supérieur à celui admissible, linguet détérioré, ou autre limite d'emploi précisée par la notice d'instructions du fabricant, susceptible d'être à l'origine de situations dangereuses.</p>
12 mois	<ul style="list-style-type: none"> Appareils de levage, non conçus spécialement pour lever des personnes, mus par la force humaine employée directement, installés à demeure. Autres appareils de levage. Accessoires de levage. 	

L'identification de l'élingue est un point très important, indispensable pour permettre le suivi de l'accessoire et notamment les entretiens ou réparations effectués, ainsi que les vérifications réglementaires. Chaque élingue doit donc pouvoir être identifiée individuellement.

TABLEAU DES PROPRIÉTÉS DES DIFFÉRENTES ÉLINGUES

RÉSISTANCE AUX PRODUITS CHIMIQUES		
	ACIDES	BASES, ALCALIS
Polyamide	Mauvaise	Assez bonne
Polyester	Très bonne	Mauvaise
Polypropylène	Très bonne	Très bonne
Câble	Mauvaise	Consulter le fournisseur
Chaîne, classe 8	Très mauvaise, ne pas utiliser	Très mauvaise, ne pas utiliser
Chaîne, classe 4	Assez bonne, mais réduction de charge de 50 %	Assez bonne, mais réduction de charge de 50 %



INFORMATIONS PRATIQUES

Unités de mesure

UNITÉS LÉGALES, MESURE MÉTRIQUE ET ANGLO-SAXONNE

"POUCES	1/16	1/8	3/16	1/4	5/16	3/8	7/16	1/2	9/16	5/9
MM	1,588	3,175	4,763	6,35	7,938	9,525	11,113	12,7	14,288	14,875
"POUCES	11/16	3/4	7/8	15/16	1"	1"1/16	1"1/8	1"1/4	1"5/16	1"1/2
MM	17,463	19,05	22,225	23,813	25,4	26,988	28,575	31,75	33,338	38,1

UNITÉS LÉGALE, MESURE DE POIDS

OUNCE OZ	LIVRE LB	QUATER QR	HUNDRED WEIGHT CWT	LONG TON	SHORT TON
0,02835 kg	0,45329 kg	12,70059 kg	50,80237 kg	1016,04754 kg	907,20 kg

MESURE DE LONGUEUR

INCH - POUCE - IN "	FOOT - PIED Ft	YARD Yd	MILE Mi	FATHOM/BRASSE Fth	CÂBLE/LENGHT ENCABLURE	NAUTIQUE Mile
0,0245 m	0,3048 m	0,9144 m	1609,3264 m	1,8288 m	219,46 m	1832 m

ÉQUIVALENCE DANS LE SYSTÈME MÉTRIQUE

U X 1000	U X 100	U X 10	UNITÉ	U/10	U/100	U/1000	U/10 000	U/100 000	U/ 1 000 000
Kilolitre	Hectolitre	Décalitre	Litre	Décilitre	Centilitre	Millilitre			
m ³			dm ³			cm ³			mm ³
Mètre cube	Décistère		Décimètre cube			Centimètre cube			Millimètre cube
T	q		kg	hg	dag	g	dg	cg	mg
Tonne*	Quintal métrique		Kilogramme	Hectogramme	Décagramme	Gramme	Décigramme	Centigramme	Milligramme
	kN		daN	N					
	Kilo-Newton		Déca-Newton	Newton					
	98,1 kg		0,981 kg	0,0981 kg					

*L'équivalence des poids / volumes, capacité est étalée en prenant comme référence un liquide de densité égale à 1

INFORMATIONS TECHNIQUES



*CHARGES DES ELINGUES CÂBLE,
CHAINE ET TEXTILE*

TABLEAU DE CHARGE POUR ÉLINGUE EN FIBRE TEXTILE

Élingues rondes sans fin Élingues plates Élingues multibrins	CMU (KG) AVEC UNE SEULE ÉLINGUE RONDE, ÉLINGUE PLATE OU SYSTÈME DE LEVAGE À 1 BRIN		CMU (KG) AVEC 2 ÉLINGUES RONDES, 2 ÉLINGUES PLATES OU SYSTÈME DE LEVAGE À 2 BRINS				CMU (KG) SYSTÈME DE LEVAGE À 4 BRINS				
	ACCROCHAGE DIRECT SUR UN SEUL BRIN		ACCROCHAGE PAR NŒUD COULANT		ANGLE D'INCLINAISON β				ANGLE D'INCLINAISON β		
	MAXI 7°	7° À 45°	45° À 60°	7° À 45°	45° À 60°	ACCROCHAGE DIRECT DE 7° À 45°	ACCROCHAGE PAR ÉTRANGLEMENT DE 7° À 45°	ACCROCHAGE DIRECT DE 45° À 60°	ACCROCHAGE PAR ÉTRANGLEMENT DE 44° À 60°	ACCROCHAGE DIRECT DE 7° À 45°	ACCROCHAGE DIRECT DE 45° À 60°
FACTEUR DE MODE	1.0	2.0	1.4	1.0	0.5	1.4	1.12	1.0	0.8	2.1	1.5
1000 Kg	1000 Kg	2000 Kg	1400 Kg	1000 Kg	500 Kg	1400 Kg	1120 Kg	1000 Kg	800 Kg	2100 Kg	1500 Kg
2000 Kg	2000 Kg	4000 Kg	2800 Kg	2000 Kg	1000 Kg	2800 Kg	2240 Kg	2000 Kg	1600 Kg	4200 Kg	3000 Kg
3000 Kg	3000 Kg	6000 Kg	4200 Kg	3000 Kg	1500 Kg	4200 Kg	3360 Kg	3000 Kg	2400 Kg	6300 Kg	4500 Kg
4000 Kg	4000 Kg	8000 Kg	5600 Kg	4000 Kg	2000 Kg	5600 Kg	4480 Kg	4000 Kg	3200 Kg	8400 Kg	6000 Kg
5000 Kg	5000 Kg	10 000 Kg	7000 Kg	5000 Kg	2500 Kg	7000 Kg	5600 Kg	5000 Kg	4000 Kg	10 500 Kg	7500 Kg
6000 Kg	6000 Kg	12 000 Kg	8400 Kg	6000 Kg	3000 Kg	8400 Kg	6720 Kg	6000 Kg	4800 Kg	12 600 Kg	9000 Kg
8000 Kg	8000 Kg	16 000 Kg	11 200 Kg	8000 Kg	4000 Kg	11 200 Kg	8960 Kg	8000 Kg	6400 Kg	16 800 Kg	12 000 Kg
10 000 Kg	10000 Kg	20 000 Kg	14 000 Kg	10 000 Kg	5000 Kg	14000 Kg	11200 Kg	10000 Kg	8000 Kg	21 000 Kg	15000 Kg
20 000 Kg	20 000 Kg	40 000 Kg	28 000 Kg	20 000 Kg	10 000 Kg	28 000 Kg	22 400 Kg	20 000 Kg	16 000 Kg	42 000 Kg	30000 Kg
50 000 Kg	50 000 Kg	100 000 Kg	70 000 Kg	50 000 Kg	25000 Kg	70 000 Kg	56 000 Kg	50 000 Kg	40 000 Kg	105 000 Kg	75 000 Kg
100 000 Kg	100 000 Kg	200 000 Kg	140 000 Kg	100 000 Kg	50 000 Kg	140 000 Kg	112 000 Kg	100 000 Kg	80 000 Kg	210 000 Kg	150 000 Kg

* Avec une répartition uniforme du poids, une longueur de brin identique et un angle identique par brin, seul 3 porteurs lors du levage, avec des élingues pour une suspension à 4 brins. Pour le cas où la répartition du poids la longueur du brin et l'angle ne sont pas identiques, seuls 2 des 4 brins peuvent être supportés

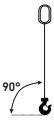
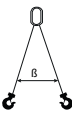
TABLEAU DE CHARGE POUR ÉLINGUE CÂBLE

	1 BRIN	2 BRINS		3-4 BRINS		
						
	0°	0-45°	45-60°	0-45°	45-60°	
	1	1.4	1.0	2.1	1.5	

Ø câble mm	CMU - TONNE				
7	0,5	0,7	0,5	2,1	1,5
8	0,65	0,9	0,65	2,94	2,1
9	0,85	-	-	-	-
10	1	1,4	1	2,1	1,5
11	1,25	-	-	-	-
12	1,5	2	1,5	3,2	2,2
13	1,9	-	-	-	-
14	2,2	3	2,2	4,6	3,3
16	2,9	4	2,9	6	4,3
18	3,5	4,9	3,5	7,4	5,2
20	4,5	6,3	4,5	9,5	6,7
22	5,5	7,7	5,5	11,5	8,2
24	6,5	9	6,5	13,6	9,7
26	7,5	10,5	7,5	16	11,5
29	9,5	13,3	9,5	20	14,5
32	11,5	16	11,5	-	-
34	14	19,5	14	29,5	21
36	16	22	16	33,5	24
38	17,5	24,5	17,5	36,5	26
40	19,5	27	19,5	40	29

VERIFICATIONS PERIODIQUES

*L'OUTIL QUI SIMPLIFIE LA GESTION
DE VOS EQUIPEMENTS*

UTILISATEUR

ADMINISTRATEUR



Sur le terrain :
Réparateur, contrôleur,
opérateur, chef de
chantier...



Lecture "scan" du QR code ou
saisie du code V-tic via
smartphone, tablette, PDA,
puces RFID / NFC



Dans les bureaux :
Direction, gestionnaire,
chef d'équipe...



Connexion via login et mot
de passe + saisie
code V-tic

L'UTILISATEUR a accès aux données de l'équipement. Après avoir scanné le QR Code ou entré le code V-Tic de l'équipement en question, l'utilisateur aura accès aux données suivantes : **coordonnées du client, désignation de l'équipement, photo de l'équipement, informations de contrapole, fiche produit, liens de téléchargement de documents au format PDF, carnet de maintenance**

L'ADMINISTRATEUR doit impérativement détenir un login et un mot de passe pour pouvoir entrer au "cœur" du système. Il a accès à la gestion des équipements et peut **créer, supprimer, modifier, classer, importer, exporter, contrôler, suivre et planifier des données**. Grâce à un système d'alertes mails, il est tenu informé dès que les opérations sont réalisées ou à réaliser.

3 NIVEAUX DE CONSULTATION POSSIBLES

- **Consultation centralisée :** donne accès à toutes les données.
- **Consultation individuelle :** donne accès à plusieurs produits individuellement
- **Consultation MultiClients :** permet la consultation de plusieurs clients, agences, sites

2 NIVEAUX DE GESTION POSSIBLES

- **AdminMultiClients :** permet la gestion de plusieurs clients, agences, sites.
- **AdminClients :** permet la gestion d'une entité.

LECTURE DES DONNÉES VIA 3 MÉTHODES



1



SCAN QR CODE GRA-
VÉ SUR
L'ÉQUIPEMENT

2



CODE V-TIC
ATTRIBUÉ
À L'ÉQUIPEMENT

3



PUCES RFID, NFC



ADAPTABLE MULTISUPPORT

www.v-tic.net

V-TIC

Réinvente la traçabilité de vos équipements !



ECONOMIQUE,
RAPIDE ET
FACILE À
UTILISER



CONSULTATION
EN TEMPS
RÉEL, DEPUIS
N'IMPORTE QUEL
ENDROIT



RESPECT DES
NORMES ET
LÉGISLATION EN
VIGUEUR

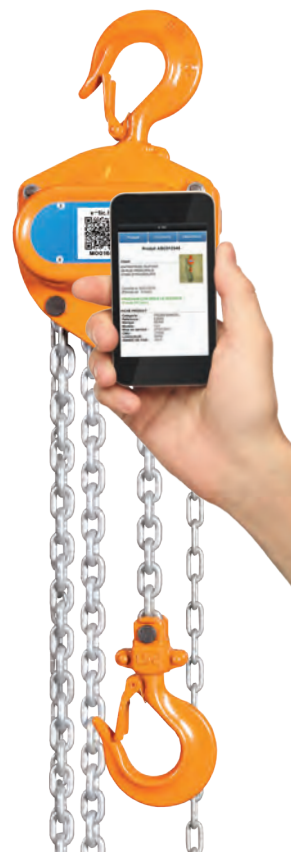



RETROUVEZ TOUS NOS PRODUITS SUR NOTRE NOUVEAU SITE



RENDEZ-VOUS SUR

LEVAGEMANUTENTION.COM

Appareils et accessoires de levage, câbles, configurateur
d'élingues, appareils de manutention, locations, contrôles et bien
d'autres ...

LEVAGE 
MANUTENTION **.COM**



AGENCE FRETIN (LILLE)

📍 CRT 1 LESQUIN - 393, rue de la louvière
59273 FRETIN

✉ lille@cbrlevage.fr

☎ 03.28.76.93.20 📠 03.28.76.93.21

AGENCE DUNKERQUE

📍 1294, rue Achille Pères
59640 DUNKERQUE

✉ dunkerque@cbrlevage.fr

☎ 03.28.25.93.80 📠 03.28.25.93.81



AGENCE COUËRON (NANTES)

📍 Z.A.C Les Hauts de Couëron 3- 6 rue des
entrepreneurs - 44220 COUËRON

✉ info@magi.fr

☎ 02.40.38.03.14 📠 02.40.38.09.90

AGENCE LE HAVRE

📍 68, rue Jules Durand
76600 LE HAVRE

✉ lehavre@magi.fr

☎ 02.35.24.21.21 📠 02.35.24.22.45



AGENCE SAINT-PRIEST

📍 9, rue du progrès
69800 SAINT-PRIEST

✉ contact@stli.fr

☎ 04.72.79.13.92